



UNIVERSITAS DHYANA PURA

LEMBAGA PENELITIAN DAN PENGABDIAN MASYARAKAT

Perguruan tinggi teladan dan unggulan

SURAT TUGAS PENELITIAN

NO. 014/ UNDHIRA-LPPM/ST/III/2015

Memperhatikan Surat Keputusan Direktur Riset dan Pengabdian Masyarakat Kementerian Riset, Teknologi, dan Pendidikan Tinggi Nomor: 3343/E5.2/PL/2015 tentang Penerima Pendanaan Penelitian dan Pengabdian Masyarakat di Perguruan Tinggi tahun 2015, maka Ketua Lembaga Penelitian dan Pengabdian Masyarakat Universitas Dhyana Pura dengan ini menugaskan nama-nama yang terlampir dalam surat tugas ini untuk melaksanakan kegiatan Penelitian Hibah Kemenristek Dikti Tahun Anggaran 2015.

Segala biaya yang ditimbulkan dari penugasan ini dibebankan pada Program Hibah Kemenristek Dikti Tahun 2015.

Demikian Surat Tugas ini dibuat untuk dilaksanakan dengan sebaik-baiknya.

Badung, 19 Maret 2015
Ketua Lembaga Penelitian dan Pengabdian Masyarakat
Universitas Dhyana Pura



Dra. Adri Supriyati
NIP. 01956194

Tembusan:

1. Yang bersangkutan
2. Prodi yang bersangkutan
3. Bagian personalia
4. Arsip

Lampiran Nomor: 012/ UNDHIRA-LPPM/ST/III/2014
Daftar Nama Pelaksana Penelitian Hibah Kemenristek Dikti Tahun 2014

No.	Nama Ketua Peneliti	Nama Anggota Peneliti	Skema Penelitian	Judul Penelitian	Besaran Hibah
1	I Gusti Bagus Rai Utama	Komalawati	Penelitian Hibah Bersaing	Konfirmasi Model Kepuasan Wisatawan Mancanegara Usia Lanjut dalam Melakukan Perjalanan Wisata	Rp. 60.000.000,00



KEMENTERIAN PENDIDIKAN DAN KEBUDAYAAN
DIREKTORAT JENDERAL PENDIDIKAN TINGGI

Jalan Jenderal Sudirman, Pintu I Senayan, Jakarta 10270
Telepon (021) 57946100 Ext. 0433 Faximili (021) 5731846
Laman <http://dikti.go.id>

Nomor : 3343/E5.2/PL/2014
Hal : Penetapan Evaluasi Kelayakan

21 Oktober 2014

Yth. Ketua LP/LPPM
Perguruan Tinggi Negeri dan Swasta
di Indonesia

Menindaklanjuti surat kami nomor 0728/E5.1/PE/2014 tanggal 4 Maret 2014, perihal jadwal pelaksanaan penugasan program penelitian, PPM dan PKM di Perguruan Tinggi serta berdasarkan hasil monitoring dan evaluasi Penelitian Program Desentralisasi dan Kompetitif Nasional ke Perguruan Tinggi, yang dilaksanakan bulan September 2014 oleh Direktorat Penelitian dan Pengabdian kepada Masyarakat Ditjen Pendidikan Tinggi, dengan hormat kami informasikan bahwa Direktur Penelitian dan Pengabdian kepada Masyarakat telah menetapkan nama-nama peneliti yang lolos untuk mengikuti seminar evaluasi kelayakan sebagaimana daftar terlampir.

Para peneliti dimaksud dimohon segera mengunggah proposal lanjutan paling lambat tanggal 27 Oktober 2014 sudah masuk di SIM-LITABMAS untuk digunakan sebagai persyaratan mengikuti Seminar Evaluasi Kelayakan yang akan dilaksanakan dalam waktu dekat ini.

Sesuai Panduan Pelaksanaan Penelitian dan Pengabdian kepada Masyarakat di Perguruan Tinggi Edisi IX pelaksanaan Seminar Evaluasi Kelayakan mengikuti ketentuan sebagaimana diatur pada tabel berikut:

No.	PROGRAM HIBAH	STATUS PT	KELOMPOK	PELAKSANA EVALUASI KELAYAKAN
1	Kompetitif Nasional (PUSNAS, KLN, STRANAS, HIKOM, RAPID, MP3EI)	PTN dan PTS		Ditlitabmas
2	Desentralisasi (PUPT, PPS, PF, PHB, PEKERTI)	PTS	Binaan	Ditlitabmas
		PTN dan PTS	Mandiri, Utama, dan Madya	Perguruan Tinggi
		PTN	Binaan	

Perlu kami sampaikan bahwa pelaksanaan Seminar Evaluasi Kelayakan harus sudah diselesaikan paling lambat tanggal 22 Nopember 2014.

Demikian disampaikan atas perhatian dan kerjasamanya kami sampaikan terima kasih.

Direktur Penelitian dan
Pengabdian kepada Masyarakat,

Ttd,

Agus Subekti
NIP 196008011984031002

Tembusan:

1. Dirjen Pendidikan Tinggi
2. Rektor Perguruan Tinggi
3. Koordinator Perguruan Tinggi Swasta Wilayah I-XII

NO	NIDN	KODE PT	NAMA PERGURUAN TINGGI	NAMA PENELITI	JUDUL	PROGRAM HIBAH	NAMA SKIM	KATEGORI PT	KLASTER PENELITIAN	PELAKSANAAN EVALUASI KELAYAKAN
1	0014015507	001001	Universitas Gajah Mada	MOHAMMAD JUFFRIE	PENGEMBANGAN SARI TEMPE DENGAN FORTIFIKASI ZAT BESI DAN SINBIOTIK: UPAYA MENINGKATKAN NILAI FUNGSIONAL PANGAN NUSANTARA UNTUK MENANGGULANGI MASALAH DEFISIENSI GIZI MIKRO	Desentralisasi	PUPT	Negeri	Kelompok Mandiri	Perguruan Tinggi
2	0001126804	001001	Universitas Gajah Mada	RIA ARMUNANTO	Reaktivitas logam transisi hafnium, zirconium dan scandium dalam campuran air-amoniak	Desentralisasi	PUPT	Negeri	Kelompok Mandiri	Perguruan Tinggi
3	0023076103	001001	Universitas Gajah Mada	BUDI PRAYITNO	INOVASI KEBIJAKAN NASIONAL PEMENUHAN KESEJAHTERAAN ATAS PAPAN	Desentralisasi	PUPT	Negeri	Kelompok Mandiri	Perguruan Tinggi
4	0030104701	001001	Universitas Gajah Mada	SUDJADI	PENGEMBANGAN METODE ANALISIS FISIKA-KIMIA DAN BIOLOGI MOLEKULER UNTUK MENDUKUNG AUTENTIKASI HALAL PRODUK MAKANAN DAN KOSMETIKA	Desentralisasi	PUPT	Negeri	Kelompok Mandiri	Perguruan Tinggi
5	0008076006	001001	Universitas Gajah Mada	SARTO	Produksi biohidrogen sebagai sumber energi terbarukan dari sampah buah melalui metode fermentasi gelap	Desentralisasi	PUPT	Negeri	Kelompok Mandiri	Perguruan Tinggi
6	0028106203	001001	Universitas Gajah Mada	BAMBANG PURWONO	Sintesis Senyawa Chemosensor dari Vanilin	Desentralisasi	PUPT	Negeri	Kelompok Mandiri	Perguruan Tinggi
7	0017087712	001001	Universitas Gajah Mada	RANI AGUSTINA WULANDARI	IDENTIFIKASI KANDUNGAN KATEKIN DAN OPTIMASI PRODUKSI TEADENOL DARI EKSTRAK GAMBIR DAN AMPAS TEH MELALUI FERMENTASI MENGGUNAKAN <i>Aspergillus sp.</i>	Desentralisasi	PUPT	Negeri	Kelompok Mandiri	Perguruan Tinggi
8	0007046503	001001	Universitas Gajah Mada	SUPRAPTO	Pengembangan Mikrohidro sebagai Sumber Energi Terbarukan berbasis Pemberdayaan Potensi Lokal	Desentralisasi	PUPT	Negeri	Kelompok Mandiri	Perguruan Tinggi
9	0005107105	001001	Universitas Gajah Mada	GESANG NUGROHO	SISTEM PEMETAAN CEPAT KAWASAN BENCANA DENGAN PESAWAT TANPA AWAK UNTUK MITIGASI BENCANA	Desentralisasi	PUPT	Negeri	Kelompok Mandiri	Perguruan Tinggi
10	0027046103	001001	Universitas Gajah Mada	ASMARANI KUSUMAWATI	Pengembangan Metode Amplifikasi Isotermal NASBA (Nucleic Acid Sequence Based Amplification) untuk Deteksi Virus Penyakit Jembrana	Desentralisasi	PUPT	Negeri	Kelompok Mandiri	Perguruan Tinggi
11	0009087103	001001	Universitas Gajah Mada	SATYAWAN PUDYATMOKO	Peta Jalan Pengelolaan Lahan Gambut Lestari untuk Kesejahteraan Masyarakat - Iklim Global	Desentralisasi	PUPT	Negeri	Kelompok Mandiri	Perguruan Tinggi
12	0008046606	001001	Universitas Gajah Mada	KUMALA DEWI	Regulasi fisiologis dan biokimiawi adaptasi tanaman kentang (<i>Solanum tuberosum L.</i>) di dataran menengah	Desentralisasi	PUPT	Negeri	Kelompok Mandiri	Perguruan Tinggi
13	0017095302	001001	Universitas Gajah Mada	WAHYUDI BUDI SEDIAWAN	Perancangan Proses Penyiapan Tandan Kosong Kelapa Sawit Sebagai Bahan Baku Bioetanol Dengan Metode Fermentasi Padat	Desentralisasi	PUPT	Negeri	Kelompok Mandiri	Perguruan Tinggi

NO	NIDN	KODE PT	NAMA PERGURUAN TINGGI	NAMA PENELITI	JUDUL	PROGRAM HIBAH	NAMA SKIM	KATEGORI PT	KLASTER PENELITIAN	PELAKSANAAN EVALUASI KELAYAKAN
14	0018047202	001001	Universitas Gadjah Mada	ELIZABETH HENNY HERNINGTYAS	KAJIAN KEMAMPUAN GAMA-CALSOCORAL (PERANCAH KORAL BUATAN CaCO3-GELATINE SHEET) DAN PLATELET-RICH PLASMA (PRP) PADA INDUKSI PROLIFERASI DAN DIFERENSIASI SEL PUNCA MESENKIMAL MENJADI	Desentralisasi	PUPT	Negeri	Kelompok Mandiri	Perguruan Tinggi
15	0004066307	001001	Universitas Gadjah Mada	IRKHAM WIDIYONO	Manajemen Strategik Dalam Peningkatan Produksi Ternak Kambing Lokal Indonesia Melalui Program Restriksi dan Refeeding Pakan Dan Pengaruhnya Terhadap Bobot Badan, Mekanisme Seluler, Performa Reproduksi (Aktivitas	Desentralisasi	PUPT	Negeri	Kelompok Mandiri	Perguruan Tinggi
16	0022077201	001001	Universitas Gadjah Mada	KHABIB MUSTOFA	Statistics Goes Open Source (SGOS): Pengembangan Software R-GUI untuk Edukasi Ilmu Statistika berbasis Free Open Source Software (FOSS) dan Aplikasinya dalam pemodelan dampak kenaikan harga Bahan Bakar Minyak dan Gas	Desentralisasi	PUPT	Negeri	Kelompok Mandiri	Perguruan Tinggi
17	0010036903	001001	Universitas Gadjah Mada	PUJIHARTO	Sastra Indonesia Sebagai Sarana Pembentukan Identitas Nasional	Desentralisasi	PUPT	Negeri	Kelompok Mandiri	Perguruan Tinggi
18	0019126401	001001	Universitas Gadjah Mada	SIWI INDARTI	PENGEMBANGAN JAMUR ANTAGONIS BERBASIS TANAH SUPRESIF SEBAGAI AGENS HAYATI NEMATODA PARASITIK PADA TANAMAN KOPI ARABIKA	Desentralisasi	PUPT	Negeri	Kelompok Mandiri	Perguruan Tinggi
19	0031085905	001001	Universitas Gadjah Mada	ZUPRIZAL	Enkapsulasi Ekstrak-Kunyit dalam Kitosan Cross-Linked Tripolifosfat, Pengaruhnya pada Kinerja Produksi dan Kualitas Daging Ayam Broiler	Desentralisasi	PUPT	Negeri	Kelompok Mandiri	Perguruan Tinggi
20	0003055205	001001	Universitas Gadjah Mada	SUPRANTO	PENGLOLAAN LIMBAH SERAT AMPAS TEBU, AMPAS SAGU DAN AMPAS KELAPA SAWIT DENGAN CARA PENGOLAHAN PROSES KIMIA DELIGNIFIKASI DAN NITRASI MENJADI MEMBRAN-FILTER	Desentralisasi	PUPT	Negeri	Kelompok Mandiri	Perguruan Tinggi
21	0024035002	001001	Universitas Gadjah Mada	SUDARSONO	Pengembangan Tanaman Obat Sebagai Obat Herbal Terstandar (OHT) Anti-diabetes dan Anti-hipertensi Yang Berbasis Pada Obat Tradisional "JAMU"	Desentralisasi	PUPT	Negeri	Kelompok Mandiri	Perguruan Tinggi
22	0002056305	001001	Universitas Gadjah Mada	SITI MALKHAMAH	Pengembangan Metode dan Model Kapasitas Jalur Kereta Api dan Penerapannya sebagai Upaya Pencegahan Bencana Kecelakaan, Peningkatan Pelayanan dan Kualitas Lingkungan serta Penghematan Energi	Desentralisasi	PUPT	Negeri	Kelompok Mandiri	Perguruan Tinggi
23	0013016602	001001	Universitas Gadjah Mada	YANUARTONO	Evaluasi Klinis dan Laboratoris Pada Kejadian Sapi Ambruk	Desentralisasi	PUPT	Negeri	Kelompok Mandiri	Perguruan Tinggi
24	0028037401	001001	Universitas Gadjah Mada	RETNO MURWANTI	Pengembangan Produk Herbal Unggulan Berbasis Kearifan Lokal Gama Imun dan Gama Live, Sebagai Obat Herbal Terstandarisasi (OHT) Imunomodulator dan Hepatoprotektif	Desentralisasi	PUPT	Negeri	Kelompok Mandiri	Perguruan Tinggi
25	0029035302	001001	Universitas Gadjah Mada	EUSTACHIUS PURNAMA DARMADJI	Teknologi Nanoenkapsulasi dan Aplikasinya dalam Penanganan Biopreservatif dan Bioflavor Asap Cair Limbah Tempurung Kelapa	Desentralisasi	PUPT	Negeri	Kelompok Mandiri	Perguruan Tinggi

NO	NIDN	KODE PT	NAMA PERGURUAN TINGGI	NAMA PENELITI	JUDUL	PROGRAM HIBAH	NAMA SKIM	KATEGORI PT	KLASTER PENELITIAN	PELAKSANAAN EVALUASI KELAYAKAN
26	0018105504	001001	Universitas Gadjah Mada	HASTARI WURYASTUTY	Identifikasi, Isolasi dan Propagasi Virus Penyebab Infeksi Persisten Bovine Viral Diarrhea Pada Sapi Untuk Produksi Isolat Lokal Unggulan	Desentralisasi	PUPT	Negeri	Kelompok Mandiri	Perguruan Tinggi
27	0019096403	001001	Universitas Gadjah Mada	CHUSNUL HIDAYAT	Sintesis Biosurfaktan Berbahan Dasar Kelapa Sawit Secara Enzimatis Dan Kimiawi Sebagai Produk Turunan Hasil Perkebunan Dalam Mendukung Kemandirian Agroindustri	Desentralisasi	PUPT	Negeri	Kelompok Mandiri	Perguruan Tinggi
28	0018018105	001001	Universitas Gadjah Mada	MUHAMMAD BAYU SASONGKO	Kontrasepsi hormonal dan risiko meningioma pada wanita	Desentralisasi	PUPT	Negeri	Kelompok Mandiri	Perguruan Tinggi
29	0005096505	001001	Universitas Gadjah Mada	INDRA BASTIAN	Mediasi Sebagai Teknologi Penyelesaian Sengketa Bisnis dan Pertanahan	Desentralisasi	PUPT	Negeri	Kelompok Mandiri	Perguruan Tinggi
30	0018046203	001001	Universitas Gadjah Mada	TYAS UTAMI	PRODUKSI INOKULUM BAKTERI ASAM LAKTAT UNTUK PEMBUATAN MINUMAN SUSU FERMENTASI DI PT YUMMI FOOD UTAMA	Desentralisasi	PUPT	Negeri	Kelompok Mandiri	Perguruan Tinggi
31	0023067002	001001	Universitas Gadjah Mada	AHMAD HAMIM SADEWA	Manfaat Kombinasi Ekstrak Beras Hitam Dan Kefir Susu Kambing Terhadap Sekresi dan Sensitivitas Insulin: Kajian Ekspresi Gen GLP-1, Gen PEPCK, Gen RBP4, GLUT-4, Kadar Insulin, dan Total Antioksidan	Desentralisasi	PUPT	Negeri	Kelompok Mandiri	Perguruan Tinggi
32	0026017201	001001	Universitas Gadjah Mada	WENING UDASMORO	Konstruksi Identitas Gender dalam Karya Sastra Remaja	Desentralisasi	PUPT	Negeri	Kelompok Mandiri	Perguruan Tinggi
33	0024115503	001001	Universitas Gadjah Mada	SUNARNO	Rencana Induk Penerapan Sistem Peringatan Dini Terpadu Bahaya Bencana di Daerah Istimewa Yogyakarta (Aktifitas Gunung Merapi, Gempa Bumi, Tsunami, Tanah Longsor dan Perubahan	Desentralisasi	PUPT	Negeri	Kelompok Mandiri	Perguruan Tinggi
34	0006076104	001001	Universitas Gadjah Mada	NIZAM	Perlindungan Kawasan Pesisir Pantai terhadap Run up Gelombang Tsunami dengan Hutan Pantai (Greenbelt)	Desentralisasi	PUPT	Negeri	Kelompok Mandiri	Perguruan Tinggi
35	0006056505	001001	Universitas Gadjah Mada	JUMINA	Inovasi Teknologi Produksi Monolaurin dari Minyak Kelapa, Uji Aktivitasnya sebagai Immuno Stimulant, dan Scalling Up Produksinya pada Reaktor Pilot Plant	Desentralisasi	PUPT	Negeri	Kelompok Mandiri	Perguruan Tinggi
36	0021126404	001001	Universitas Gadjah Mada	YUVENTIUS A NUNUNG PRAJARTO	CORPORATE SOCIAL RESPONSIBILITY DAN PENGEMBANGAN EKONOMI KREATIF (Analisis Isi, Survei, dan Analisis Wacana Kritis Penerapan Program Corporate Social Responsibility dalam	Desentralisasi	PUPT	Negeri	Kelompok Mandiri	Perguruan Tinggi
37	0022025404	001001	Universitas Gadjah Mada	ENDANG SUTRISWATI RAHAYU	Bakteri Asam Laktat sebagai Ingredient Pangan Fungsional dan Manfaatnya Bagi Kesehatan Tubuh	Desentralisasi	PUPT	Negeri	Kelompok Mandiri	Perguruan Tinggi

NO	NIDN	KODE PT	NAMA PERGURUAN TINGGI	NAMA PENELITI	JUDUL	PROGRAM HIBAH	NAMA SKIM	KATEGORI PT	KLASTER PENELITIAN	PELAKSANAAN EVALUASI KELAYAKAN
38	0023016405	001001	Universitas Gadjah Mada	TUTIK DWI WAHYUNINGSIH	Sintesis Turunan Pirazolina dari Minyak atsiri Indonesia sebagai Senyawa Antibakteri dan Antijamur	Desentralisasi	PUPT	Negeri	Kelompok Mandiri	Perguruan Tinggi
39	0021097003	001001	Universitas Gadjah Mada	AMIR HUSNI	Aktivitas Anti-stres dan Anti-oksidan Rumput Laut Coklat (Phaeophyceae)	Desentralisasi	PUPT	Negeri	Kelompok Mandiri	Perguruan Tinggi
40	0031085102	001001	Universitas Gadjah Mada	SUBANAR	Pengembangan Model dan Metode Kuantifikasi Risiko Akibat Dinamika Masyarakat, serta Implementasinya pada Bidang Asuransi, Finansial dan Kesehatan untuk Menunjang Kesejahteraan Masyarakat	Desentralisasi	PUPT	Negeri	Kelompok Mandiri	Perguruan Tinggi
41	0028106305	001001	Universitas Gadjah Mada	WEGA TRISUNARYANTI	SINTESIS, MODIFIKASI DAN KARAKTERISASI MATERIAL BERPORI BERBASIS BAHAN ALAM INDONESIA UNTUK PROSES PRODUKSI ENERGI BARU TERBARUKAN	Desentralisasi	PUPT	Negeri	Kelompok Mandiri	Perguruan Tinggi
42	0024086503	001001	Universitas Gadjah Mada	GEDE BAYU SUPARTA	PENGEMBANGAN SISTEM RADIOGRAFI SINAR-X DIGITAL UNTUK INSPEKSI PRODUK INDUSTRI KREATIF MASYARAKAT	Desentralisasi	PUPT	Negeri	Kelompok Mandiri	Perguruan Tinggi
43	0027056504	001001	Universitas Gadjah Mada	LINA ARYATI	Pemodelan Matematika pada Kanker dan Kontribusinya bagi Penanganan Kanker	Desentralisasi	PUPT	Negeri	Kelompok Mandiri	Perguruan Tinggi
44	0020028006	001001	Universitas Gadjah Mada	NANANG FAKHRUDIN	Daun sukun (<i>Artocarpus communis</i>) sebagai antiatherosclerosis melalui pendekatan antiinflamasi: uji aktivitas, isolasi dan identifikasi senyawa aktif dan standardisasi ekstrak	Desentralisasi	PUPT	Negeri	Kelompok Mandiri	Perguruan Tinggi
45	0009027201	001001	Universitas Gadjah Mada	DIANANTA PRAMITASARI	Kajian Ruang Hidup bagi Lansia di Lingkungan Permukiman Padat Kota Yogyakarta	Desentralisasi	PUPT	Negeri	Kelompok Mandiri	Perguruan Tinggi
46	0002046503	001001	Universitas Gadjah Mada	JOKO PRASTOWO	IDENTIFIKASI MOLEKULER CACING ACANTHOCEPHALA PADA AYAM PETELUR DAN GAMBARAN HISTOPATOLOGI PADA ORGAN YANG TERINFEKSI	Desentralisasi	PUPT	Negeri	Kelompok Mandiri	Perguruan Tinggi
47	0010114803	001001	Universitas Gadjah Mada	SABIRIN MATSYEH	Perancangan Obat Antikanker Melalui Sintesis Flavonoid Dari Minyak Atsiri Aromatik Serta Uji Aktivasnya Terhadap Kanker Tikus	Desentralisasi	PUPT	Negeri	Kelompok Mandiri	Perguruan Tinggi
48	0026047103	001001	Universitas Gadjah Mada	IKA PUSPITA SARI	Ekstrak daun pacing (<i>Costus speciosus</i>) sebagai obat herbal terstandar (OHT) kontrasepsi pria yang efektif dan aman	Desentralisasi	PUPT	Negeri	Kelompok Mandiri	Perguruan Tinggi
49	0007126304	001001	Universitas Gadjah Mada	KARNA WIJAYA	KONVERSI MINYAK NABATI SEGAR DAN BEKAS MENJADI BIOFUEL MELALUI PROSES HIDRORENGKAW TERKATALISIS NIKEL DAN CHROM TERIMPREGNASI Al ₂ O ₃ -PILLARED BENTONITE	Desentralisasi	PUPT	Negeri	Kelompok Mandiri	Perguruan Tinggi

NO	NIDN	KODE PT	NAMA PERGURUAN TINGGI	NAMA PENELITI	JUDUL	PROGRAM HIBAH	NAMA SKIM	KATEGORI PT	KLASTER PENELITIAN	PELAKSANAAN EVALUASI KELAYAKAN
50	0018125102	001001	Universitas Gadjah Mada	TEGUH ARYANDONO	PENGEMBANGAN BIOMARKER miRNA 21 DAN miRNA 155 PADA KANKER PAYUDARA, KANKER NASOFARINGS, KANKER CERVIX, KANKER HEPATOSELULAR UNTUK PERBAIKAN MANAGEMEN KLINIK DAN PENGEMBANGAN TARGET	Desentralisasi	PUPT	Negeri	Kelompok Mandiri	Perguruan Tinggi
51	0016096806	001001	Universitas Gadjah Mada	IKA DEWI ANA	Development of Nano-Carbonate Apatite as an Adjuvant for Next Generation of Engineered Tissue and Vaccine Delivery (A Series of Research and Capacity Building in CHA-based Engineered Tissue and CHA-based Next Generation)	Desentralisasi	PUPT	Negeri	Kelompok Mandiri	Perguruan Tinggi
52	0018085308	001001	Universitas Gadjah Mada	WAYAN TUNAS ARTAMA	PENENTUAN PREVALENSI BERBASIS PROTEIN REKOMBINAN DAN ANALISIS SPATIAL TOKSOPLOSMOSIS MENGGUNAKAN GIS PADA MANUSIA DAN RUMINANSIA DI PROVINSI JAWA TENGAH DAN DAERAH ISTEMEWA	Desentralisasi	PUPT	Negeri	Kelompok Mandiri	Perguruan Tinggi
53	0004017004	001001	Universitas Gadjah Mada	RUDI HARI MURTI	PERAKITAN VARIETAS TOMAT HIBRIDA BERPRODUKSI DAN BERKUALITAS TINGGI	Desentralisasi	PUPT	Negeri	Kelompok Mandiri	Perguruan Tinggi
54	0010085606	001001	Universitas Gadjah Mada	MUHAMMAD MANSYUR ROMI	Peranan Asam Urat terhadap Fibrosis, Disfungsi Endothelial dan Remodeling Vaskuler di Ginjal, Otak dan Jantung pada Hewan Coba serta Progresi Gagal Ginjal pada Pasien; Eksplorasi Kontribusi Endothelin-1, Ekspansi Sel	Desentralisasi	PUPT	Negeri	Kelompok Mandiri	Perguruan Tinggi
55	0022055103	001001	Universitas Gadjah Mada	KURNIASIH	Fenotype dan Genotype Bakteri Penyebab Penyakit pada Ikan Air Tawar dan Laut di Indonesia serta Cara Pengobatannya	Desentralisasi	PUPT	Negeri	Kelompok Mandiri	Perguruan Tinggi
56	0025016303	001001	Universitas Gadjah Mada	RINI WIDAYANTI	Kajian Keragaman Genetik DNA mitokondria Kuskus (Phalangeridae): upaya pelestarian Kuskus	Desentralisasi	PUPT	Negeri	Kelompok Mandiri	Perguruan Tinggi
57	0009015302	001001	Universitas Gadjah Mada	SUNARDI RADIONO	Pengembangan sediaan krim tabir surya dari kaliks[4]resorsinarene yang efektif dan aman bagi kesehatan kulit	Desentralisasi	PUPT	Negeri	Kelompok Mandiri	Perguruan Tinggi
58	0009027503	001001	Universitas Gadjah Mada	PRIYONO SURYANTO	Rancang Bangun Tumpangsari Kayu Putih Prospektif untuk Penguatan Kelestarian Hutan, Ketahanan Pangan dan Pengentasan Kemiskinan di KPH Yogyakarta	Desentralisasi	PUPT	Negeri	Kelompok Mandiri	Perguruan Tinggi
59	0010036504	001001	Universitas Gadjah Mada	CAHYONO AGUS DWI KORANTO	PENINGKATAN PRODUKTIVITAS SISTEM PERTANIAN TERPADU BERBASIS SIKLUS BAHAN ORGANIK UNTUK Mendukung Kedaulatan Pangan Sehat dan Energi Terbarukan	Desentralisasi	PUPT	Negeri	Kelompok Mandiri	Perguruan Tinggi
60	0003117003	001001	Universitas Gadjah Mada	SUYITNO	PRODUKSI PROSTESIS SENDI YANG SESUAI DENGAN MORFOMETRI SENDI ORANG INDONESIA SEBAGAI PENGGANTI KERUSAKAN TULANG SENDI AKIBAT OSTEOARTHRITIS, OSTEOPOROSIS, KECELAKAAN KERJA, KECELAKAAN JALAN RAYA	Kompetitif Nasional	PUSNAS	Negeri	Kelompok Mandiri	Ditlitabmas

NO	NIDN	KODE PT	NAMA PERGURUAN TINGGI	NAMA PENELITI	JUDUL	PROGRAM HIBAH	NAMA SKIM	KATEGORI PT	KLASTER PENELITIAN	PELAKSANAAN EVALUASI KELAYAKAN
61	0025056303	001001	Universitas Gadjah Mada	NURSIGIT BINTORO	PENGEMBANGAN TEKNIK PRODUKSI TEPUNG KASAVA YANG MENGEMBANG PADA BAKING	Kompetitif Nasional	PUSNAS	Negeri	Kelompok Mandiri	Ditlitabmas
62	0009045803	001001	Universitas Gadjah Mada	HARSOJO	Development of Functional Nanofibers by Using Electrospinning for Renewable Energy Applications	Kompetitif Nasional	KLN	Negeri	Kelompok Mandiri	Ditlitabmas
63	0026026103	001001	Universitas Gadjah Mada	ARIF KUSUMAWANTO	Master Plan Consolidation of "Jonggol Zero Waste Islamic City" Within Life Cycle Analysis	Kompetitif Nasional	KLN	Negeri	Kelompok Mandiri	Ditlitabmas
64	0008016505	001001	Universitas Gadjah Mada	SRI JUARI SANTOSA	Selective Recovery of Gold through Reductive Adsorption of AuCl ₄ ⁻ on Organic-Acid-Functionalized Mg/Al Hydrotalcite and Extraction Using Sodium Dodecyl Sulfate	Kompetitif Nasional	KLN	Negeri	Kelompok Mandiri	Ditlitabmas
65	0010037105	001001	Universitas Gadjah Mada	R A SITI ARI BUDHIYANTI	Characteristics and Stability of Nanoencapsulated β-carotene from Spirulina platensis	Kompetitif Nasional	KLN	Negeri	Kelompok Mandiri	Ditlitabmas
66	0002017704	001001	Universitas Gadjah Mada	WAWAN BUDIANTA	The use of natural zeolites for geotechnical and geoenvironmental applications	Kompetitif Nasional	KLN	Negeri	Kelompok Mandiri	Ditlitabmas
67	0028107203	001001	Universitas Gadjah Mada	IRWAN ENDRAYANTO ALUICIUS	IMPROVING HEALTH CARE OPERATIONS VIA OPTIMAL RESOURCE ALLOCATION AND LOGISTIC DESIGN	Kompetitif Nasional	KLN	Negeri	Kelompok Mandiri	Ditlitabmas
68	0002026505	001001	Universitas Gadjah Mada	DWI SISWANTA	Synthesis of Novel C-arylclix[4]resorcinarene-chitosan Hybrids from Clove Leave Oil and Their Application as Adsorbent and Extractant for Heavy Metal Cations	Kompetitif Nasional	KLN	Negeri	Kelompok Mandiri	Ditlitabmas
69	0016076508	001001	Universitas Gadjah Mada	SITI SUNARINTYAS	A New Resin Matrix System on E-Glass Fiber-Reinforced Composite for Dental Use – (A Study on Chemical, Physical, Mechanical and Biological Properties)	Kompetitif Nasional	KLN	Negeri	Kelompok Mandiri	Ditlitabmas
70	0018106106	001001	Universitas Gadjah Mada	JAZI EKO ISTIYANTO	Interoperability of Heterogeneous Intelligent Environment for Enhancing E-Learning Collaboration	Kompetitif Nasional	KLN	Negeri	Kelompok Mandiri	Ditlitabmas
71	0018058106	001001	Universitas Gadjah Mada	Mirwan Ushada	Development of Kansei Engineering-based Sensor Network System to Derive Capacity Constrained Worker in Small-Medium Agroindustrial Production System	Kompetitif Nasional	KLN	Negeri	Kelompok Mandiri	Ditlitabmas
72	0012076901	001001	Universitas Gadjah Mada	AHMAD RIFA I	Characteristic of Hydraulic Properties and Drainage System of Prambanan Temple Yard by Volcanic Ash Application	Kompetitif Nasional	KLN	Negeri	Kelompok Mandiri	Ditlitabmas
73	0021046902	001001	Universitas Gadjah Mada	INDRIANA KARTINI	Novel Quasi Solid State Natural Dye Sensitized Solar Cell Constructed of Multilayers Assembly of ZnO nanorod, N-doped TiO ₂ Nanotube, and Chitosan Based Electrolyte	Kompetitif Nasional	KLN	Negeri	Kelompok Mandiri	Ditlitabmas

NO	NIDN	KODE PT	NAMA PERGURUAN TINGGI	NAMA PENELITI	JUDUL	PROGRAM HIBAH	NAMA SKIM	KATEGORI PT	KLASTER PENELITIAN	PELAKSANAAN EVALUASI KELAYAKAN
74	0027127302	001001	Universitas Gadjah Mada	SANG KOMPIANG WIRAWAN	Development of Adsorbent and Membrane Support from MFI and Natural Zeolites for Effective Gas Separation	Kompetitif Nasional	KLN	Negeri	Kelompok Mandiri	Ditlitabmas
75	0013017603	001001	Universitas Gadjah Mada	MUH ARIS MARFAI	Coastal Geomorphological Hazard in North Central Java-Indonesia	Kompetitif Nasional	KLN	Negeri	Kelompok Mandiri	Ditlitabmas
76	0012115202	001001	Universitas Gadjah Mada	DJOKO LEGONO	Community-based Integrated and Sustainable Disaster Risk Management at Mt. Merapi Area	Kompetitif Nasional	KLN	Negeri	Kelompok Mandiri	Ditlitabmas
77	0009067301	001001	Universitas Gadjah Mada	TRIANA HERTIANI	Identification of Massoia lactone and Massoia aromatica bark extract molecular mechanism in Candida albicans biofilm inhibition: the possibility for an immunosuppressed related infection treatment	Kompetitif Nasional	KLN	Negeri	Kelompok Mandiri	Ditlitabmas
78	0007055808	001001	Universitas Gadjah Mada	SRI SULANDARI	Inovasi Teknik Pengendalian Terpadu Penyakit Kerdil Kuning Padi Tertular Wereng Coklat di Indonesia Untuk Mendukung Program Ketahanan Pangan Nasional	Kompetitif Nasional	STRANAS	Negeri	Kelompok Mandiri	Ditlitabmas
79	0005055908	001001	Universitas Gadjah Mada	SITI SUMARMI	Pengendalian Secara Hayati Serangga Hama Utama Tanaman Kobis Crocidolomia binotalis Dengan Fusan Bacillus Thuringiensis var kurstaki dan Bt. var israelensis	Kompetitif Nasional	STRANAS	Negeri	Kelompok Mandiri	Ditlitabmas
80	0027026601	001001	Universitas Gadjah Mada	ENY FARIDAH	Kontribusi Pemamanan Ekosistem Lahan Bekas Tambang Batubara Dalam Peningkatan Kapasitas Penyerapan Karbon dan Produktivitas Lahan Tropika	Kompetitif Nasional	STRANAS	Negeri	Kelompok Mandiri	Ditlitabmas
81	0027125204	001001	Universitas Gadjah Mada	JOHANES SUPRIHANTO	STUDI TENTANG MANAJEMEN PENGENTASAN KEMISKINAN MELALUI PENDIDIKAN GRATIS BERBASIS EKSTRAKURIKULER EKONOMI KREATIF	Kompetitif Nasional	STRANAS	Negeri	Kelompok Mandiri	Ditlitabmas
82	0026097303	001001	Universitas Gadjah Mada	IMAN HARYANTO	Pembuatan dan Sifat-Sifat Teknis Self Healing/Sustaining Road Pavements Materials Berbasis Bahan Lokal dan Limbah	Kompetitif Nasional	STRANAS	Negeri	Kelompok Mandiri	Ditlitabmas
83	0015067403	001001	Universitas Gadjah Mada	INDAH SOESANTI	Rancang Bangun Instrumentasi Adaptif Industri Batik Berbasis Sistem Cerdas dan Green Information and Communication Technology	Kompetitif Nasional	STRANAS	Negeri	Kelompok Mandiri	Ditlitabmas
84	0029086107	001001	Universitas Gadjah Mada	AGAM MARSOYO	Model Penanggulangan Kemiskinan Melalui Usaha Ekonomi Berbasis Rumah (Home-Based Enterprises) di Kota Yogyakarta	Kompetitif Nasional	STRANAS	Negeri	Kelompok Mandiri	Ditlitabmas
85	0025105203	001001	Universitas Gadjah Mada	SRI NUGROHO MARSOEM	PENERESAN POHON SEBAGAI CARA UNTUK MENGURANGI TEGANGAN PERTUMBUHAN DAN CACAT KAYU JATI	Kompetitif Nasional	HIKOM	Negeri	Kelompok Mandiri	Ditlitabmas

NO	NIDN	KODE PT	NAMA PERGURUAN TINGGI	NAMA PENELITI	JUDUL	PROGRAM HIBAH	NAMA SKIM	KATEGORI PT	KLASTER PENELITIAN	PELAKSANAAN EVALUASI KELAYAKAN
86	0013056706	001001	Universitas Gadjah Mada	SUPRIATNO	Aktivitas antitumor gen p27Kip1 sense dan p45Skp2 antisense terhadap pertumbuhan, invasi, apoptosis dan level protein sel karsinoma skuamosa oral	Kompetitif Nasional	HIKOM	Negeri	Kelompok Mandiri	Ditlitabmas
87	0008087003	001001	Universitas Gadjah Mada	JAJAH FACHIROH	Identifikasi Faktor Viral dan Non Viral pada Orang Sehat dengan Titer IgA-EBV (Epstein Barr Virus) Tinggi : Studi Pendahuluan Penggunaan Uji Serologi untuk Skrining Karsinoma Nasofarings di Indonesia	Kompetitif Nasional	HIKOM	Negeri	Kelompok Mandiri	Ditlitabmas
88	0011067905	001001	Universitas Gadjah Mada	EKA TARWACA SUSILA P	MITIGASI CEKAMAN KEKERINGAN PADA KELAPA SAWIT. I. FENOLOGI, PERTUMBUHAN DAN PRODUKTIVITAS KELAPA SAWIT PADA VARIASI CEKAMAN KEKERINGAN	Kompetitif Nasional	HIKOM	Negeri	Kelompok Mandiri	Ditlitabmas
89	0029067001	001001	Universitas Gadjah Mada	NOER KASANAHA	Sekuen Analisis Gen Non Ribosomal Peptide Synthase Marine Actinobacteria Untuk Mendapatkan Senyawa Bioaktif Peptide Antivibrio	Kompetitif Nasional	HIKOM	Negeri	Kelompok Mandiri	Ditlitabmas
90	0022056803	001001	Universitas Gadjah Mada	I GEDE SUPARTA BUDISATRIA	Produktivitas dan analisis genetik kambing Peranakan Etawah (PE) ditinjau dari perbedaan warna rambut	Kompetitif Nasional	HIKOM	Negeri	Kelompok Mandiri	Ditlitabmas
91	0004037706	001001	Universitas Gadjah Mada	RONNY MARTIEN	Pengembangan Nano-Insulin dengan Teknik Gelasi Ionik Menggunakan Polimer Pektin-Kitosan untuk Aplikasi Oral Terapi Diabetes Mellitus: Formulasi, Karakterisasi, Kajian In Vitro dan In Vivo, Serta uji toksisitas	Kompetitif Nasional	HIKOM	Negeri	Kelompok Mandiri	Ditlitabmas
92	0016116006	001001	Universitas Gadjah Mada	SIGIT PRIYANTO	Penyusunan Standar Pelayanan Angkutan Umum	Kompetitif Nasional	HIKOM	Negeri	Kelompok Mandiri	Ditlitabmas
93	0015017601	001001	Universitas Gadjah Mada	AGUNG ENDRO NUGROHO	Isolasi senyawa golongan alkaloid fenantroindolisidin dari awar-awar (<i>ficus septica</i> burm. F) sebagai agen pendamping ekmotherapi unggulan pada kanker payudara	Kompetitif Nasional	HIKOM	Negeri	Kelompok Mandiri	Ditlitabmas
94	0028126405	001001	Universitas Gadjah Mada	IDA TJAHAJATI	PEMBUATAN KIT DIAGNOSIS DINI TUBERKULOSIS PADA ANJING BERDASAR SEKRESI INTERFERON-GAMMA MEGGUNAKAN ANTIGEN SPESIFIK M.TUBERCULOSIS ESAT-6 DAN CFP-10	Kompetitif Nasional	HIKOM	Negeri	Kelompok Mandiri	Ditlitabmas
95	0025017104	001001	Universitas Gadjah Mada	ARIS HARYANTO	Molekular Patotiping Virus Newcastle Disease Isolat Lokal dengan Metode RT-PCR dan RFLP sebagai Dasar Studi Epidemiologi Molekuler Penyakit Newcastle Disease pada Unggas di Indonesia	Kompetitif Nasional	HIKOM	Negeri	Kelompok Mandiri	Ditlitabmas
96	0026066707	001001	Universitas Gadjah Mada	ALIM ISNANSETYO	Fucoidan dari Rumput Laut Cokelat (Phaeophyceae) Tropis sebagai Anti-Kanker pada Manusia dan Immunostimulant pada Udang <i>Vannamei</i> (<i>Litopenaeus vannamei</i>)	Kompetitif Nasional	HIKOM	Negeri	Kelompok Mandiri	Ditlitabmas

NO	NIDN	KODE PT	NAMA PERGURUAN TINGGI	NAMA PENELITI	JUDUL	PROGRAM HIBAH	NAMA SKIM	KATEGORI PT	KLASTER PENELITIAN	PELAKSANAAN EVALUASI KELAYAKAN
97	0012037301	001001	Universitas Gadjah Mada	HERMIN INDAH WAHYUNI	Transformasi Sistem Penyiaran Indonesia Bagi Penguatan Kepentingan Publik di Era Digital (Studi Penguatan Sistem Penyiaran Bagi Kepentingan Publik dan Transisi Digital Pada Empat Domain Penyiaran Indonesia: Publik, Privat-	Kompetitif Nasional	HIKOM	Negeri	Kelompok Mandiri	Ditlitabmas
98	0005016207	001001	Universitas Gadjah Mada	MUSTOFA	Produksi dan pemasaran minuman kesehatan Antangin® Vit untuk meningkatkan daya tahan tubuh	Kompetitif Nasional	RAPID	Negeri	Kelompok Mandiri	Ditlitabmas
99	0024077102	001001	Universitas Gadjah Mada	SUGIYONO	PENGEMBANGAN ALAT TERAPI OKSIGEN HIPERBARIK MULTIPLACE	Kompetitif Nasional	RAPID	Negeri	Kelompok Mandiri	Ditlitabmas
100	0003087203	001001	Universitas Gadjah Mada	DEENDARLIANTO	Implementasi Teknologi Micro-Bubble Generator dan Pengembangan UKM Pengolahan Air Limbah dalam Rangka Meningkatkan Kualitas Air Limbah di Kawasan Industri Jabodetabek Area Menggunakan Bahan Baku	Kompetitif Nasional	MP3EI	Negeri	Kelompok Mandiri	Ditlitabmas
101	0018025302	001001	Universitas Gadjah Mada	BAMBANG SUMIARTO MOECHAROM	REALISASI PROGRAM SWASEMBADA DAGING SAPI: PEMBEBASAN BRUCELOSIS PADA SAPI POTONG DI JAWA TENGAH	Kompetitif Nasional	MP3EI	Negeri	Kelompok Mandiri	Ditlitabmas
102	0004017003	001001	Universitas Gadjah Mada	JOKO NUGROHO WAHYU KARYADI	Rancang Bangun Mesin Spray Dryer Untuk Pengolahan Gula Bubuk dari Stevia	Kompetitif Nasional	MP3EI	Negeri	Kelompok Mandiri	Ditlitabmas
103	0006096802	001001	Universitas Gadjah Mada	ATRIS SUYANTOHADI	Pengembangan Sentra Agribisnis Industri Jagung Skala Kecil Area Pedesaan (Small Scale on Site Rural Agroindustry) untuk Meningkatkan Perekonomian Masyarakat Petani Kabupaten Grobogan sebagai Kawasan Barometer Nasional	Kompetitif Nasional	MP3EI	Negeri	Kelompok Mandiri	Ditlitabmas
104	0028066001	001001	Universitas Gadjah Mada	ARIEF BUDIMAN	Pengolahan Limbah Sawit Menjadi Engine Fuel dengan Integrated-Autothermal Pyrolysis dan Green-Catalytic Cracking	Kompetitif Nasional	MP3EI	Negeri	Kelompok Mandiri	Ditlitabmas
105	0520018101	001001	Universitas Gadjah Mada	ANGGORO CAHYO SUKARTIKO	Inovasi Indigenous Flavor dan Penjagaan Mutu Produk Menuju Kemandirian Komersial Teh Indonesia	Kompetitif Nasional	MP3EI	Negeri	Kelompok Mandiri	Ditlitabmas
106	0020107002	001001	Universitas Gadjah Mada	BAMBANG RETNOAJI	PENGELOLAAN POTENSI DAN UPAYA KONSERVASI IN-SITU IKAN WADER PARI (Rasbora lateristriata); BERBASIS PERTUMBUHAN EKONOMI MASYARAKAT, DALAM UPAYA PENGUATAN KETAHANAN	Kompetitif Nasional	MP3EI	Negeri	Kelompok Mandiri	Ditlitabmas
107	0023055305	001001	Universitas Gadjah Mada	SAMSUL KAMAL	Pengembangan Prototip Micro Hydro in Knockdown Container sebagai Pendorong Kegiatan Industri Besi Baja yang Terintegrasi dengan Program Kemandirian Energi	Kompetitif Nasional	MP3EI	Negeri	Kelompok Mandiri	Ditlitabmas
108	0018097005	001001	Universitas Gadjah Mada	WIDODO	Peningkatan Kapasitas Ekonomi Peternak Kambing Peranakan Ettawa (PE) Melalui Diversifikasi Produk Olahan Susu	Kompetitif Nasional	MP3EI	Negeri	Kelompok Mandiri	Ditlitabmas
109	0031125413	001001	Universitas Gadjah Mada	MASYHURI	Pengembangan Agribisnis Tanaman Indigofera Berbasis Masyarakat untuk Penguatan Industri Tekstil	Kompetitif Nasional	MP3EI	Negeri	Kelompok Mandiri	Ditlitabmas

NO	NIDN	KODE PT	NAMA PERGURUAN TINGGI	NAMA PENELITI	JUDUL	PROGRAM HIBAH	NAMA SKIM	KATEGORI PT	KLASTER PENELITIAN	PELAKSANAAN EVALUASI KELAYAKAN
110	0012056705	001001	Universitas Gadjah Mada	WAGIMAN	Rekayasa Industri Pengolahan Rumput laut Menjadi Bioetanol Untuk Meningkatkan Ketahanan Bidang Energi Bagi Nelayan	Kompetitif Nasional	MP3EI	Negeri	Kelompok Mandiri	Ditlitabmas
111	0005026502	001001	Universitas Gadjah Mada	SRI PENI WASTUTININGSIH	Perilaku Masyarakat dalam Pengolahan Pangan Lokal sebagai Tujuan Wisata di Kabupaten Lombok Barat Provinsi Nusa Tenggara Barat	Kompetitif Nasional	MP3EI	Negeri	Kelompok Mandiri	Ditlitabmas
112	0007027304	001001	Universitas Gadjah Mada	WIRATNI	Pengembangan Teknologi Produksi Nano-Chitosan dari Limbah Kulit Udang untuk Pengawetan Ikan di Wilayah Kepulauan Maluku	Kompetitif Nasional	MP3EI	Negeri	Kelompok Mandiri	Ditlitabmas
113	0024086503	001001	Universitas Gadjah Mada	GEDE BAYU SUPARTA	APLIKASI RADIOGRAFI DIGITAL SEBAGAI PENUNJANG SISTEM KENDALI MUTU PRODUK STRATEGIS NASIONAL AGAR LEBIH BERDAYA SAING TINGGI.	Kompetitif Nasional	MP3EI	Negeri	Kelompok Mandiri	Ditlitabmas
114	0024075102	001002	Universitas Indonesia	ISMUNARYO	Ketersediaan zat besi secara in-vitro pada bahan pangan berbasis kedelai dengan fortifikan NaFeEDTA, Fe-bisglisinat, Fe-fumarat, Fe-Succinate	Desentralisasi	PUPT	Negeri	Kelompok Mandiri	Perguruan Tinggi
115	0309027703	001002	Universitas Indonesia	MELVA LOUISA	Efek kuersetin pada tikus model gagal ginjal kronik (5/6 nefrektomi), fokus pada ekspresi gen nuclear factor (erythroid-derived-2)-like 2 (Nrf2)-Kelch like-ECH-associated protein 1 (Keap1) di jantung dan	Desentralisasi	PUPT	Negeri	Kelompok Mandiri	Perguruan Tinggi
116	0017056603	001002	Universitas Indonesia	JAJANG GUNAWIJAYA	MODEL PENGEMBANGAN KAWASAN WISATA PEDESAAN MELALUI PENDEKATAN KEBERLANJUTAN, PARTISIPASI MASYARAKAT DAN PERENCANAAN STRATEGIS: STUDI KASUS KAWASAN	Desentralisasi	PUPT	Negeri	Kelompok Mandiri	Perguruan Tinggi
117	0020045103	001002	Universitas Indonesia	DJOKO HARMANTYO	MODEL JEJARING PENGUKUR HUJAN (RAIN GAUGE) SEBAGAI BASIS SISTEM PENDUGA AWAL MUSIM TANAM DALAM MENGATASI DAMPAK PERUBAHAN IKLIM. Studi kasus di Kabupaten Banyumas Jawa Tengah.	Desentralisasi	PUPT	Negeri	Kelompok Mandiri	Perguruan Tinggi
118	0016095103	001002	Universitas Indonesia	ROCHMAN ACHWAN	Jalinan Institusional Komisi Pemberantasan Korupsi: Membangun Pendekatan Baru dalam Analisa Organisasi di Indonesia	Desentralisasi	PUPT	Negeri	Kelompok Mandiri	Perguruan Tinggi
119	0011066703	001002	Universitas Indonesia	AHMAD INDRA SISWANTARA	PENGEMBANGAN TURBIN GAS MIKRO BIOENERGI PROTO X-2a UNTUK PENGGUNAAN PADA GREEN BUILDING	Desentralisasi	PUPT	Negeri	Kelompok Mandiri	Perguruan Tinggi
120	0318047703	001002	Universitas Indonesia	DENNY	Visualisasi dan Analisa Perubahan Struktur Cluster dan Pola Migrasi pada Data Menggunakan Self-Organizing Maps dan Delaunay Triangulation	Desentralisasi	PUPT	Negeri	Kelompok Mandiri	Perguruan Tinggi
121	0005075908	001002	Universitas Indonesia	ANTONIUS HERRY CAHYANA	Model Katalisis Heterogen Reaksi Prenilasi Senyawa Fenolik Sebagai Zat Anti-kanker : Prenilasi Senyawa Sinamaldehyd Minyak Kayu Manis dan Derivatnya dengan Katalis Superbasa gamma-	Desentralisasi	PUPT	Negeri	Kelompok Mandiri	Perguruan Tinggi

NO	NIDN	KODE PT	NAMA PERGURUAN TINGGI	NAMA PENELITI	JUDUL	PROGRAM HIBAH	NAMA SKIM	KATEGORI PT	KLASTER PENELITIAN	PELAKSANAAN EVALUASI KELAYAKAN
122	0009096204	001002	Universitas Indonesia	SEPTELIA INAWATI WANANDI	MODULASI LINGKUNGAN MIKRO SEL PUNCA KANKER PAYUDARA MANUSIA SEBAGAI STRATEGI TERAPI TARGET KANKER PAYUDARA	Desentralisasi	PUPT	Negeri	Kelompok Mandiri	Perguruan Tinggi
123	0024066705	001002	Universitas Indonesia	RATNA YUNIATI	Studi Diversitas Genetik Plasma Nutfah Harendong Berdasarkan Karakter Morfologi dan Marka Molekuler Dalam Upaya Pengembangannya Sebagai Tanaman Fitoremediasi	Desentralisasi	PUPT	Negeri	Kelompok Mandiri	Perguruan Tinggi
124	0030085906	001002	Universitas Indonesia	ZEFFRY ALKATIRI	MENJADI INDONESIA:POLA INTERAKSI SOSIAL BUDAYA CINA-MANADO DI MANADO	Desentralisasi	PUPT	Negeri	Kelompok Mandiri	Perguruan Tinggi
125	0030125005	001002	Universitas Indonesia	DJATI KERAMI	Pengembangan Database Koleksi Senyawa Bahan Alam Indonesia Untuk Penapisan Inhibitor Neuraminidase Sebagai Kandidat Obat H5N1/Avian Influenza secara In Silico, In Vitro dan In Vivo	Desentralisasi	PUPT	Negeri	Kelompok Mandiri	Perguruan Tinggi
126	0002075504	001002	Universitas Indonesia	JULIA SULEEMAN	Kemampuan resiliensi masyarakat Indonesia yang mengalami bencana	Desentralisasi	PUPT	Negeri	Kelompok Mandiri	Perguruan Tinggi
127	0002126309	001002	Universitas Indonesia	DEWI SUSANA	Pengembangan Alat Ukur dan Mekanisme Sertifikasi "Laik Sehat" Pengelolaan Tempat Makan: Uji Coba Pedagang Kaki Lima di Kampus	Desentralisasi	PUPT	Negeri	Kelompok Mandiri	Perguruan Tinggi
128	0005105711	001002	Universitas Indonesia	NISYAWATI	Keanekaragaman, Pemanfaatan Dan Perspektif Konservasi Tumbuhan Obat Tradisional Berbasis Pasar Di Kabupaten Karo Sumatera Utara	Desentralisasi	PUPT	Negeri	Kelompok Mandiri	Perguruan Tinggi
129	0022026604	001002	Universitas Indonesia	GUNAWAN WIBISONO	Rancang Bangun Smart Wireless Street Lighting Untuk Green City	Desentralisasi	PUPT	Negeri	Kelompok Mandiri	Perguruan Tinggi
130	0031126426	001002	Universitas Indonesia	ABDUL MUN IM	Pengembangan Obat Antihipertensi Berbasis Tanaman Obat Indonesia	Desentralisasi	PUPT	Negeri	Kelompok Mandiri	Perguruan Tinggi
131	0027045303	001002	Universitas Indonesia	USMAN SUMO FRIEBD TAMBUNAN	PERANCANGAN SENYAWA DERIVAT 2-OXO-1,3 THIAZOLIDIN SEBAGAI INHIBITOR HISTONE DEACETYLASE (HDAC) KELAS II UNTUK TERAPI KANKER MULUT RAHIM (SERVIKS)	Desentralisasi	PUPT	Negeri	Kelompok Mandiri	Perguruan Tinggi
132	0003115904	001002	Universitas Indonesia	EKO K BUDIARDJO	Perangkat Lunak Bantu Untuk Rekonstruksi SRS Dari Perangkat Lunak Jadi	Desentralisasi	PUPT	Negeri	Kelompok Mandiri	Perguruan Tinggi
133	0022096801	001002	Universitas Indonesia	MISRI GOZAN	Produksi Biopestisida dan Biorepellant Ramah Lingkungan Non Karsinogenik dari Daun Tembakau dengan Fermentasi dan Pirolisis	Desentralisasi	PUPT	Negeri	Kelompok Mandiri	Perguruan Tinggi
134	0019096902	001002	Universitas Indonesia	AGUNG WALUYO	Model Pendidikan HIV/AIDS Holistik Dalam Meminimalkan Stigma terhadap ODHA di Program Studi Kedokteran-Keperawatan-Kebidanan	Desentralisasi	PUPT	Negeri	Kelompok Mandiri	Perguruan Tinggi

NO	NIDN	KODE PT	NAMA PERGURUAN TINGGI	NAMA PENELITI	JUDUL	PROGRAM HIBAH	NAMA SKIM	KATEGORI PT	KLASTER PENELITIAN	PELAKSANAAN EVALUASI KELAYAKAN
135	0002047904	001002	Universitas Indonesia	ARIEF UDHIARTO	Fabrikasi Organic Light Emitting Diode (OLED) Menggunakan Bahan Dasar Plastik	Desentralisasi	PUPT	Negeri	Kelompok Mandiri	Perguruan Tinggi
136	0015057304	001002	Universitas Indonesia	SILVIA SURINI	Koproses Xanthan Gum dengan Amilosa Tersambungsilang sebagai Eksipien Baru untuk Sediaan Lepas Terkendali	Desentralisasi	PUPT	Negeri	Kelompok Mandiri	Perguruan Tinggi
137	0029085601	001002	Universitas Indonesia	SUMI HUDIYONO PWS	Sintesis nano-enzim lipase Candida rugosa serta optimasi katalisisnya untuk produksi beberapa ester sakarida-asam lemak minyak sawit, suatu emulsifier ramah lingkungan	Desentralisasi	PUPT	Negeri	Kelompok Mandiri	Perguruan Tinggi
138	0028056502	001002	Universitas Indonesia	ANTARIN PRASANTHI SIGIT	PENYELESAIAN SENGKETA TANAH YANG RESPONSIF TERHADAP AKSES Keadilan Bagi Kelompok Marginal (Kajian Penyelesaian Sengketa Antara Masyarakat dan Pemegang Hak Guna Usaha (HGU) Perkebunan di Kabupaten Batang,	Desentralisasi	PUPT	Negeri	Kelompok Mandiri	Perguruan Tinggi
139	0023116902	001002	Universitas Indonesia	FATMAH	Efektivitas Suplementasi Biskuit Tapioka yang Diperkaya Tepung Tempe dan Selai Kurma Terhadap Status Gizi Balita KEP (Kurang Energi Protein)	Desentralisasi	PUPT	Negeri	Kelompok Mandiri	Perguruan Tinggi
140	0003085004	001002	Universitas Indonesia	AGUS BROTOSUSILO	Metode System Thinking sebagai Model Pendekatan Integratif Interdisipliner dalam Penanganan Konflik Antar Aparat Keamanan (Studi Konflik Antara TNI-Polri)	Desentralisasi	PUPT	Negeri	Kelompok Mandiri	Perguruan Tinggi
141	0020046005	001002	Universitas Indonesia	MYRNA ARIATI MOCHTAR	SOLUSI PERMASALAHAN DIE SOLDERING PADA CETAKAN DIE CASTING BAJA H13 DENGAN METODE SHOT PEENING DAN NITRIDISASI	Desentralisasi	PUPT	Negeri	Kelompok Mandiri	Perguruan Tinggi
142	0019066007	001002	Universitas Indonesia	DECKY JOESIANA INDRANI	PERANCANGAN PROTOTYPE LIGHT CURING UNIT – LED DENGAN METODE PULSE WIDTH MODULATION TERKONTROL	Desentralisasi	PUPT	Negeri	Kelompok Mandiri	Perguruan Tinggi
143	0006044501	001002	Universitas Indonesia	ENDANG HANANI	Formulasi dan Efek Sediaan Krim Campuran Minyak Nilam, Melati dan Jahe Terhadap Gejala Selulit	Desentralisasi	PUPT	Negeri	Kelompok Mandiri	Perguruan Tinggi
144	0006114805	001002	Universitas Indonesia	MOHAMMAD SADIKIN	RESPON SEL LIMFOSIT DAN MAKROFAG TERHADAP INDUKSI MITOSIS : EKSPRESI GEN HYPOXIA INDUCIBLE FACTOR 1 α (HIF-1 α),SITOGLOBIN (CygB) DAN PETANDA MITOSIS	Desentralisasi	PUPT	Negeri	Kelompok Mandiri	Perguruan Tinggi
145	0027044602	001002	Universitas Indonesia	RACHMADHI PURWANA	Dampak Kesehatan Penerapan Partisi dan Tungku Bercerobong pada Rumah Bulat Tradisional Nusa Tenggara Timur	Desentralisasi	PUPT	Negeri	Kelompok Mandiri	Perguruan Tinggi

NO	NIDN	KODE PT	NAMA PERGURUAN TINGGI	NAMA PENELITI	JUDUL	PROGRAM HIBAH	NAMA SKIM	KATEGORI PT	KLASTER PENELITIAN	PELAKSANAAN EVALUASI KELAYAKAN
146	0015065305	001002	Universitas Indonesia	BAMBANG IRAWAN	Desain dan Komposisi Braket Ortodontik Stainless Steel dengan Metode Pembuatan Investment Casting	Desentralisasi	PUPT	Negeri	Kelompok Mandiri	Perguruan Tinggi
147	0029017007	001002	Universitas Indonesia	IVANDINI T ANGGRANINGRUM	PENGEMBANGAN BIOSENSOR BERBASIS NANOPARTIKEL EMAS UNTUK MONITORING VIRUS INFLUENZA	Desentralisasi	PUPT	Negeri	Kelompok Mandiri	Perguruan Tinggi
148	0028046103	001002	Universitas Indonesia	TITIN SISWANTINING	IDENTIFIKASI KEJADIAN LUAR BIASA DENGAN MENDAYAGUNAKAN UKURAN SAMPEL KECIL HASIL SURVEY NASIONAL MENGGUNAKAN SPATIAL BAYES DAN NON-BAYES SMALL AREA	Desentralisasi	PUPT	Negeri	Kelompok Mandiri	Perguruan Tinggi
149	0327047902	001002	Universitas Indonesia	SUPRIYANTO ARDJO PAWIRO	Pengembangan Dosimetri dan Visualisasi pada Rancang Bangun Treatment Planning System (TPS) Radioterapi	Desentralisasi	PUPT	Negeri	Kelompok Mandiri	Perguruan Tinggi
150	0013115803	001002	Universitas Indonesia	IRWAN KATILI	Development of DKMQ Element for Composite Plate and Shell Structures	Desentralisasi	PUPT	Negeri	Kelompok Mandiri	Perguruan Tinggi
151	0321016203	001002	Universitas Indonesia	PURNOMO SIDI PRIAMBODO	Pengembangan Komunikasi Optik nir-fiber Menggunakan Pin-Hole Sebagai Fourier Optics Low-pass Filter Untuk Menekan Derau Propagasi	Desentralisasi	PUPT	Negeri	Kelompok Mandiri	Perguruan Tinggi
152	0016105303	001002	Universitas Indonesia	TITI SOEDJIARTI	Pengaruh pemberian makroalga cokelat Sargassum dalam pakan buatan terhadap pertumbuhan ikan pada budidaya perikanan berbasis teknologi akuaponik.	Desentralisasi	PUPT	Negeri	Kelompok Mandiri	Perguruan Tinggi
153	0020036007	001002	Universitas Indonesia	EMIL BUDIANTO	Sintesis Biodegradabel Superabsorben Hidrogel dari Kitosan dan Kitosan Termodifikasi	Desentralisasi	PUPT	Negeri	Kelompok Mandiri	Perguruan Tinggi
154	0025075403	001002	Universitas Indonesia	JEANNE ADIWINATA PAWITAN	Karakterisasi sel punca dan produk terkait sel punca asal tali pusat yang dikultur dalam medium bebas material hewani	Kompetitif Nasional	PUSNAS	Negeri	Kelompok Mandiri	Ditlitabmas
155	0316097603	001002	Universitas Indonesia	YUDAN WHULANZA	Developing and Testing Lab-on-Chip Device for Biomedical Application	Kompetitif Nasional	KLN	Negeri	Kelompok Mandiri	Ditlitabmas
156	0024016104	001002	Universitas Indonesia	NJI RADEN POESPAWATI	Development of Plasma treatment for Biosensor devices based on CNT	Kompetitif Nasional	KLN	Negeri	Kelompok Mandiri	Ditlitabmas

NO	NIDN	KODE PT	NAMA PERGURUAN TINGGI	NAMA PENELITI	JUDUL	PROGRAM HIBAH	NAMA SKIM	KATEGORI PT	KLASTER PENELITIAN	PELAKSANAAN EVALUASI KELAYAKAN
157	0016125602	001002	Universitas Indonesia	BAMBANG SOEGIJONO	FERROELECTRIC MATERIALS FOR SEISMIC DETECTION: APPLICATION TO MONITORING SYSTEM OF VOLCANO ACTIVITIES	Kompetitif Nasional	KLN	Negeri	Kelompok Mandiri	Ditlitabmas
158	0016127301	001002	Universitas Indonesia	WISNU JATMIKO	Swarm Robots Based On Semantically Supported Object-Context Recognition For Reconnaissance And Intelligence Gathering	Kompetitif Nasional	KLN	Negeri	Kelompok Mandiri	Ditlitabmas
159	0020047203	001002	Universitas Indonesia	GANJAR KISWANTO	Development of Advanced Virtual Simulation for Optimal Cutting Parameters Control in 5-axis Milling	Kompetitif Nasional	KLN	Negeri	Kelompok Mandiri	Ditlitabmas
160	0017115706	001002	Universitas Indonesia	BENYAMIN KUSUMOPUTRO	Fuzzy-Eigen decomposition method using Neural Networks and its application to Appearance Fuzzy-Manifold model for 3D face recognition	Kompetitif Nasional	KLN	Negeri	Kelompok Mandiri	Ditlitabmas
161	0007077010	001002	Universitas Indonesia	RIRI FITRI SARI	Development of an Optimize New Technique Algorithm of Variable CCH Interval (VCI) with QoS Implementation using EDCA and Markov chain approach in IEEE 1609.4/802.11p standard	Kompetitif Nasional	KLN	Negeri	Kelompok Mandiri	Ditlitabmas
162	0021116502	001002	Universitas Indonesia	ASMARINAH	EVALUATION OF SPERM CHROMATIN MATURITY AND EPIGENETIC-MEDIATED SUBFERTILITY IN MEN; AND ITS CORRELATION TO ZYGOTE DEVELOPMENT IN IVF (In Vitro Fertilization) PROGRAM	Kompetitif Nasional	KLN	Negeri	Kelompok Mandiri	Ditlitabmas
163	0007105404	001002	Universitas Indonesia	RUDY SETIABUDY	Potency of Biodegradable Jatropa Curcas Oil as Insulation on Power Transformer	Kompetitif Nasional	KLN	Negeri	Kelompok Mandiri	Ditlitabmas
164	9000000005	001002	Universitas Indonesia	MUHAMMAD SAHLAN	Biophysics, Biochemistry and Structural Characterizations of Protein Recombinant of Apoptin	Kompetitif Nasional	KLN	Negeri	Kelompok Mandiri	Ditlitabmas
165	0006087603	001002	Universitas Indonesia	AGUS SUNJARIANTO PAMITRAN	Design of Heat Exchanger with Small-Channels based on Optimization of Two-Phase Flow Boiling Pressure Drop and Heat Transfer	Kompetitif Nasional	KLN	Negeri	Kelompok Mandiri	Ditlitabmas
166	0008106707	001002	Universitas Indonesia	FERI YUSIVAR	Perancangan Dan Purwarupa Sistem Penyimpanan Energi Onboard Pada Kendaraan Listrik	Kompetitif Nasional	STRANAS	Negeri	Kelompok Mandiri	Ditlitabmas
167	0005055107	001002	Universitas Indonesia	TOMMY ILYAS	Model Sistem Dinamis Kerjasama Pemerintah dan Swasta dalam Pengembangan Kawasan Perbatasan Indonesia-Malaysia Berbasis Jejaring Infrastruktur (Studi Kasus di Entikong, Kabupaten Sanggau, Kalimantan Barat)	Kompetitif Nasional	STRANAS	Negeri	Kelompok Mandiri	Ditlitabmas

NO	NIDN	KODE PT	NAMA PERGURUAN TINGGI	NAMA PENELITI	JUDUL	PROGRAM HIBAH	NAMA SKIM	KATEGORI PT	KLASTER PENELITIAN	PELAKSANAAN EVALUASI KELAYAKAN
168	0021076802	001002	Universitas Indonesia	YOKY YULIZAR	Modifikasi Antarmuka Nanopartikel pada Sistem Koloid dan Suspensi dalam Sains-Teknologi Material Fungsional	Kompetitif Nasional	HIKOM	Negeri	Kelompok Mandiri	Ditlitabmas
169	0323107607	001002	Universitas Indonesia	ENY KUSRINI	Pengembangan Teknologi dan Peningkatan Kinerja Kitosan sebagai Adsorben terhadap Ion Fluorida dalam Air Minum melalui Penambahan Lantanida	Kompetitif Nasional	HIKOM	Negeri	Kelompok Mandiri	Ditlitabmas
170	0312077206	001002	Universitas Indonesia	ANDRIANSJAH	Studi 2 gen Mycobacterium tuberculosis sebagai kandidat sub unit vaksin dan vaksin DNA	Kompetitif Nasional	HIKOM	Negeri	Kelompok Mandiri	Ditlitabmas
171	0028035902	001002	Universitas Indonesia	GATOT PRAYOGO	Rancang Bangun Bogie Kereta Monorel Produk Nasional Dalam Rangka Menuju Kemandirian Teknologi Alat Transportasi	Kompetitif Nasional	RAPID	Negeri	Kelompok Mandiri	Ditlitabmas
172	0010125805	001002	Universitas Indonesia	BOY SUBIROSA SABARGUNA	PENGUNAAN SISTEM BANTU KEPUTUSAN PADA EKG, EEG DAN USG SEHINGGADAPAT DIPERGUNAKAN OLEH DOKTER PELAYANAN PRIMER DALAM RANGKA SISTEM JAMINAN SOSIAL NASIONAL	Kompetitif Nasional	RAPID	Negeri	Kelompok Mandiri	Ditlitabmas
173	0023036107	001002	Universitas Indonesia	ANNE ZULFIA SYAHRIAL	Pengembangan Bahan Komposit Aluminium Untuk Blok Rem Kereta Api Sebagai Moda Transportasi Massal Kereta Api Nasional	Kompetitif Nasional	MP3EI	Negeri	Kelompok Mandiri	Ditlitabmas
174	0004056605	001002	Universitas Indonesia	SLAMET	Penanganan Limbah Cair Industri Tekstil Indonesia Menggunakan Teknologi Foto-bio-degradasi Untuk Menyediakan Air Bersih dan Meningkatkan Kualitas Hidup Masyarakat	Kompetitif Nasional	MP3EI	Negeri	Kelompok Mandiri	Ditlitabmas
175	0020036302	001002	Universitas Indonesia	TEUKU YURI M ZAGLOEL	MODEL PEMBIAYAAN DAN KELEMBAGAAN PROYEK INFRASTRUKTUR KERETA API BANDARA DAN PRASTI TUNNEL DENGAN SKEMA KERJASAMA PEMERINTAH SWASTA	Kompetitif Nasional	MP3EI	Negeri	Kelompok Mandiri	Ditlitabmas
176	0003085406	001002	Universitas Indonesia	SUNARYO	STRATEGI INDUSTRI PERKAPALAN TERINTEGRASI UNTUK MENINGKATKAN PRODUKTIVITAS DAN DAYA SAING INDUSTRI PERKAPALAN NASIONAL	Kompetitif Nasional	MP3EI	Negeri	Kelompok Mandiri	Ditlitabmas
177	0008047301	001003	Universitas Sumatera Utara	HALIMATUDDAHLIANA	Daur Ulang Limbah Plastik Bekas Kemasan Gelas (PBKG) dan Limbah Lignoselulosa dari Serat Tandam Kosong Sawit (STKS) sebagai Bahan Baku Komposit Termodifikasi	Desentralisasi	PUPT	Negeri	Kelompok Utama	Perguruan Tinggi
178	0029106701	001003	Universitas Sumatera Utara	HAMIDAH HARAHAP	Pemanfaatan Kulit Singkong Sebagai Pengisi Organik dan Penyerasi Alkanolamida pada Pembuatan Produk Lateks Karet Alam	Desentralisasi	PUPT	Negeri	Kelompok Utama	Perguruan Tinggi

NO	NIDN	KODE PT	NAMA PERGURUAN TINGGI	NAMA PENELITI	JUDUL	PROGRAM HIBAH	NAMA SKIM	KATEGORI PT	KLASTER PENELITIAN	PELAKSANAAN EVALUASI KELAYAKAN
179	0031086102	001003	Universitas Sumatera Utara	CHAIRANI HANUM L	Rekayasa Model Agroekosistem Perkebunan Melalui Pendekatan Keterpaduan Wilayah	Desentralisasi	PUPT	Negeri	Kelompok Utama	Perguruan Tinggi
180	0014126202	001003	Universitas Sumatera Utara	RETNO WIDHIASTUTI	Model Pengelolaan Taman Wisata Alam Sিকেহ-cikeh untuk Pelestarian Tumbuhan Dilindungi Kantong Semar (Nepenthes spp.) Pada Ekosistem Alaminya	Desentralisasi	PUPT	Negeri	Kelompok Utama	Perguruan Tinggi
181	0020086807	001003	Universitas Sumatera Utara	IRVAN	Pengaruh Pengurangan Konsentrasi Trace Metal dan Penyetabil pH Terhadap Produksi Biogas Pada Konversi Limbah Cair Pabrik Kelapa Sawit (LCPKS) Menjadi Biogas Secara Anaerobik Termofilik	Desentralisasi	PUPT	Negeri	Kelompok Utama	Perguruan Tinggi
182	0009016402	001003	Universitas Sumatera Utara	SAIB SUWILO	EKSPONEN LOKAL MASUK DAN SCRAMBLING INDEX DARI DIGRAF DWIWARNA	Desentralisasi	PPS	Negeri	Kelompok Utama	Perguruan Tinggi
183	0007047403	001003	Universitas Sumatera Utara	ARLINA NURBAITY LUBIS	Model Perilaku Investor Kota Medan Berdasarkan Strategi Pemasaran	Desentralisasi	PPS	Negeri	Kelompok Utama	Perguruan Tinggi
184	0028115301	001003	Universitas Sumatera Utara	SUMADIO HADISAHPUTRA	Uji Aktivitas Antikanker Beberapa Tumbuhan Khas Sumatera Utara	Desentralisasi	PPS	Negeri	Kelompok Utama	Perguruan Tinggi
185	0029066504	001003	Universitas Sumatera Utara	SUCI RAHAYU	Kajian Embriogenesis Somatik Kultur Kelapa Sawit (Elaeis guineensis Jacq.)	Desentralisasi	PPS	Negeri	Kelompok Utama	Perguruan Tinggi
186	0017015202	001003	Universitas Sumatera Utara	HAKIM BANGUN	PEMBUATAN SEDIAAN GASTRORETENTIVE DARI ANTI ULKUS MENGGUNAKAN KOMPLEKS POLIMER KALSIMUM ALGINAT-KITOSAN	Desentralisasi	PPS	Negeri	Kelompok Utama	Perguruan Tinggi
187	0009046404	001003	Universitas Sumatera Utara	DWI SURYANTO	PELUANG PEMANFAATAN MIKROBA KERATINOLITIK PENDEGRADASI BULU AYAM UNTUK MENGHASILKAN PROTEIN TERCERNA YANG MURAH	Desentralisasi	PF	Negeri	Kelompok Utama	Perguruan Tinggi
188	0006055102	001003	Universitas Sumatera Utara	MARHAINI	MEMBANGUN KEMANDIRIAN GENERASI MUDA DALAM MENGHADAPI GLOBALISASI (STUDI TENTANG POLA PIKIR BERWIRUSAHA PADA MAHASISWA UNIVERSITAS SUMATERA UTARA)	Desentralisasi	PF	Negeri	Kelompok Utama	Perguruan Tinggi
189	0026035102	001003	Universitas Sumatera Utara	ROSIDAH	Efek Sitotoksik Ekstrak n-Heksan, Etil Asetat dan Etanol dari Daun Bangun-bangun (Plectranthus amboinicus, (Lour.) Spreng.) Terhadap Sel HeLa dan Vero	Desentralisasi	PF	Negeri	Kelompok Utama	Perguruan Tinggi

NO	NIDN	KODE PT	NAMA PERGURUAN TINGGI	NAMA PENELITI	JUDUL	PROGRAM HIBAH	NAMA SKIM	KATEGORI PT	KLASTER PENELITIAN	PELAKSANAAN EVALUASI KELAYAKAN
190	0011106504	001003	Universitas Sumatera Utara	SALOMO HUTAHAEAN	Produksi Antibodi Coturnix Anti-Chicken Berlabel Enzim Horseradish Peroxidase (HRP) dan Uji Aktivitasnya Sebagai Antibodi Sekunder pada Reaksi Imunohistokimia	Desentralisasi	PF	Negeri	Kelompok Utama	Perguruan Tinggi
191	0011126204	001003	Universitas Sumatera Utara	KIKI NURTJAHJA	Skrining invitro antagonis Trichoderma spp. indigenous Sumatera Utara dengan jamur busuk putih parasit tanaman kelapa sawit, karet dan kakao	Desentralisasi	PF	Negeri	Kelompok Utama	Perguruan Tinggi
192	0012067206	001003	Universitas Sumatera Utara	RONDANG TAMBUN	Aplikasi Metode Pengapungan Batang (Buoyancy Weighing-Bar Method) untuk Menentukan Distribusi Ukuran Partikel Semen dan Tepung Terigu	Desentralisasi	PF	Negeri	Kelompok Utama	Perguruan Tinggi
193	0020036804	001003	Universitas Sumatera Utara	EVI NARIA	Model Intervensi Sanitasi Lingkungan Rumah dan Gizi Keluarga dalam Upaya Pengendalian Penyakit Berbasis Lingkungan pada Kawasan Kumuh Kecamatan Medan Maimun Kota Medan	Desentralisasi	PF	Negeri	Kelompok Utama	Perguruan Tinggi
194	0031076402	001003	Universitas Sumatera Utara	MULYADI	Verba Emosi Lintas Bahasa: Bukti dari Bahasa Indonesia dan Bahasa Melayu Asahan	Desentralisasi	PF	Negeri	Kelompok Utama	Perguruan Tinggi
195	0010067202	001003	Universitas Sumatera Utara	HIMSAR AMBARITA	Karakteristik adsorben campuran alumina aktif dan karbon aktif sebagai generator pada mesin pendingin siklus adsorpsi	Desentralisasi	PF	Negeri	Kelompok Utama	Perguruan Tinggi
196	0011066804	001003	Universitas Sumatera Utara	YUNILAS	Eksplorasi Pengolahan Daging Fermentasi Sebagai Salah Satu Gerakan Menuju Produk Probiotics Food Asal Daging	Desentralisasi	PF	Negeri	Kelompok Utama	Perguruan Tinggi
197	0023056005	001003	Universitas Sumatera Utara	ISNAINI WAHYUNI	Strategi Biokonservasi Jeruk Keprok Brastagi (Citrus nobilis Brastepu) Menggunakan Teknik Kultur Jaringan Tanaman Untuk Mengatasi Kepunahan Jeruk Lokal Sumatera Utara	Desentralisasi	PF	Negeri	Kelompok Utama	Perguruan Tinggi
198	0016105806	001003	Universitas Sumatera Utara	TERNALA ALEXANDER BARUS	KAJIAN EKOBIOLOGI IKAN ENDEMIK RAWAN PUNAH Neolissochilus sumatranus (Weber & de Beaufort, 1916) SEBAGAI DASAR KONSERVASI DI SUNGAI ASAHAN, SUMATERA UTARA	Desentralisasi	PF	Negeri	Kelompok Utama	Perguruan Tinggi
199	0001015304	001003	Universitas Sumatera Utara	URIP HARAHAHAP	Studi Aktivitas Hepatoprotektif Pugun Tano: Pendekatan Histopatologi dan Biomarker	Desentralisasi	PF	Negeri	Kelompok Utama	Perguruan Tinggi
200	0003057202	001003	Universitas Sumatera Utara	JULIATI BR TARIGAN	ENKAPSULASI VITAMIN E MENGGUNAKAN GALAKTOMANAN TERMODIFIKASI IKATAN SILANG DAN PENGUJIAN SECARA IN VITRO	Desentralisasi	PHB	Negeri	Kelompok Utama	Perguruan Tinggi

NO	NIDN	KODE PT	NAMA PERGURUAN TINGGI	NAMA PENELITI	JUDUL	PROGRAM HIBAH	NAMA SKIM	KATEGORI PT	KLASTER PENELITIAN	PELAKSANAAN EVALUASI KELAYAKAN
201	0023126204	001003	Universitas Sumatera Utara	JUANITA	Model Gerakan Anti Merokok Melalui Pemberdayaan Siswa Sekolah Dasar di Kecamatan Medan Denai Kota Medan	Desentralisasi	PHB	Negeri	Kelompok Utama	Perguruan Tinggi
202	0009047002	001003	Universitas Sumatera Utara	RUDI HARTONO	Pemanfaatan Limbah Batang Kelapa Sawit Melalui Teknologi Pemadatan Dalam Rangka Menghasilkan Produk Lamina Berkualitas	Desentralisasi	PHB	Negeri	Kelompok Utama	Perguruan Tinggi
203	0001075403	001003	Universitas Sumatera Utara	HERLA RUSMARILIN	AKTIVITAS ANTIOKSIDAN DAN PERANAN POLISAKARIDA LARUT AIR UMBI BENGKOANG (<i>Pachyrrhizus erosus</i> L.) DALAM MENURUNKAN PENYAKIT DIABETES MELITUS	Desentralisasi	PHB	Negeri	Kelompok Utama	Perguruan Tinggi
204	0024106203	001003	Universitas Sumatera Utara	RITHA F DALIMUNTHE	Model Pengembangan dan Peningkatan Daya Saing Produk Rotan (Studi Kasus Pada Koperasi Rotan) Medan	Desentralisasi	PHB	Negeri	Kelompok Utama	Perguruan Tinggi
205	0009026602	001003	Universitas Sumatera Utara	SYAFRUDDIN ILYAS	Pengaruh Kontraseptif Ekstrak Metanol Biji Pare (<i>Momordica charantia</i>) dan Depot Medroksiprogesteron Asetat (DMPA) Pada Tikus Putih (<i>Rattus sp.</i>)	Desentralisasi	PHB	Negeri	Kelompok Utama	Perguruan Tinggi
206	0023117403	001003	Universitas Sumatera Utara	YENI ABSAH	KAJIAN PENGEMBANGAN ORGANISASI DITINJAU DARI ASPEK KEUANGAN, OPERASI, DAN OPTIMALISASI KARYAWAN PDAM TIRTASARI BINJAI	Desentralisasi	PHB	Negeri	Kelompok Utama	Perguruan Tinggi
207	0010067805	001003	Universitas Sumatera Utara	FARIDA HANUM	Pengolahan Limbah Cair Pabrik Kelapa Sawit Dari Unit Reaktor Anaerobik Unggun Tetap (RANUT) dengan Teknik Elektrokoagulasi	Desentralisasi	PHB	Negeri	Kelompok Utama	Perguruan Tinggi
208	0018107502	001003	Universitas Sumatera Utara	SOFIA LENNY	Isolasi Senyawa Metabolit Sekunder dari Daun Iler (<i>Coleus atropurpureus</i> Benth) dan Uji Aktivitas Antioksidan dan Antikanker	Desentralisasi	PHB	Negeri	Kelompok Utama	Perguruan Tinggi
209	0025065301	001003	Universitas Sumatera Utara	ANAYANTI ARIANTO	PEMBUATAN DAN EVALUASI SEDIAAN BERBASIS ALGINAT SEBAGAI SITOPROTEKTIF PADA ULKUS PEPTIKUM YANG DIINDUKSI DENGAN ASPIRIN, ASAM KLOORIDA, DAN ALKOHOL	Desentralisasi	PHB	Negeri	Kelompok Utama	Perguruan Tinggi
210	0012106305	001003	Universitas Sumatera Utara	IT JAMILAH	Eksplorasi dan Pengembangan Bakteri Asam Laktat Isolat Lokal Sumatera Utara sebagai Biokontrol Bakteri Patogen pada Budi Daya Ikan Air Tawar	Desentralisasi	PHB	Negeri	Kelompok Utama	Perguruan Tinggi
211	0023125101	001003	Universitas Sumatera Utara	HERAWATI GINTING	EKSTRAK ETANOL SELADA AIR (<i>Nasturtium officinale</i> R. BR) SEBAGAI BAHAN BAKU PEMBUATAN TABLET DIURETIKA	Desentralisasi	PHB	Negeri	Kelompok Utama	Perguruan Tinggi

NO	NIDN	KODE PT	NAMA PERGURUAN TINGGI	NAMA PENELITI	JUDUL	PROGRAM HIBAH	NAMA SKIM	KATEGORI PT	KLASTER PENELITIAN	PELAKSANAAN EVALUASI KELAYAKAN
212	0010085502	001003	Universitas Sumatera Utara	DARWIN YUNUS NASUTION	PEMBUATAN DAN KARAKTERISASI BIONANOKOMPOSIT POLY (ε -CAPROLACTONE)/NANOKRISTAL SELULOSA DARI TONGKOL JAGUNG (ZEA MAYS) MELALUI HIDROLISIS ASAM SULFAT	Desentralisasi	PHB	Negeri	Kelompok Utama	Perguruan Tinggi
213	0028086403	001003	Universitas Sumatera Utara	GUSTIANINGSIH	Gangguan Fonologis Bahasa Indonesia pada Anak Autistic Spectrum Disorder di Kota Medan	Desentralisasi	PHB	Negeri	Kelompok Utama	Perguruan Tinggi
214	0012026602	001003	Universitas Sumatera Utara	FEBRUATI TRIMURNI	Model Implementasi Kebijakan E-Procurement Dalam Mewujudkan Transparansi Pengadaan Barang/Jasa Pemerintah di Sumatera Utara	Desentralisasi	PHB	Negeri	Kelompok Utama	Perguruan Tinggi
215	0026077702	001003	Universitas Sumatera Utara	CHOLINA TRISA SIREGAR	Manajemen Pencegahan Resiko Gagal Jantung Pasien Haemodialisa di Medan Sumatera	Desentralisasi	PHB	Negeri	Kelompok Utama	Perguruan Tinggi
216	0005117302	001003	Universitas Sumatera Utara	AFIFUDDIN DALIMUNTHE	Penggunaan Berbagai Media Penahan Air dalam Rangka Meningkatkan Keberhasilan Tumbuh Tanaman Sukun (<i>Artocarpus communis</i> Forst) sehubungan dengan Keberhasilan	Desentralisasi	PHB	Negeri	Kelompok Utama	Perguruan Tinggi
217	0012026401	001003	Universitas Sumatera Utara	ROBERT SIBARANI	POLA GOTONG ROYONG DAN MODEL REVITALISASINYA PADA MASYARAKAT BATAK TOBA (Di Kabupaten Tapanuli Utara, Kabupaten Tapanuli Tengah, Kabupaten Humbang Hasundutan, Kabupaten Toba Samosir, dan	Desentralisasi	PHB	Negeri	Kelompok Utama	Perguruan Tinggi
218	0028027202	001003	Universitas Sumatera Utara	BINTANG YINKE MAGDALENA SIN	Peran polimorfisme Fok I gen reseptor vitamin D terhadap terjadinya tuberkulosis paru suku Batak di Medan (Dibandingkan Dengan Peran Polimorfisme Taqi Dan Apa I Gen Reseptor Vitamin D Serta Pengaruh Faktor Risiko Merokok Dan Konsumsi Alkohol	Desentralisasi	PHB	Negeri	Kelompok Utama	Perguruan Tinggi
219	0013037802	001003	Universitas Sumatera Utara	ELISABET SIAHAAN	Model Kesuksesan Karir Pada Para Distributor Pada Perusahaan Multi Level marketing Dengan Membangun Kompetensi dan Komitmen Kewirausahaan Yang Dimoderasi Oleh Motivasi Kewirausahaan	Desentralisasi	PHB	Negeri	Kelompok Utama	Perguruan Tinggi
220	0023087105	001003	Universitas Sumatera Utara	ISNEN FITRI	Desain Strategi dan Rencana Pelestarian Cagar Budaya. Studi Kasus Kota Medan	Desentralisasi	PHB	Negeri	Kelompok Utama	Perguruan Tinggi
221	0024106404	001003	Universitas Sumatera Utara	INDRA	Pengembangan Desain Baru dan Manufaktur Alat Pemanen Sawit Mekanis Untuk Meningkatkan Mutu Produksi dan Daya Saing	Desentralisasi	PHB	Negeri	Kelompok Utama	Perguruan Tinggi
222	0017116803	001003	Universitas Sumatera Utara	KIKING RITARWAN	Peran Polimorfisme beta fibrinogen gen -455 G/A terhadap terapi aspirin pada Stroke Iskemik	Desentralisasi	PHB	Negeri	Kelompok Utama	Perguruan Tinggi

NO	NIDN	KODE PT	NAMA PERGURUAN TINGGI	NAMA PENELITI	JUDUL	PROGRAM HIBAH	NAMA SKIM	KATEGORI PT	KLASTER PENELITIAN	PELAKSANAAN EVALUASI KELAYAKAN
223	0027086703	001003	Universitas Sumatera Utara	T HUSAINI	Automatisasi Pabrik Konversi Limbah Cair Pabrik Kelapa Sawit (LCPKS) Menjadi Biogas Skala Pilot dengan Programmable Logic Controller (PLC)	Kompetitif Nasional	STRANAS	Negeri	Kelompok Utama	Ditlitabmas
224	0022016502	001003	Universitas Sumatera Utara	INON BEYDHA	PEMBENTUKAN INDEKS PENGUKURAN KUALITAS KOMUNIKASI KELUARGA: STRATEGI DALAM MENANGANI PERILAKU MENYIMPANG REMAJA	Kompetitif Nasional	HIKOM	Negeri	Kelompok Utama	Ditlitabmas
225	0002056904	001003	Universitas Sumatera Utara	HAMIDAH HANUM	Pengayaan Kompos Limbah Kelapa Sawit dengan Cendawan Endofit Isolat Lokal untuk Menekan Infeksi Ganoderma spp. dan Peningkatan Produksi di Perkebunan Kelapa Sawit Rakyat di Sumatera Utara	Kompetitif Nasional	MP3EI	Negeri	Kelompok Utama	Ditlitabmas
226	0004095603	001004	Universitas Airlangga	SRI AGUS SUDJARWO	Produksi dan karakterisasi protein imunoglobulin Y anti HIV yang berpotensi sebagai imunoterapi pada HIV	Desentralisasi	PUPT	Negeri	Kelompok Mandiri	Perguruan Tinggi
227	0007047306	001004	Universitas Airlangga	FATMAWATI	Desain Pengendalian Optimal Penyebaran Penyakit Tuberkulosis Dengan Koinfeksi HIV	Desentralisasi	PUPT	Negeri	Kelompok Mandiri	Perguruan Tinggi
228	0012115903	001004	Universitas Airlangga	RETNO INDRAMAWATI	BIOMARKER SALIVA SEBAGAI DETEKSI DINI KARIES GIGI	Desentralisasi	PUPT	Negeri	Kelompok Mandiri	Perguruan Tinggi
229	0028088001	001004	Universitas Airlangga	BAMBANG PURWANTO	ANALISIS EKSPRESI GLUCOSE TRANSPORTER-1 (GLUT-1) PADA OTOT MENCIT DIABETES SETELAH AKTIVITAS RUNNING DOWNHILL SESAAT	Desentralisasi	PUPT	Negeri	Kelompok Mandiri	Perguruan Tinggi
230	0021046804	001004	Universitas Airlangga	KARNAJI	PENYUSUNAN MODEL PEMBINAAN PERILAKU REPRODUKSI SEHAT REMAJA DI PERKOTAAN	Desentralisasi	PUPT	Negeri	Kelompok Mandiri	Perguruan Tinggi
231	0029046007	001004	Universitas Airlangga	DAH SAVITRI ERNAWATI	Deteksi Dini cancer stemCell Berbasis Ekspresi Fenotip CD133 dan CD44 pada Lesi Premalignant dan Lesi Jinak Rongga Mulut	Desentralisasi	PUPT	Negeri	Kelompok Mandiri	Perguruan Tinggi
232	0022027505	001004	Universitas Airlangga	PRIHARTINI WIDIYANTI	TES HEMATOKRIT DIGITAL (THD) SEBAGAI ALAT PENDETEKSI KADAR HEMATOKRIT PADA PENDERITA DEMAM BERDARAH.	Desentralisasi	PUPT	Negeri	Kelompok Mandiri	Perguruan Tinggi
233	0025097907	001004	Universitas Airlangga	SAPTO ANDRIYONO	ENRICHMENT PAKAN ALAMI DAN THERMAL SHOCK PADA BUDIDAYA TERIPANG LOKAL Phyllophorus sp. SEBAGAI SUMBER BAHAN AKTIF IMUNOMODULATORI TERHADAP INFEKSI Mycobacterium	Desentralisasi	PUPT	Negeri	Kelompok Mandiri	Perguruan Tinggi

NO	NIDN	KODE PT	NAMA PERGURUAN TINGGI	NAMA PENELITI	JUDUL	PROGRAM HIBAH	NAMA SKIM	KATEGORI PT	KLASTER PENELITIAN	PELAKSANAAN EVALUASI KELAYAKAN
234	0006035602	001004	Universitas Airlangga	RETNO SRI WAHJUNI	EFEKTIFITAS MENIRAN (<i>Phyllanthus niruri</i> Linn) SEBAGAI IMUNOMODULATOR DAN ANTIBAKTERI UNTUK PENANGGULANGAN ENTEROTOXIN <i>ESCHERICHIA COLI</i> RESISTEN ANTIBIOTIK	Desentralisasi	PUPT	Negeri	Kelompok Mandiri	Perguruan Tinggi
235	0007016210	001004	Universitas Airlangga	AKTIEVA TRI TJITRAWATI	REFORMASI STRUKTUR HUKUM KESEHATAN INTERNASIONAL DALAM RANGKA PENYEMPURNAAN PENGELOLAAN TRANSBOUNDARY INFECTIOUS DISEASE	Desentralisasi	PUPT	Negeri	Kelompok Mandiri	Perguruan Tinggi
236	0025106502	001004	Universitas Airlangga	SRI HARTINI	Customer Based Brand Equity Produk UMKM : Analisis Variabel Anteseden dan Konsekuensi (Studi Explorasi- Experimental)	Desentralisasi	PUPT	Negeri	Kelompok Mandiri	Perguruan Tinggi
237	0027096504	001004	Universitas Airlangga	SUZANA	Sintesis senyawa benzohidrazida tersubstitusi dengan metode green chemistry dalam upaya mendapatkan novel antimikrobal agent	Desentralisasi	PUPT	Negeri	Kelompok Mandiri	Perguruan Tinggi
238	0002046803	001004	Universitas Airlangga	MISWANTO	Pemodelan Multi Agen untuk Permasalahan Tracking dengan Algoritma Particle Swarm Optimization	Desentralisasi	PUPT	Negeri	Kelompok Mandiri	Perguruan Tinggi
239	0007015603	001004	Universitas Airlangga	IDA BAGUS NARMADA	Upaya Peningkatan Remodeling Tulang Alveol Pada Perawatan Ortodonti Dengan Pemberian Probiotik	Desentralisasi	PUPT	Negeri	Kelompok Mandiri	Perguruan Tinggi
240	0008046902	001004	Universitas Airlangga	SURYANI DYAH ASTUTI	Optimasi Produksi Porphirin Untuk Aplikasi Terapi Fotodinamik Infeksi Bakteri Dengan iluminasi LED dan Medan Magnet	Desentralisasi	PUPT	Negeri	Kelompok Mandiri	Perguruan Tinggi
241	0028126802	001004	Universitas Airlangga	GANDEN SUPRIYANTO	Aplikasi Ionic Imprinting Polymer Dengan Monomer Alil Asetoasetat Untuk Adsorpsi Ion Logam Scandium Yang Bernilai Ekonomi Tinggi Dari Lumpur Lapindo Sidoarjo Secara Solid Phase Extraction	Desentralisasi	PUPT	Negeri	Kelompok Mandiri	Perguruan Tinggi
242	0019115001	001004	Universitas Airlangga	AJIK AZMIJAH	Penanggulangan Ulcer Diseases (Aeromoniasis) Melalui Eksplorasi Protein <i>Aeromonas Hydrophilla</i> Sebagai Bahan Kandidat Vaksin Pada Ikan Air Tawar.	Desentralisasi	PUPT	Negeri	Kelompok Mandiri	Perguruan Tinggi
243	0016017002	001004	Universitas Airlangga	MOCHAMMAD AMIN ALAMSJAH	Pemberdayaan Masyarakat Pesisir Melalui Rekayasa Teknologi Limbah Rumput Laut Sebagai Produk Pengkayaan Probiotik Dan Biofertilizer Pada Budidaya Intensif Ikan Sistem Akuaponik	Desentralisasi	PUPT	Negeri	Kelompok Mandiri	Perguruan Tinggi
244	0001127004	001004	Universitas Airlangga	LILIEK SUSILOWATI	Operasi Dua Graf yang Mempertahankan Dimensi Metrik	Desentralisasi	PUPT	Negeri	Kelompok Mandiri	Perguruan Tinggi

NO	NIDN	KODE PT	NAMA PERGURUAN TINGGI	NAMA PENELITI	JUDUL	PROGRAM HIBAH	NAMA SKIM	KATEGORI PT	KLASTER PENELITIAN	PELAKSANAAN EVALUASI KELAYAKAN
245	0020034903	001004	Universitas Airlangga	R BAMBANG WIRJATMADI	Peranan polifenol Antioksidan Kulit Manggis Terhadap Kadar SOD,Katalase dan ROS	Desentralisasi	PUPT	Negeri	Kelompok Mandiri	Perguruan Tinggi
246	0025056804	001004	Universitas Airlangga	LILIK SUGIHARTI	PERILAKU MEROKOK DI INDONESIA, SEBUAH KAJIAN EKONOMI< PSIKOLOGI DAN KESEHATAN	Desentralisasi	PUPT	Negeri	Kelompok Mandiri	Perguruan Tinggi
247	0004117702	001004	Universitas Airlangga	WINDARTO	Pemodelan Matematika Pengendalian Penyebaran HIV Dalam Komunitas Pengguna Narkotika Jarum Suntik	Desentralisasi	PUPT	Negeri	Kelompok Mandiri	Perguruan Tinggi
248	0018105403	001004	Universitas Airlangga	DIDIK HANDIJATNO	Potensi Outer Membran Protein Brucella abortus Isolat Lokal Indonesia Untuk Pengembangan Vaksin Brucellosis di Indonesia.	Desentralisasi	PUPT	Negeri	Kelompok Mandiri	Perguruan Tinggi
249	0025056605	001004	Universitas Airlangga	RACHMAH INDAWATI	PENGEMBANGAN SISTEM INFORMASI KEWASPADAAN DINI KLB DBD DI KOTA PASURUAN BERBASIS RUMAH SAKIT DAN PUSKESMAS DAN MASYARAKAT	Desentralisasi	PUPT	Negeri	Kelompok Mandiri	Perguruan Tinggi
250	0007075106	001004	Universitas Airlangga	KUNTAMAN	Preventing Methicillin resistant Staphylococcus aureus (MRSA) acquisition and infection in Surgical Wards and Medical Wards, in Dr. Soetomo Hospital Surabaya	Kompetitif Nasional	KLN	Negeri	Kelompok Mandiri	Ditlitabmas
251	0006035004	001004	Universitas Airlangga	TATIEK SRI DJATMIATI	RANCANGAN MODEL IMPLEMENTASI TRANSPARANSI DAN AKUNTABILITAS PENGELOLAAN KEUANG DAERAH UNTUK MEWUJUDKAN GOOD GOVERNANCE DI ERA OTONOMI DAERAH	Kompetitif Nasional	STRANAS	Negeri	Kelompok Mandiri	Ditlitabmas
252	0005025103	001004	Universitas Airlangga	MAS UD HARIADI	Peningkatan Reproduktivitas Satwa Langka Jalak Bali (Leucopsarroschildi Stresseman) Melalui Metoda DNA Sexing dan Perbaikan Mutu Pakan	Kompetitif Nasional	STRANAS	Negeri	Kelompok Mandiri	Ditlitabmas
253	0012097104	001004	Universitas Airlangga	MAS RAHMAH	PERLINDUNGAN INDIKASI GEOGRAFIS UNTUK MENINGKATKAN PERTUMBUHAN INDUSTRI KREATIF DI SEKTOR KERAJINAN BATIK	Kompetitif Nasional	HIKOM	Negeri	Kelompok Mandiri	Ditlitabmas
254	0001096305	001004	Universitas Airlangga	SUKARDIMAN	Potensi Efek Antikanker Kombinasi Fraksi Diterpen Lakton dari Sambiloto (Andrographis paniculata Ness) dengan Obat Kemoterapi Kanker	Kompetitif Nasional	HIKOM	Negeri	Kelompok Mandiri	Ditlitabmas
255	0031036404	001004	Universitas Airlangga	BAIQ LEKAR SINAYANG WW	EPISTEMOLOGI HUBUNGAN INTERNASIONAL ALTERNATIF: PERSPEKTIF HISTORIS, BUDAYA DAN POLITIK LOKAL INDONESIA	Kompetitif Nasional	HIKOM	Negeri	Kelompok Mandiri	Ditlitabmas

NO	NIDN	KODE PT	NAMA PERGURUAN TINGGI	NAMA PENELITI	JUDUL	PROGRAM HIBAH	NAMA SKIM	KATEGORI PT	KLASTER PENELITIAN	PELAKSANAAN EVALUASI KELAYAKAN
256	0008096406	001004	Universitas Airlangga	IDA BAGUS PUTERA MANUABA	ETNOPUITIKA KARYA SASTRA INDONESIA SASTRAWAN JAWA TIMUR: KAJIAN HOLISTIK SOSIOLOGI SASTRA	Kompetitif Nasional	HIKOM	Negeri	Kelompok Mandiri	Ditlitabmas
257	0018085712	001005	Universitas Hasanuddin	JUANDA NAWAWI	ANALISIS HUBUNGAN DPRD DAN PEMERINTAH DAERAH DALAM PEMBUATAN KEBIJAKAN PENGENTASAN KEMISKINAN DI PROVINSI SULAWESI BARAT	Desentralisasi	PUPT	Negeri	Kelompok Mandiri	Perguruan Tinggi
258	0004066904	001005	Universitas Hasanuddin	DANIAL RAHIM	Analisis Keragaman Sekuens Potyvirus Sebagai Dasar Untuk Perakitan Tanaman Unggul dan Tahan Terhadap Penyakit Yang Disebabkan Oleh Potyviral Melalui Rekayasa Genetik	Desentralisasi	PUPT	Negeri	Kelompok Mandiri	Perguruan Tinggi
259	0014086502	001005	Universitas Hasanuddin	MUSRIZAL MUIN	Sistem Kontrol Rayap Untuk Produksi Biogenik dan Perbaikan Produktivitas Lahan Hutan Pendidikan Universitas Hasanuddin	Desentralisasi	PUPT	Negeri	Kelompok Mandiri	Perguruan Tinggi
260	0003027508	001005	Universitas Hasanuddin	INTAN SARI ARENI	Pembuatan Modul Perhitungan Eksternalitas Total Pembangkit Listrik Tenaga Uap Dengan Model Robust Uniform World Model	Desentralisasi	PUPT	Negeri	Kelompok Mandiri	Perguruan Tinggi
261	0007075102	001005	Universitas Hasanuddin	SYAMSUDDIN GARANCANG	Pengembangan Model Seleksi Berdasarkan Keragaman Fenotipe dan Genotipe Sapi Bali di Instalasi Perbibitan Rakyat Kabupaten Bone	Desentralisasi	PUPT	Negeri	Kelompok Mandiri	Perguruan Tinggi
262	0023095202	001005	Universitas Hasanuddin	SYAMSUDDIN HASAN	PENGUJIAN DAN EVALUASI KONTAMINASI LOGAM BERAT PADA DAGING DAN ORGAN TUBUH SAPI YANG DIPELIHARA PADA LAHAN PASCA TAMBANG PT.INCO SOROWAKO	Desentralisasi	PUPT	Negeri	Kelompok Mandiri	Perguruan Tinggi
263	0006067002	001005	Universitas Hasanuddin	ANDI DETTY YUNIANI	Identifikasi karakteristik dan Pengembangan Pemanfaatan Hasil Hutan dari Hutan Pendidikan Unhas untuk Produk Komposit Ramah Lingkungan sebagai Model Pemanfaatan	Desentralisasi	PUPT	Negeri	Kelompok Mandiri	Perguruan Tinggi
264	0015125701	001005	Universitas Hasanuddin	JUMRIAH LANGKONG	Pemetaan Profil Lemak, Polifenol dan Asam-Asam Lemak (Lemak Jenuh dan tidak Jenuh) dari Biji Kakao (<i>Theobroma cocoa L</i>) di Sulawesi Barat	Desentralisasi	PUPT	Negeri	Kelompok Mandiri	Perguruan Tinggi
265	0030057407	001005	Universitas Hasanuddin	SYAFARUDDIN	PENGEMBANGAN SIMULATOR REAL-TIME UNTUK PELACAK TITIK MAKSIMUM PANEL SURYA BERBASIS SISTEM CERDAS	Desentralisasi	PUPT	Negeri	Kelompok Mandiri	Perguruan Tinggi
266	0018017201	001005	Universitas Hasanuddin	DAENG PAROKA	Sistem Kendali Otomatis Untuk Pencegahan Tabrakan Kapal	Desentralisasi	PUPT	Negeri	Kelompok Mandiri	Perguruan Tinggi

NO	NIDN	KODE PT	NAMA PERGURUAN TINGGI	NAMA PENELITI	JUDUL	PROGRAM HIBAH	NAMA SKIM	KATEGORI PT	KLASTER PENELITIAN	PELAKSANAAN EVALUASI KELAYAKAN
267	0026106904	001005	Universitas Hasanuddin	DEWIANI	Rancang Bangun Rangkaian Kendali Elektronis untuk Sistem Pembangkit Listrik Hibrid Tenaga Sinar dan Panas Surya	Desentralisasi	PUPT	Negeri	Kelompok Mandiri	Perguruan Tinggi
268	0002036402	001005	Universitas Hasanuddin	RINDAM LATIF	STUDI DISAIN KEMASAN DAN PENDUGAAN WAKTU KADALUWARSA PRODUK KERIPIK JAGUNG SERTA ABON IKAN MENGGUNAKAN PENDEKATAN ACCELERATED STORAGE STUDIES	Desentralisasi	PUPT	Negeri	Kelompok Mandiri	Perguruan Tinggi
269	0031126099	001005	Universitas Hasanuddin	ANDI NASRUDDIN	Pengembangan Biopestisida Berbahan Aktif Cendawan Entomopatogen <i>Paecilomyces sp.</i> untuk Pengendalian Kutu Kebul (<i>Bemisia tabaci</i>) pada Tanaman Kedelai	Desentralisasi	PUPT	Negeri	Kelompok Mandiri	Perguruan Tinggi
270	0001105908	001005	Universitas Hasanuddin	JEANNY MARIA FATIMAH	PENGKAJIAN KETIDAKSETARAAN GENDER MELALUI KOMUNIKASI KELUARGA UNTUK MENINGKATKAN AKSES PENDIDIKAN BAGI ANAK PEREMPUAN DALAM LINGKARAN KEMISKINAN DI KAWASAN PESISIR	Desentralisasi	PUPT	Negeri	Kelompok Mandiri	Perguruan Tinggi
271	0004037301	001005	Universitas Hasanuddin	MUFIDAH	DIVERSIFIKASI PRODUK NUTRASEUTIKAL GASTROPROTEKTIF DARI BERAS KETAN HITAM (<i>ORYZA SATIVA</i> LINN. VAR <i>GLUTINOSA</i>)	Desentralisasi	PUPT	Negeri	Kelompok Mandiri	Perguruan Tinggi
272	0026025302	001005	Universitas Hasanuddin	BACHRUL IBRAHIM	Peningkatan Pendapatan dan Produktivitas Lahan melalui Integrasi Pertanian Terpadu (Pangan – Hortikultura – Gamal – Ternak Kambing – Biogas) di Lahan Kering Kabupaten Gowa	Desentralisasi	PUPT	Negeri	Kelompok Mandiri	Perguruan Tinggi
273	0005116901	001005	Universitas Hasanuddin	JASMAL AHMARI SYAMSU	Rancang Bangun Model Pengembangan Pabrik Pakan Skala Kelompok Tani Berbasis Bahan Baku Limbah Pertanian Untuk Peningkatan Produktivitas Sapi Potong	Desentralisasi	PUPT	Negeri	Kelompok Mandiri	Perguruan Tinggi
274	0012116503	001005	Universitas Hasanuddin	SYAHRANI	Pengembangan Formula Complete Feed dengan Biomassa Tanaman Murbei sebagai Pengaya Nutrien Ransum Ternak Potong	Desentralisasi	PUPT	Negeri	Kelompok Mandiri	Perguruan Tinggi
275	0015096204	001005	Universitas Hasanuddin	RIA WIKANTARI	MITIGASI BENCANA DI PULAU KECIL: Kajian Tata Bangunan dan Lingkungan Berbasis Kearifan Lokal untuk Menghadapi Risiko Bencana di Pulau Samalona, Makassar	Desentralisasi	PUPT	Negeri	Kelompok Mandiri	Perguruan Tinggi
276	0010096403	001005	Universitas Hasanuddin	AMINUDDIN	Keadaan Darurat Bencana dan Kendala Penanggulangannya	Desentralisasi	PUPT	Negeri	Kelompok Mandiri	Perguruan Tinggi
277	0017096603	001005	Universitas Hasanuddin	META MAHENDRATTA	PENGEMBANGAN PRODUK KONSENTRAT PROTEIN IKAN GABUS (<i>Ophiocephalus striatus</i>) DALAM BENTUK KOLOID	Desentralisasi	PUPT	Negeri	Kelompok Mandiri	Perguruan Tinggi
278	0005055406	001005	Universitas Hasanuddin	DJONI PRAWIRA R	REMEDIAL EXPRESI POTENSI GENETIK PRODUKTIVITAS SAPI BALI MELALUI PENDEKATAN LINGKUNGAN PRE- DAN POST-NATALIS DALAM MEWUJUDKAN SWASEMBADA PANGAN PROTEIN	Desentralisasi	PUPT	Negeri	Kelompok Mandiri	Perguruan Tinggi

NO	NIDN	KODE PT	NAMA PERGURUAN TINGGI	NAMA PENELITI	JUDUL	PROGRAM HIBAH	NAMA SKIM	KATEGORI PT	KLASTER PENELITIAN	PELAKSANAAN EVALUASI KELAYAKAN
279	0012045208	001005	Universitas Hasanuddin	HAFIED CANGARA	PERANTAU BUGIS MAKASSAR DAN PENDUDUK ASLI DAERAH TUJUAN (Menyikapi Benih Konflik Antaretnis dalam rangka Harmonisasi Kehidupan Berbangsa di Indonesia Bagian Timur)	Desentralisasi	PUPT	Negeri	Kelompok Mandiri	Perguruan Tinggi
280	0011028101	001005	Universitas Hasanuddin	FAISAL	Potensi dan Sistem Konversi Energi Angin dengan Turbin Terapung di Perairan Sulawesi dan Maluku	Desentralisasi	PUPT	Negeri	Kelompok Mandiri	Perguruan Tinggi
281	0027035403	001005	Universitas Hasanuddin	MARIATY BILANG	Identifikasi Mikroba Cabe Fermentasi Penghasil Asam Laktat dan Pemanfaatannya Sebagai Pengawet Alami Serta Aplikasinya Untuk Bahan Dasar Produk Olahan Cabe	Desentralisasi	PUPT	Negeri	Kelompok Mandiri	Perguruan Tinggi
282	0031126449	001005	Universitas Hasanuddin	SUDIRMAN	Peningkatan Produktifitas Sapi Bali dengan Perbaikan Pakan pada Periode Breeding dan Fase Pedet	Desentralisasi	PUPT	Negeri	Kelompok Mandiri	Perguruan Tinggi
283	0023016501	001005	Universitas Hasanuddin	YUSINTA FUJAYA	Pengembangan Induk Unggul Terdomestikasi Serta Pengalihan Teknologi Produksi Kepada Pelaku Industri Guna Mengatasi Kelangkaan Bahan Baku Ekspor Dan Pelestarian Sumberdaya Rajungan	Kompetitif Nasional	PUSNAS	Negeri	Kelompok Mandiri	Ditlitabmas
284	0024126002	001005	Universitas Hasanuddin	BAHARUDDIN	Percepatan dan Peningkatan Penyediaan Benih Kentang Unggulan di Koridor Sulawesi Melalui Pemanfaatan Paket Inovasi Teknologi dan Manajemen Terpadu Untuk Mendukung Swasembada Benih Nasional	Kompetitif Nasional	PUSNAS	Negeri	Kelompok Mandiri	Ditlitabmas
285	0003076302	001005	Universitas Hasanuddin	ABU BAKAR	PENGEMBANGAN INDUSTRI DAN STANDARISASI PRODUK PANGAN KESEHATAN BERBASIS IKAN GABUS	Kompetitif Nasional	PUSNAS	Negeri	Kelompok Mandiri	Ditlitabmas
286	0030037403	001005	Universitas Hasanuddin	UPIK ANDERIANA MISKAD	IDENTIFY AND ANALYZE MOLECULAR MARKERS IN THE PROGRESSION AND METASTASIS OF COLORECTAL CANCER; Evaluation of Protein Regenerating Liver-3 (PRL-3) as an emerging marker of carcinogenesis and its interact with other markers (Integrin β 1, E	Kompetitif Nasional	KLN	Negeri	Kelompok Mandiri	Ditlitabmas
287	0013096901	001005	Universitas Hasanuddin	ROHANI AR	Ecosystem Function of Seagrass System in Different Hydrodynamic Regime: Implication for Seagrass Restoration	Kompetitif Nasional	KLN	Negeri	Kelompok Mandiri	Ditlitabmas
288	0008117003	001005	Universitas Hasanuddin	RUDI DJAMALUDDIN	DURABILITY OF CONCRETE STRUCTURES STRENGTHENED EXTERNALLY USING FIBER REINFORCED POLYMER (FRP) AND ITS PERFORMANCE DUE TO SEA ENVIRONMENT	Kompetitif Nasional	KLN	Negeri	Kelompok Mandiri	Ditlitabmas
289	0031126311	001005	Universitas Hasanuddin	MAMING	Pemanfaatan Limbah Cangkang Telur Untuk Produksi Kalsium Hidroksiapatit dan Pemanfaatannya Sebagai Bahan Aditif Pasta Gigi	Kompetitif Nasional	STRANAS	Negeri	Kelompok Mandiri	Ditlitabmas

NO	NIDN	KODE PT	NAMA PERGURUAN TINGGI	NAMA PENELITI	JUDUL	PROGRAM HIBAH	NAMA SKIM	KATEGORI PT	KLASTER PENELITIAN	PELAKSANAAN EVALUASI KELAYAKAN
290	0012076407	001005	Universitas Hasanuddin	RATMAWATI MALAKA	Optimasi dan Standarisasi Produk Dangke Di Sulawesi Selatan untuk Mendukung Kebutuhan Pangan Nasional	Kompetitif Nasional	STRANAS	Negeri	Kelompok Mandiri	Ditlitabmas
291	0001126104	001005	Universitas Hasanuddin	ANDI NIARTININGSIH	Pemetaan Populasi Biota Langka Kima (TRIDACNIDAE) Dan Upaya Konservasi Melalui Perbaikan Mutu Benih Untuk Restocking	Kompetitif Nasional	STRANAS	Negeri	Kelompok Mandiri	Ditlitabmas
292	0031126308	001005	Universitas Hasanuddin	JUHRIAH	KERAGAMAN GENETIK GENERASI 1 SELFING JAGUNG LOKAL SULAWESI SELATAN BERDASARKAN MARKA SIMPLE SEQUENCE REPEAT (SSR) UNTUK PEMBENTUKAN GALUR JAGUNG PROVITAMIN A	Kompetitif Nasional	STRANAS	Negeri	Kelompok Mandiri	Ditlitabmas
293	0017095902	001005	Universitas Hasanuddin	ASMUDDIN NATSIR	Aplikasi Teknologi Formulasi Pakan Komplit Berbahan Baku Lokal dalam Upaya Peningkatan Produktivitas Kambing Perah di Kabupaten Enrekang	Kompetitif Nasional	STRANAS	Negeri	Kelompok Mandiri	Ditlitabmas
294	0005127404	001005	Universitas Hasanuddin	MUHAMMAD IRFAN SAID	Peningkatan Nilai Tambah Limbah Tulang Ayam sebagai Sumber Senyawa Bioaktif Kolagen untuk Penyediaan Produk "Food Supplement" Anti Osteoporosis dan Penuaan Dini	Kompetitif Nasional	STRANAS	Negeri	Kelompok Mandiri	Ditlitabmas
295	0017076601	001005	Universitas Hasanuddin	NURSINI	Desain Model Penguatan Kelembagaan Pengarusutamaan Gender dalam Mewujudkan Kesetaraan dan Keadilan Gender Bidang Pendidikan di Kabupaten Gowa dan Jeneponto Sulawesi	Kompetitif Nasional	STRANAS	Negeri	Kelompok Mandiri	Ditlitabmas
296	0026017101	001005	Universitas Hasanuddin	HAMZAH	Model Penilaian Ekonomi Sumberdaya Terumbu Karang Sebagai Dasar Perhitungan Ganti rugi Bagi Nelayan Akibat Kerusakan Lingkungan dan Pembangunan	Kompetitif Nasional	STRANAS	Negeri	Kelompok Mandiri	Ditlitabmas
297	0002046901	001005	Universitas Hasanuddin	SUHASMAN	Pengembangan Teknologi Baru Ramah Lingkungan dalam Pembuatan Com-Ply sebagai Alternatif Pengganti Kayu Lapis	Kompetitif Nasional	STRANAS	Negeri	Kelompok Mandiri	Ditlitabmas
298	0026057708	001005	Universitas Hasanuddin	MUHAMMAD ICHSAN ANDI DAGONG	Pemanfaatan Potensi Genetik Kambing Marica Melalui Persilangan dengan Boer dan Boerawa Sebagai Dasar Pembentukan Kambing Komposit Baru	Kompetitif Nasional	STRANAS	Negeri	Kelompok Mandiri	Ditlitabmas
299	0022026702	001005	Universitas Hasanuddin	TASRIEF	Studi perubahan fase model magnetik simetri polihedral pada kisi reguler dan kompleks	Kompetitif Nasional	HIKOM	Negeri	Kelompok Mandiri	Ditlitabmas
300	0003077101	001005	Universitas Hasanuddin	MUKTI ZAINUDDIN	Pengembangan Sistem Informasi Perikanan Untuk Mendeteksi dan Memonitor Lokasi Hot spot dan Pola Migrasi Ikan Tuna dan Cakalang di Teluk Bone-Laut Flores	Kompetitif Nasional	HIKOM	Negeri	Kelompok Mandiri	Ditlitabmas

NO	NIDN	KODE PT	NAMA PERGURUAN TINGGI	NAMA PENELITI	JUDUL	PROGRAM HIBAH	NAMA SKIM	KATEGORI PT	KLASTER PENELITIAN	PELAKSANAAN EVALUASI KELAYAKAN
301	0029126302	001005	Universitas Hasanuddin	SUMBANGAN BAJA	Adaptasi Manajemen Lahan Pangan Terhadap Dinamika Spasial Kualitas lahan dan Perubahan Iklim	Kompetitif Nasional	HIKOM	Negeri	Kelompok Mandiri	Ditlitabmas
302	0031125954	001005	Universitas Hasanuddin	PAWENNARI HIJJANG	PENGUATAN PENGETAHUAN LOKAL UNTUK MEREKONSTRUKSI MITIGATE VULNERABILITY DAN DISASTER MANAGEMENT DALAM PERSPEKTIF SUSTAINABILITY PENANGANAN DAN PENANGGULANGAN BENCANA DI	Kompetitif Nasional	HIKOM	Negeri	Kelompok Mandiri	Ditlitabmas
303	0006066002	001005	Universitas Hasanuddin	ITJI DIANA DAUD	Pengembangan dan Penyebaran Benih Jagung Berendofit Beauveria bassiana untuk mengendalikan Penggerek batang (Ostrinia furnacalis)	Kompetitif Nasional	RAPID	Negeri	Kelompok Mandiri	Ditlitabmas
304	0029085401	001005	Universitas Hasanuddin	SITTI BULKIS	MODEL PENGEMBANGAN KLASTER INDUSTRI KAKAO DI SULAWESI SELATAN	Kompetitif Nasional	MP3EI	Negeri	Kelompok Mandiri	Ditlitabmas
305	0008076409	001005	Universitas Hasanuddin	TAMRIN	Peningkatan Produksi dan Kualitas Padi dengan Pengendalian Hama Berbasis Konservasi dan Sumber Daya Alami	Kompetitif Nasional	MP3EI	Negeri	Kelompok Mandiri	Ditlitabmas
306	0007075703	001005	Universitas Hasanuddin	ADE ROSMANA	Penggunaan mikroorganisme penghuni xylem (MPX) formulasi powder untuk mengendalikan penyakit Fusarium vascular dieback pada tanaman kakao	Kompetitif Nasional	MP3EI	Negeri	Kelompok Mandiri	Ditlitabmas
307	0025116402	001005	Universitas Hasanuddin	INDAH RAYA	PEMANFAATAN LIMBAH CANGKANG KEPITING UNTUK PRODUKSI KALSIMUM HIDROKSIAPATIT DAN POTENSINYA SEBAGAI BAHAN ADITIF PASTA GIGI	Kompetitif Nasional	MP3EI	Negeri	Kelompok Mandiri	Ditlitabmas
308	0009047202	001005	Universitas Hasanuddin	ZAINAL	Pengembangan Model Kemitraan Agroindustri Jagung Terpadu (Pilot Plan di Kabupaten Takalar, Sulsel)Pengembangan Model Kemitraan Agroindustri Jagung Terpadu (Pilot Plan di Kabupaten	Kompetitif Nasional	MP3EI	Negeri	Kelompok Mandiri	Ditlitabmas
309	0016036503	001005	Universitas Hasanuddin	TUTIK KUSWINANTI	Peningkatan Nilai Tambah Limbah Kakao Sebagai Pupuk Organik dan Pakan Ternak Melalui Pemanfaatan Bioaktivator Unggul Isolat Lokal Sebagai Dekomposer	Kompetitif Nasional	MP3EI	Negeri	Kelompok Mandiri	Ditlitabmas
310	0031126307	001005	Universitas Hasanuddin	AMRAN	PENGEMBANGAN PRODUKSI SIRUP GLUKOSA DARI BAHAN BAKU TAPIOKA UNTUK MENSUBSTITUSI KEBUTUHAN GULA NASIONAL	Kompetitif Nasional	MP3EI	Negeri	Kelompok Mandiri	Ditlitabmas
311	0029056807	001005	Universitas Hasanuddin	MUHAMMAD WIHARDI CARONGE	Kajian Eksperimental pada Mikrostruktur dan Kekuatan Beton yang Menggunakan Air Laut, Pasir Laut dan Semen Portland Komposit sebagai Inovasi Teknologi untuk Mendukung Pembangunan	Kompetitif Nasional	MP3EI	Negeri	Kelompok Mandiri	Ditlitabmas

NO	NIDN	KODE PT	NAMA PERGURUAN TINGGI	NAMA PENELITI	JUDUL	PROGRAM HIBAH	NAMA SKIM	KATEGORI PT	KLASTER PENELITIAN	PELAKSANAAN EVALUASI KELAYAKAN
312	0017095903	001005	Universitas Hasanuddin	SAADAH	Peningkatan Nilai Tambah Hasil Perikanan melalui Pengembangan Usaha otak-Otak dengan Variasi Bahan Baku, Pengemasan dan Cara Penyajian	Kompetitif Nasional	MP3EI	Negeri	Kelompok Mandiri	Ditlitabmas
313	0007117201	001005	Universitas Hasanuddin	A NIXIA TENRIAWARU	PENGEMBANGAN KOMODITAS BERAS MENUNJANG STOK PANGAN DAN LIBERALISASI PERDAGANGAN: Suatu Inovasi Pengelolaan Teknologi Pertanian Berbasis Masyarakat	Kompetitif Nasional	MP3EI	Negeri	Kelompok Mandiri	Ditlitabmas
314	0004046902	001005	Universitas Hasanuddin	ANDI HARIS MUHAMMAD	Prototipe Desain Kapal Perikanan Ramah Lingkungan untuk Perairan Sulawesi	Kompetitif Nasional	MP3EI	Negeri	Kelompok Mandiri	Ditlitabmas
315	0020056702	001005	Universitas Hasanuddin	MUHAMMAD FARID BDR	Optimalisasi Produksi Melalui Pemodelan Sistem Fertigasi pada Pembenihan Jagung Dengan Teknologi Enzimatis	Kompetitif Nasional	MP3EI	Negeri	Kelompok Mandiri	Ditlitabmas
316	0012106701	001005	Universitas Hasanuddin	HILAL ANSHARY	Produksi benih udang windu bebas virus pada pembenihan dan pemeliharaannya di tambak dengan pendekatan pengelolaan kesehatan udang secara terpadu, dalam rangka meningkatkan produksi	Kompetitif Nasional	MP3EI	Negeri	Kelompok Mandiri	Ditlitabmas
317	0011116114	001005	Universitas Hasanuddin	SARTINI	TEKNOLOGI PENGOLAHAN LIMBAH KULIT BUAH KAKAO : POTENSINYA SEBAGAI SEDIAAN KOMPLEMENTER IMUNOSTIMULAN DAN ANTI HUMAN IMMUNODEFICIENCY VIRUS	Kompetitif Nasional	MP3EI	Negeri	Kelompok Mandiri	Ditlitabmas
318	0022116706	001006	Universitas Andalas	INSANNUL KAMIL	Studi Pengembangan Indikator Baru Kinerja Infrastruktur Jalan untuk Mewujudkan Manajemen Bencana Berkelanjutan di Sumatera Barat sebagai Zona Bencana Nasional	Desentralisasi	PUPT	Negeri	Kelompok Mandiri	Perguruan Tinggi
319	0013056302	001006	Universitas Andalas	HUSMAINI	Eksplorasi Bakteri Asam Laktat Dari Sisa Pengolahan Virgin Coconut Oil untuk Menuju Industri Probiotik penghasil Produk Unggas Rendah Kolesterol Dengan Performans Produksi yang Lebih Tinggi (tahun ke-2)	Desentralisasi	PUPT	Negeri	Kelompok Mandiri	Perguruan Tinggi
320	0010066301	001006	Universitas Andalas	NADRA	Pembangunan Karakter Bangsa Melalui Kajian Variasi Kata Penggolong Benda	Desentralisasi	PUPT	Negeri	Kelompok Mandiri	Perguruan Tinggi
321	0007056304	001006	Universitas Andalas	NUR INDRAMATI LIPUTO	Potensi Rekayasa Katekin dari Gambir dengan Trigliserida Rantai Sedang dari Kelapa Untuk Peningkatan Kualitas Hidup Lanjut Usia	Desentralisasi	PPS	Negeri	Kelompok Mandiri	Perguruan Tinggi
322	0028116803	001006	Universitas Andalas	DAHUNIR DAHLAN	Disain dan Fabrikasi Sel Surya DSSC (Dye Sensitized Solar Cell) Lapisan Tipis TiO2 Berbasis Dye Alami Sebagai Pesinsitizer	Desentralisasi	PPS	Negeri	Kelompok Mandiri	Perguruan Tinggi

NO	NIDN	KODE PT	NAMA PERGURUAN TINGGI	NAMA PENELITI	JUDUL	PROGRAM HIBAH	NAMA SKIM	KATEGORI PT	KLASTER PENELITIAN	PELAKSANAAN EVALUASI KELAYAKAN
323	0022095909	001006	Universitas Andalas	DAHELMI	Diversitas Kupu-kupu Pada Beberapa Pulau Terluar di Sumatera dan Bioekologinya Untuk Beberapa Spesies	Desentralisasi	PPS	Negeri	Kelompok Mandiri	Perguruan Tinggi
324	0004106307	001006	Universitas Andalas	JASWANDI	Pengembangan Marka Molekuler Multiple Ovulasi untuk Optimalisasi Penerapan Teknologi Transfer Embrio dan Kelahiran Kembar pada Sapi Unggul Simental	Desentralisasi	PPS	Negeri	Kelompok Mandiri	Perguruan Tinggi
325	0027057505	001006	Universitas Andalas	MEIFAL RUSLI	Identifikasi Kerusakan Komponen Mesin Melalui Lokalisasi Sumber Suara Dengan Mikrofoni Jamak Untuk Pengembangan Sistem Perawatan Prediktif	Desentralisasi	PF	Negeri	Kelompok Mandiri	Perguruan Tinggi
326	0031037106	001006	Universitas Andalas	RATNI PRIMALITA	Model Keterkaitan antara Citra Sport Event dan Citra Destinasi serta Pengaruhnya terhadap Perilaku Wisatawan: Studi Terhadap Sport Event di Sumatera Barat	Desentralisasi	PF	Negeri	Kelompok Mandiri	Perguruan Tinggi
327	0004126202	001006	Universitas Andalas	DAH TJAHAYA IMAN	Menyeberangi Garis Batas Matrilineal: Studi Kasus Motivasi dan Dampak Perempuan Minang Merantau ke Jakarta	Desentralisasi	PF	Negeri	Kelompok Mandiri	Perguruan Tinggi
328	0031126211	001006	Universitas Andalas	NOVIATRI	Perihal Penggunaan Abreviasi dalam Surat Kabar: Gambaran Perilaku Budaya Berbahasa Masyarakat Indonesia	Desentralisasi	PHB	Negeri	Kelompok Mandiri	Perguruan Tinggi
329	0026116605	001006	Universitas Andalas	SALMAN	Pemanfaatan Kitosan Sebagai Matrik Granul Mukoadhesif Ketoprofen dan Analisis Ketersediaan Hayati Serta Pengaruhnya Terhadap Resiko Efek Samping Pada Saluran Cerna Pada Kelinci	Desentralisasi	PHB	Negeri	Kelompok Mandiri	Perguruan Tinggi
330	0020048105	001006	Universitas Andalas	APRIWAN	Kesiapan Daerah dalam Transaksi Pasar Karbon melalui Skema Pengurangan Emisi dari Deforestasi dan Degradasi Hutan (REDD-UNFCCC); Studi di daerah Provinsi Sumatera Barat	Desentralisasi	PHB	Negeri	Kelompok Mandiri	Perguruan Tinggi
331	0001047902	001006	Universitas Andalas	HENDRI KOESWARA	Analisis Kebijakan Alokasi Belanja Pelayanan Publik pada Anggaran Pendapatan dan Belanja Daerah Kota Solok	Desentralisasi	PHB	Negeri	Kelompok Mandiri	Perguruan Tinggi
332	0011056906	001006	Universitas Andalas	EFRIZAL	Teknologi Produksi Massal Induk Matang Gonad dan Crablet Rajungan, Portunus pelagicus (Linnaeus, 1758), Siap Tebar Untuk Pengembangan Budidaya Laut dan Pantai Ramah Lingkungan di Indonesia	Desentralisasi	PHB	Negeri	Kelompok Mandiri	Perguruan Tinggi
333	0028086003	001006	Universitas Andalas	LILI WARLY	Peningkatan Ketahanan Pangan Melalui Pengembangan Kawasan Berbasis Peternakan Sapi Potong Terpadu Di Kabupaten Dharmasraya	Kompetitif Nasional	PUSNAS	Negeri	Kelompok Mandiri	Ditlitabmas

NO	NIDN	KODE PT	NAMA PERGURUAN TINGGI	NAMA PENELITI	JUDUL	PROGRAM HIBAH	NAMA SKIM	KATEGORI PT	KLASTER PENELITIAN	PELAKSANAAN EVALUASI KELAYAKAN
334	0026027303	001006	Universitas Andalas	HENNY HERWINA	The Diversity of Ants in Agricultural and Forest Landscape of West Sumatra.	Kompetitif Nasional	KLN	Negeri	Kelompok Mandiri	Ditlitabmas
335	0006085406	001006	Universitas Andalas	NASRIL NASIR	Developing Botanical Insecticide of Wild Zingiberaceae Elettariopsis slahmong Against Trigona minangkabau, The Vector of Banana Blood Disease in West Sumatra	Kompetitif Nasional	KLN	Negeri	Kelompok Mandiri	Ditlitabmas
336	0001095709	001006	Universitas Andalas	ERIZAL MUKHTAR	Impact of Climate Changes to Forest Carbon Stock in A Tropical Rain Forest, West Sumatra, During Three Decades	Kompetitif Nasional	KLN	Negeri	Kelompok Mandiri	Ditlitabmas
337	0002026809	001006	Universitas Andalas	JAMSARI	Proteomic Profile of Capsicum Annuum during Pepper Yellow Leaf Curl Virus Disease Infections	Kompetitif Nasional	KLN	Negeri	Kelompok Mandiri	Ditlitabmas
338	0001096608	001006	Universitas Andalas	DARMAWAN	Combating Soil Organic Matter Deterioration on Intensive Paddy Field through Carbon Fertilizer Application in West Sumatra, Indonesia	Kompetitif Nasional	KLN	Negeri	Kelompok Mandiri	Ditlitabmas
339	0017036805	001006	Universitas Andalas	HASANUDDIN	Revitalisasi Silat Minangkabau bagi Penguatan Identitas dan Pembangunan Karakter dalam Mengelola Kemajemukan Bangsa	Kompetitif Nasional	STRANAS	Negeri	Kelompok Mandiri	Ditlitabmas
340	0013097304	001006	Universitas Andalas	ASRINALDI	Model Kebijakan e-Government Untuk Pengembangan Public e-Service di Indonesia	Kompetitif Nasional	STRANAS	Negeri	Kelompok Mandiri	Ditlitabmas
341	0011036308	001006	Universitas Andalas	ERWIN	Kemiskinan dan Pemetaan Kelembagaan Lokal Dalam Rangka Merumuskan Model Pemberdayaan Komunitas Adat Terpencil Pada Masyarakat Mentawai di Pulau Siberut.	Kompetitif Nasional	STRANAS	Negeri	Kelompok Mandiri	Ditlitabmas
342	0002076408	001006	Universitas Andalas	YULIA HENDRI YENI	Pemberdayaan Industri Kreatif Sektor Kerajinan di Sumatera Barat Melalui Entrepreneurial Marketing; Studi pada UMKM Bordir dan Sulaman	Kompetitif Nasional	STRANAS	Negeri	Kelompok Mandiri	Ditlitabmas
343	0031105910	001006	Universitas Andalas	ENDRY MARTIUS	PEMBANGUNAN INKLUSIF PANGAN: RELIABILITAS, RESILIENSI DAN VULNERABILITAS SISTEM KETAHANAN PANGAN NASIONAL (SKPN)	Kompetitif Nasional	STRANAS	Negeri	Kelompok Mandiri	Ditlitabmas
344	0010114405	001006	Universitas Andalas	NURHAJATI HAKIM	Kebutuhan Unsur Mikro Tanaman Padi pada Sawah Intensifikasi yang Diberi Pupuk Organik Titonia Plus	Kompetitif Nasional	STRANAS	Negeri	Kelompok Mandiri	Ditlitabmas

NO	NIDN	KODE PT	NAMA PERGURUAN TINGGI	NAMA PENELITI	JUDUL	PROGRAM HIBAH	NAMA SKIM	KATEGORI PT	KLASTER PENELITIAN	PELAKSANAAN EVALUASI KELAYAKAN
345	0030116703	001006	Universitas Andalas	INDRADDIN	Model Pemberdayaan Institusi Lokal dalam Optimalisasi Pemanfaatan Remitan Migran Internasional Asal Sumatera Barat	Kompetitif Nasional	STRANAS	Negeri	Kelompok Mandiri	Ditlitabmas
346	0011106706	001006	Universitas Andalas	FAIDIL TANJUNG	REKONSTRUKSI KELEMBAGAAN LOKAL DALAM PENYEDIAAN RUMAH SEHAT LAYAK HUNI UNTUK MASYARAKAT MISKIN PERDESAAN DI SUMATERA BARAT	Kompetitif Nasional	STRANAS	Negeri	Kelompok Mandiri	Ditlitabmas
347	0026095601	001006	Universitas Andalas	LINDAYANTI	KONFLIK DAN INTEGRASI DALAM MASYARAKAT PLURAL: Jambi 1970-2012	Kompetitif Nasional	STRANAS	Negeri	Kelompok Mandiri	Ditlitabmas
348	0010026418	001006	Universitas Andalas	AKMAL DJAMAAN	Pembuatan Prototipe Senyawa Bioplastik dari Bahan Dasar Minyak Kelapa Sawit sebagai Matriks Obat dan Herbisida Lepas Terkendali serta Bahan Pembungkus Ramah Lingkungan	Kompetitif Nasional	HIKOM	Negeri	Kelompok Mandiri	Ditlitabmas
349	0006056208	001006	Universitas Andalas	NOVESAR JAMARUN	Sintesis dan Karakterisasi Nano Hidroksiapatit dari batu kapur melalui proses sol-gel	Kompetitif Nasional	HIKOM	Negeri	Kelompok Mandiri	Ditlitabmas
350	0005056302	001006	Universitas Andalas	NURAINI	Pakan non konvensional dengan <i>Phanerochaete chrysosporium</i> dan <i>Neurospora crassa</i> untuk memproduksi telur rendah kolesterol	Kompetitif Nasional	HIKOM	Negeri	Kelompok Mandiri	Ditlitabmas
351	0020026103	001007	Universitas Padjadjaran	SUSIE PERBAWASARI	Pengembangan Komunikasi Organisasi Melalui Media Komunikasi dan Penyebaran Informasi dalam Meningkatkan Potensi Atlet Daerah Jawa Barat) (Studi Kasus mengenai Perkembangan Media Teknologi Komunikasi Informasi dalam Proses Pembinaan oleh Organisasi guna	Desentralisasi	PUPT	Negeri	Kelompok Mandiri	Perguruan Tinggi
352	0023064802	001007	Universitas Padjadjaran	NURPILIHAN BAFDAL	Kaji Terap Run Off Management Integrated Farming Untuk Meningkatkan Daya Dukung dan Produktivitas Lahan Kering	Desentralisasi	PUPT	Negeri	Kelompok Mandiri	Perguruan Tinggi
353	0026036401	001007	Universitas Padjadjaran	HENING TJATURINA PRAMESTI	Ana lisis Kultur dan Molekuler Bakteri Oral pada Anak dengan karies gigi: Kajian <i>Streptococcus</i> Oral dan Genus <i>Scardovia</i> sp	Desentralisasi	PUPT	Negeri	Kelompok Mandiri	Perguruan Tinggi
354	0002105805	001007	Universitas Padjadjaran	RONNIE SUSMAN NATAWIDJAJA	Faktor Sosial Ekonomi yang Mempengaruhi Petani Dalam Mengelola Usaha dan Menggunakan Teknologi Pada Agribisnis Mangga	Desentralisasi	PUPT	Negeri	Kelompok Mandiri	Perguruan Tinggi
355	0001026908	001007	Universitas Padjadjaran	KIKI HAETAMI	Suplemen Lemak dalam Produk Pakan dan Pengaruhnya terhadap Efisiensi Protein pada Ikan Nilem (<i>Osteochilus hasseltii</i>) di Kolam Jaring Apung Cirata	Desentralisasi	PUPT	Negeri	Kelompok Mandiri	Perguruan Tinggi

NO	NIDN	KODE PT	NAMA PERGURUAN TINGGI	NAMA PENELITI	JUDUL	PROGRAM HIBAH	NAMA SKIM	KATEGORI PT	KLASTER PENELITIAN	PELAKSANAAN EVALUASI KELAYAKAN
356	0027036701	001007	Universitas Padjadjaran	NOOR ISTIFADAH	Pengembangan Formulasi Konsorsium Mikroba untuk Pupuk Hayati dan Biopestisida pada Tanaman Cabai	Desentralisasi	PUPT	Negeri	Kelompok Mandiri	Perguruan Tinggi
357	0007064602	001007	Universitas Padjadjaran	DADI SURYADI	PERANCANGAN PEMASARAN UNTUK DOMBA PEDAGING PADJADJARAN	Desentralisasi	PUPT	Negeri	Kelompok Mandiri	Perguruan Tinggi
358	0001076210	001007	Universitas Padjadjaran	SETIAWAN HADI	Sistem Pencitraan Digital Pendeteksian Kanker Secara Visual dan Implementasinya Pada Citra Biomedica	Desentralisasi	PUPT	Negeri	Kelompok Mandiri	Perguruan Tinggi
359	0009085502	001007	Universitas Padjadjaran	BETHY SURJAWATHY	Profil Immunofenotipe kanker serviks uteri tipe kelenjar	Desentralisasi	PUPT	Negeri	Kelompok Mandiri	Perguruan Tinggi
360	0020057804	001007	Universitas Padjadjaran	YANTI SETIANTI	Implementasi model komunikasi kesehatan reproduksi remaja berbasis kearifan lokal di tanah pasundan	Desentralisasi	PUPT	Negeri	Kelompok Mandiri	Perguruan Tinggi
361	0007085716	001007	Universitas Padjadjaran	SUMADI	Respons Benih Kedelai Terdeteriorasi terhadap Aplikasi Pelapisan Benih	Desentralisasi	PUPT	Negeri	Kelompok Mandiri	Perguruan Tinggi
362	0019056801	001007	Universitas Padjadjaran	HERLINA AGUSTIN	Pemetaan Kebutuhan Kualifikasi Jurnalis Pemula pada Industri Media Massa Cetak, Radio, Televisi, dan Online	Desentralisasi	PUPT	Negeri	Kelompok Mandiri	Perguruan Tinggi
363	0021116302	001007	Universitas Padjadjaran	ADE KOSASIH	Penelusuran Resepsi Ajaran Agama Islam Dalam Naskah "Primbon, Silsilah, dan Tarekat" Koleksi Museum Pangeran Geusan Ulun Sumedang Dalam Upaya Pembuatan Pedoman Peningkatan Harmonisasi Sosial Dalam	Desentralisasi	PUPT	Negeri	Kelompok Mandiri	Perguruan Tinggi
364	0020125004	001007	Universitas Padjadjaran	EMMA SURAHMAN	FORMULASI DAN EVALUASI KETOPROFEN TRANSDERMAL SEBAGAI PEREDA NYERI PADA PENDERITA TUMOR	Desentralisasi	PUPT	Negeri	Kelompok Mandiri	Perguruan Tinggi
365	0017076903	001007	Universitas Padjadjaran	JULIANDRI	Sintesis dan Karakterisasi Material Nanokomposit Titanium Silikon Oksida untuk Sel Bahan Bakar	Desentralisasi	PUPT	Negeri	Kelompok Mandiri	Perguruan Tinggi
366	0005014804	001007	Universitas Padjadjaran	YUYUN YUWARIAH	Seleksi Plasma Nutfah Jawawut Tumpangsari Dengan Ubi Jalar Untuk Menunjang Ketahanan Pangan Nasional	Desentralisasi	PUPT	Negeri	Kelompok Mandiri	Perguruan Tinggi

NO	NIDN	KODE PT	NAMA PERGURUAN TINGGI	NAMA PENELITI	JUDUL	PROGRAM HIBAH	NAMA SKIM	KATEGORI PT	KLASTER PENELITIAN	PELAKSANAAN EVALUASI KELAYAKAN
367	0014086202	001007	Universitas Padjadjaran	IMAS SOEMARYANI	PENGEMBANGAN MODEL KONTRIBUSI NETWORK GOVERNANCE DALAM VALUE CHAIN UNTUK MENINGKATKAN KEUNGGULAN BERSAING USAHA PERIKANAN TANGKAP(SURVEI PADA NELAYAN PERIKANAN	Desentralisasi	PUPT	Negeri	Kelompok Mandiri	Perguruan Tinggi
368	0008026906	001007	Universitas Padjadjaran	IMAN RAHAYU	Pengaruh Temperatur pada Reaksi Kimia Padat terhadap Pembentukan Bahan Komposit C-LiFePO4 dan Kualitas Kinerjanya sebagai Elektroda Baterai Lithium-Ion	Desentralisasi	PUPT	Negeri	Kelompok Mandiri	Perguruan Tinggi
369	0022067007	001007	Universitas Padjadjaran	TIA SETIWATI	Peningkatan Keragaman Genetik Stevia Berbasis Induksi Mutasi Sinar Gamma dan EMS untuk Memperoleh Bibit Unggul Sumber Pemanis Rendah Kalori	Desentralisasi	PUPT	Negeri	Kelompok Mandiri	Perguruan Tinggi
370	0013127801	001007	Universitas Padjadjaran	YUDI AZIS	Model Manajemen Inovasi Berbasis Keunikan Lokal pada Industri Kreatif dalam Upaya Meningkatkan Daya Saing di Kota Bandung	Desentralisasi	PUPT	Negeri	Kelompok Mandiri	Perguruan Tinggi
371	0013016402	001007	Universitas Padjadjaran	SINTA NINGRUM	Penerapan Model Strategy Mapping Kebijakan Bidang Kesehatan	Desentralisasi	PUPT	Negeri	Kelompok Mandiri	Perguruan Tinggi
372	0021115506	001007	Universitas Padjadjaran	LIES SULISTYOWATI	PENGEMBANGAN KEMITRAAN USAHA DALAM UPAYA MENINGKATKAN KOMERSIALISASI DAN PENDAPATAN PETANI MANGGA	Desentralisasi	PUPT	Negeri	Kelompok Mandiri	Perguruan Tinggi
373	0005106014	001007	Universitas Padjadjaran	CUCU SUHERMAN VICTOR ZAR	PENINGKATAN JUMLAH BIBIT TANAMAN TEH (Camellia sinensis L (O.) Kuntze) KUALITAS A DARI 70% MENJADI > 80 % DAN KEMAMPUAN ADAPTASINYA MELALUI APLIKASI ZPT AKAR DAN PUPUK HAYATI	Desentralisasi	PUPT	Negeri	Kelompok Mandiri	Perguruan Tinggi
374	0001046707	001007	Universitas Padjadjaran	EVIE ARIADNE S D	STUDI PEMANFAATAN MEDIA ONLINE TENTANG INFORMASI KESEHATAN HIV-AIDS DI KOTA BANDUNG	Desentralisasi	PUPT	Negeri	Kelompok Mandiri	Perguruan Tinggi
375	0011047405	001007	Universitas Padjadjaran	DESI HARNETI PUTRI HUSPA S	Senyawa antikanker Serviks dari Tumbuhan Meliaceae Indonesia	Desentralisasi	PUPT	Negeri	Kelompok Mandiri	Perguruan Tinggi
376	0026086803	001007	Universitas Padjadjaran	TOGAR SARAGI	Sintesis nanopartikel lapisan aktif ZnO dalam pengembangan bahan solar cell dan bahan magnet dengan metode hydrothermal	Desentralisasi	PUPT	Negeri	Kelompok Mandiri	Perguruan Tinggi
377	0005026807	001007	Universitas Padjadjaran	DADANG RAHMAT HIDAYAT	Kebijakan Lembaga Penyiaran dalam Pengelolaan Program Siaran Pemilu	Desentralisasi	PUPT	Negeri	Kelompok Mandiri	Perguruan Tinggi

NO	NIDN	KODE PT	NAMA PERGURUAN TINGGI	NAMA PENELITI	JUDUL	PROGRAM HIBAH	NAMA SKIM	KATEGORI PT	KLASTER PENELITIAN	PELAKSANAAN EVALUASI KELAYAKAN
378	0010085603	001007	Universitas Padjadjaran	GUGUN GUNARDI	KONSERVASI BUDAYA LOKAL "MIKANYAAH MUNDING" SEBAGAI LANDASAN PEMBANGUNAN VILLAGE BREEDING CENTER KERBAU	Desentralisasi	PUPT	Negeri	Kelompok Mandiri	Perguruan Tinggi
379	0018075002	001007	Universitas Padjadjaran	SOHADI WARYA	Pembuatan Sediaan Adjuvant Antiinflamasi Akut Pada Kanker Payudara Dari ekstrak Benalu Dendrophthoe Pentandra yang ditunjang dengan Uji Komputasi, Uji Antioksidan, Uji Anti inflamasi, Uji Toksisitas, dan Uji Anti	Desentralisasi	PUPT	Negeri	Kelompok Mandiri	Perguruan Tinggi
380	0029116801	001007	Universitas Padjadjaran	DEDI RUSWANDI	UJI MULTI LINGKUNGAN HIBRIDA MUTAN BERDAYA HASIL DAN KANDUNGAN NUTRISI TINGGI DI JAWA BARAT	Desentralisasi	PUPT	Negeri	Kelompok Mandiri	Perguruan Tinggi
381	0001056016	001007	Universitas Padjadjaran	IWAN SETIAWAN	Performa Itik Base Population pada Sistem Pemeliharaan Minim Air	Desentralisasi	PUPT	Negeri	Kelompok Mandiri	Perguruan Tinggi
382	0014067405	001007	Universitas Padjadjaran	YUNIAR MULYANI	Over Ekspresi Gen Pengkode Enzim Desaturase untuk Meningkatkan Produksi Omega 3 Pada Ikan Mas	Desentralisasi	PUPT	Negeri	Kelompok Mandiri	Perguruan Tinggi
383	0012036402	001007	Universitas Padjadjaran	AJENG DIANTINI	Senyawa Antibakteri untuk Penyakit Mulut dan Gigi yang Diisolasi dari Tumbuhan Indonesia	Desentralisasi	PUPT	Negeri	Kelompok Mandiri	Perguruan Tinggi
384	0006126102	001007	Universitas Padjadjaran	BETTY RUBIATI	PENERAPAN ASAS PEMISAHAN HORIZONTAL DALAM KEPEMILIKAN HAK ATAS TANAH DAN BANGUNAN SATUAN RUMAH SUSUN SEBAGAI UPAYA MEMENUHI KEBUTUHAN RUMAH BAGI MASYARAKAT BERPENDHASILAN RENDAH (MBR)	Desentralisasi	PUPT	Negeri	Kelompok Mandiri	Perguruan Tinggi
385	0028046303	001007	Universitas Padjadjaran	BINTARSIH SEKARNINGRUM	GERAKAN KOMUNITAS DALAM PENGELOLAAN SAMPAH DI BANTARAN SUNGAI CIKAPUNDUNG KOTA BANDUNG	Desentralisasi	PUPT	Negeri	Kelompok Mandiri	Perguruan Tinggi
386	0007116205	001007	Universitas Padjadjaran	ANNE NURAINI	REKAYASA SINK – SOURCE DENGAN PEMBERIAN ZAT PENGATUR TUMBUH UNTUK MENINGKATKAN PRODUKSI BENIH KENTANG DI DATARAN MEDIUM PADA SISTEM NUTRIENT FILM TECHNIQUE	Desentralisasi	PUPT	Negeri	Kelompok Mandiri	Perguruan Tinggi
387	0024097101	001007	Universitas Padjadjaran	YENI WAHYUNI HARTATI	Teknologi Biosensing DNA untuk Deteksi Patogenik M. tuberculosis secara Elektrokimia Menggunakan Modified Electrode	Desentralisasi	PUPT	Negeri	Kelompok Mandiri	Perguruan Tinggi
388	0010085702	001007	Universitas Padjadjaran	HIKMAT KASMARA	DAUR ULANG SAMPAH ORGANIK MENJADI PUPUK KASCING DENGAN MEMANFAATKAN MAKROFAUNA TANAH (Lumbricus rubellus : Annelida) DI KAMPUS UNPAD JATINANGOR	Desentralisasi	PUPT	Negeri	Kelompok Mandiri	Perguruan Tinggi

NO	NIDN	KODE PT	NAMA PERGURUAN TINGGI	NAMA PENELITI	JUDUL	PROGRAM HIBAH	NAMA SKIM	KATEGORI PT	KLASTER PENELITIAN	PELAKSANAAN EVALUASI KELAYAKAN
389	0010106704	001007	Universitas Padjadjaran	TENSISKA	Produksi Pewarna Alami (Antosianin) dari Ubi Jalar Ungu sebagai Pangan Fungsional serta Aplikasinya pada Produk Pangan	Desentralisasi	PUPT	Negeri	Kelompok Mandiri	Perguruan Tinggi
390	0009056902	001007	Universitas Padjadjaran	MUDIYATI RAHMATUNISA	Desentralisasi Pendidikan di Indonesia: Sebuah Studi di Kota dan Kabupaten Cirebon Provinsi Jawa Barat	Desentralisasi	PUPT	Negeri	Kelompok Mandiri	Perguruan Tinggi
391	0025037102	001007	Universitas Padjadjaran	ANNE NURBAITY	Optimasi produk konsorsium mikoriza arbuskula dan "mycorrhizal helper bacteria" untuk meningkatkan kualitas tanah dan hasil tanaman kentang	Desentralisasi	PUPT	Negeri	Kelompok Mandiri	Perguruan Tinggi
392	0015017704	001007	Universitas Padjadjaran	ATIKAH NURHAYATI	Analisis Optimalisasi Perikanan Budidaya Keramba Jaring Apung yang Berkelanjutan (Studi Kasus di Waduk Cirata Kab. Cianjur Propinsi Jawa Barat)	Desentralisasi	PUPT	Negeri	Kelompok Mandiri	Perguruan Tinggi
393	0026116703	001007	Universitas Padjadjaran	ANAS	Pengujian Karakteristik Fisik Hasil, Hijauan Dan Nira Serta Persilangan Tetua Terpilih Untuk Pengembangan Dual Purpose Sorgum	Desentralisasi	PUPT	Negeri	Kelompok Mandiri	Perguruan Tinggi
394	0020096001	001007	Universitas Padjadjaran	SINTA DEWI	PRIVASI ATAS DATA PRIBADI : PERLINDUNGAN HUKUM DAN MODEL PENGATURAN DI INDONESIA	Desentralisasi	PUPT	Negeri	Kelompok Mandiri	Perguruan Tinggi
395	0007056605	001007	Universitas Padjadjaran	WARID ALI QOSIM	Induksi Mutasi dengan Mutagen EMS dan Sinar Gamma untuk Meningkatkan Keragaman Genetik dan Mempercepat Pertumbuhan Tanaman Manggis In Vitro	Desentralisasi	PUPT	Negeri	Kelompok Mandiri	Perguruan Tinggi
396	0004107504	001007	Universitas Padjadjaran	DINI FITRIANI	Prediksi fenomena bencana longsor berdasarkan pada sifat kemagnetan batuan dan konduktivitas listrik	Desentralisasi	PUPT	Negeri	Kelompok Mandiri	Perguruan Tinggi
397	0019045602	001007	Universitas Padjadjaran	SUKONO	GLOBAL OPTIMISASI UNTUK PORTOFOLIO INVESTASI MEAN-VaR DI BAWAH ASET LIABILITAS (Pendekatan Pemodelan dan Soft Computing)	Desentralisasi	PUPT	Negeri	Kelompok Mandiri	Perguruan Tinggi
398	0001127505	001007	Universitas Padjadjaran	YUDI NURUL IHSAN	Karakteristik Penyakit Bakteri pada Ikan Mas Secara Molekuler Menggunakan Fluorescence In Situ Hybridization dan Pengendaliannya di Waduk Cirata	Desentralisasi	PUPT	Negeri	Kelompok Mandiri	Perguruan Tinggi
399	0011048202	001007	Universitas Padjadjaran	ANNISA APRILIA	Pembuatan Model Prototipe Lampu SSL Planar Menggunakan Phosphor Organik dan Pengukuran Kinerjanya	Desentralisasi	PUPT	Negeri	Kelompok Mandiri	Perguruan Tinggi

NO	NIDN	KODE PT	NAMA PERGURUAN TINGGI	NAMA PENELITI	JUDUL	PROGRAM HIBAH	NAMA SKIM	KATEGORI PT	KLASTER PENELITIAN	PELAKSANAAN EVALUASI KELAYAKAN
400	0003046705	001007	Universitas Padjadjaran	ASEP SHOLAHUDDIN	Pengembangan Sistem Informatika Robotika Untuk Meningkatkan Kualitas Hidup Orang dengan Keterbatasan	Desentralisasi	PUPT	Negeri	Kelompok Mandiri	Perguruan Tinggi
401	0013016011	001007	Universitas Padjadjaran	AN AN CHANDRAWULAN	Penerapan Prinsip-prinsip UNIDROIT tentang Kontrak Komersial Internasional (UNIDROT Princiole of Internasional Commercial Contract 2010) dan Konvensi Internasional tentang Jual Beli Barang Internasional (CISG Convection 1980) terhadap	Desentralisasi	PUPT	Negeri	Kelompok Mandiri	Perguruan Tinggi
402	0005036307	001007	Universitas Padjadjaran	SOLIHUDIN	Sintesis dan Karakterisasi Karbon Konduktif dari Sekam Padi dan Aplikasinya sebagai Bahan Elektroda Baterai Lithium-Ion	Desentralisasi	PUPT	Negeri	Kelompok Mandiri	Perguruan Tinggi
403	0022125903	001007	Universitas Padjadjaran	YOSINI DELIANA	Implikasi Label Asal Daerah (Origin Labeling) untuk Pemasaran Mangga Gedong Gincu	Desentralisasi	PUPT	Negeri	Kelompok Mandiri	Perguruan Tinggi
404	0015056201	001007	Universitas Padjadjaran	SRI SULASTRI	MODEL PENCEGAHAN DAN PENANGANAN KATARAK BERBASIS KOMUNITAS UNTUK MENURUNKAN PREVALENSI KATARAK DI WILAYAH JAWA BARAT SELATAN	Desentralisasi	PUPT	Negeri	Kelompok Mandiri	Perguruan Tinggi
405	0031076009	001007	Universitas Padjadjaran	JOELIATY	HUMAN CAPITAL QUALIFICATION TO DEVELOP WORK OPPORTUNITY FOR LOCAL PEOPLE AT GEOTHERMAL PROJECT CIBUNI WEST JAVA" (KUALIFIKASI HUMAN CAPITAL DALAM RANGKA MENGEMBANGKAN KESEMPATAN	Desentralisasi	PUPT	Negeri	Kelompok Mandiri	Perguruan Tinggi
406	0026116001	001007	Universitas Padjadjaran	DIAN WARDIANA SUCURO	Pemeriksaan Potensi Radio Komunitas untuk Pemerataan Informasi Pendidikan	Desentralisasi	PUPT	Negeri	Kelompok Mandiri	Perguruan Tinggi
407	0015066805	001007	Universitas Padjadjaran	IMAN HERNAMAN	AKSELERASI NUTRISI LIMBAH BIOETANOL YANG DIFERMENTASI OLEH KONSORSIUM Trichoderma viride dan Saccharomyces cerevisiae MELALUI PENAMBAHAN NITROGEN DAN SULFUR UNTUK MENUJANG KETERSEDIAAN	Desentralisasi	PUPT	Negeri	Kelompok Mandiri	Perguruan Tinggi
408	0004086803	001007	Universitas Padjadjaran	SONI AKHMAD NULHAQIM	Peranan Perguruan Tinggi dalam Meningkatkan Kualitas Pendidikan di Indonesia untuk Menghadapi ASEAN Community 2015 Studi Kasus: UI, Unpad, ITB.	Desentralisasi	PUPT	Negeri	Kelompok Mandiri	Perguruan Tinggi
409	0008026102	001007	Universitas Padjadjaran	NYULISTIOWATI SURYANTI	Perlindungan Hukum Terhadap Orang Terkenal dari Pengguna Namanya sebagai Nama Domain (cybersquatting) berdasarkan undang-undang no 11 tahun 2008 tentang informasi dan transaksi elektronik dan undang-undang no 15 tahun 2001 tentang merek di Indonesia serta perbandingannya	Desentralisasi	PUPT	Negeri	Kelompok Mandiri	Perguruan Tinggi

NO	NIDN	KODE PT	NAMA PERGURUAN TINGGI	NAMA PENELITI	JUDUL	PROGRAM HIBAH	NAMA SKIM	KATEGORI PT	KLASTER PENELITIAN	PELAKSANAAN EVALUASI KELAYAKAN
410	0016025301	001007	Universitas Padjadjaran	ZULIA HASRATININGSIH	Studi Pembuatan Prototipe Bahan Restorasi Mahkota Estetik Indirek Hasil Sintesis ZrO ₂ -Al ₂ O ₃ -SiO ₂ dengan Teknik Sol-Gel sebagai Pengisi Unfilled Resin	Desentralisasi	PUPT	Negeri	Kelompok Mandiri	Perguruan Tinggi
411	0003056601	001007	Universitas Padjadjaran	TRI MAYANTI	Senyawa-senyawa Antikanker dari Daun Lansium domesticum dan Dysoxylum parasiticum	Desentralisasi	PUPT	Negeri	Kelompok Mandiri	Perguruan Tinggi
412	0013077306	001007	Universitas Padjadjaran	SANTI ROSNIAWATI	Rekayasa Media Tanam untuk Meningkatkan Viabilitas dan Daya Adaptasi Bibit Teh (Camellia sinensis L.) O.Kuntze di Dataran Rendah	Desentralisasi	PUPT	Negeri	Kelompok Mandiri	Perguruan Tinggi
413	0013077103	001007	Universitas Padjadjaran	IMAN PERMANA MAKSUM	Pengembangan Produksi Trombin Rekombinan Sebagai Komponen Lem Fibrin Pengganti Jahitan Pada Bedah Mata	Kompetitif Nasional	PUSNAS	Negeri	Kelompok Mandiri	Ditlitabmas
414	0019044801	001007	Universitas Padjadjaran	HUSEIN HERNADI BAKTI	PENGEMBANGAN SKALA PRODUKSI SERTA UJI PRE-KLINIS DAN UJI KLINIS TARGETED CONTRAST AGENT GADOLINIUM-DIETILENTRIAMINPENTAASETAT-FOLAT (Gd-DTPA-FOLAT) UNTUK DIAGNOSIS PENYAKIT KANKER	Kompetitif Nasional	PUSNAS	Negeri	Kelompok Mandiri	Ditlitabmas
415	0001067202	001007	Universitas Padjadjaran	I MADE JONI	Rancang Bangun Reaktor Pemroses Partikel Halus dan Suspensi Three Band Phosphor Skala Industri	Kompetitif Nasional	PUSNAS	Negeri	Kelompok Mandiri	Ditlitabmas
416	0021075001	001007	Universitas Padjadjaran	RISTANIAH ROSE EFFENDI	Peningkatan Kualitas Citra CT-Scan Melalui Penggunaan Senyawa PengkontrasTerarah (Targeted Contrast Agent) Nanopartikel Emas-Dendrimer Terkonyugasi Nimotuzumab untuk Diagnosis Penyakit Kanker Paru serta	Kompetitif Nasional	PUSNAS	Negeri	Kelompok Mandiri	Ditlitabmas
417	0005057501	001007	Universitas Padjadjaran	RISDIANA	STUDY OF Fe-INDUCED MAGNETIC STATE IN ELECTRON-DOPED HIGH-Tc SUPERCONDUCTING CUPRATES Eu _{2-x} Ce _x Cu _{1-y} FeyO ₄	Kompetitif Nasional	KLN	Negeri	Kelompok Mandiri	Ditlitabmas
418	0022126309	001007	Universitas Padjadjaran	RINA DEVNITA	Assesments of Soil Health and Crop Production Accompanying the Remediation of Volcanic Ash Soils	Kompetitif Nasional	KLN	Negeri	Kelompok Mandiri	Ditlitabmas
419	0008026501	001007	Universitas Padjadjaran	FITRILAWATI	Photoreduction Studies of Graphene Oxide for Structured Transparent Electrodes	Kompetitif Nasional	KLN	Negeri	Kelompok Mandiri	Ditlitabmas
420	0027017101	001007	Universitas Padjadjaran	SRI SUSILAWATI	A cohort study of the impact of school health program innovation on dental caries, odontogenic infection and quality of life	Kompetitif Nasional	KLN	Negeri	Kelompok Mandiri	Ditlitabmas

NO	NIDN	KODE PT	NAMA PERGURUAN TINGGI	NAMA PENELITI	JUDUL	PROGRAM HIBAH	NAMA SKIM	KATEGORI PT	KLASTER PENELITIAN	PELAKSANAAN EVALUASI KELAYAKAN
421	0008087106	001007	Universitas Padjadjaran	YUDI ROSANDI	ATOMISTIC STUDY OF MATERIAL DYNAMICS INDUCED BY LASER AND ION IRRADIATION	Kompetitif Nasional	KLN	Negeri	Kelompok Mandiri	Ditlitabmas
422	0019028104	001007	Universitas Padjadjaran	RONNY	Alteration of thyroid hormone signaling by different intensity training in rat skeletal muscle	Kompetitif Nasional	KLN	Negeri	Kelompok Mandiri	Ditlitabmas
423	0022096209	001007	Universitas Padjadjaran	TRI HANGGONO ACHMAD	FINDING A BETTER TREATMENT REGIMEN FOR TUBERCULOSIS MENINGITIS THROUGH A BETTER UNDERSTANDING OF ITS PATHOGENESIS: A RANDOMIZED CLINICAL TRIAL	Kompetitif Nasional	KLN	Negeri	Kelompok Mandiri	Ditlitabmas
424	0029107002	001007	Universitas Padjadjaran	AYI BAHTIAR	Development of High Power Conversion Efficiency of Hybrid Polymer Poly(3-Hexylthiophene):Zinc Oxide Nanoparticles Solar Cells	Kompetitif Nasional	KLN	Negeri	Kelompok Mandiri	Ditlitabmas
425	0022056301	001007	Universitas Padjadjaran	MEDDY RACHMADI	Adaptabilitas dan Seleksi Galur-galur Harapan Kedelai pada Pertanaman Tumpangsari dengan Jagung	Kompetitif Nasional	STRANAS	Negeri	Kelompok Mandiri	Ditlitabmas
426	0013125002	001007	Universitas Padjadjaran	RESMI MUSTARICHIE	Pembuatan Tablet Adjuvant Obat Anti Inflamasi Pada Kanker Payudara Dari Herbal Cranberri	Kompetitif Nasional	STRANAS	Negeri	Kelompok Mandiri	Ditlitabmas
427	0005056216	001007	Universitas Padjadjaran	MIEKE ROCHIMI SETIAWATI	Peningkatan Efisiensi Pemupukan dan Produktivitas Padi Sawah melalui Aplikasi Azolla pinnata dan Pupuk Hayati	Kompetitif Nasional	STRANAS	Negeri	Kelompok Mandiri	Ditlitabmas
428	0009124905	001007	Universitas Padjadjaran	TATI NURMALA	Adaptasi Enam Genotip Hanjeli Terseleksi pada Karakter Hasil Dan Kualitas Tepung di Tiga Sentra Produksi Jawa Barat Untuk Mendukung Diversifikasi Pangan	Kompetitif Nasional	STRANAS	Negeri	Kelompok Mandiri	Ditlitabmas
429	0010086802	001007	Universitas Padjadjaran	MIRANDA RISANG AYU	Strategi Pengembangan Wilayah Suaka Sumber Daya Budaya Tak Benda di Indonesia	Kompetitif Nasional	STRANAS	Negeri	Kelompok Mandiri	Ditlitabmas
430	0010107208	001007	Universitas Padjadjaran	NONO CARSONO	Upaya Percepatan Pembentukan Galur Padi Melalui Kultur Microspore dan Piramidisasi Gen untuk Karakter Tahan Wereng Coklat dan Kualitas Beras Tinggi Melalui Marka Molekuler	Kompetitif Nasional	STRANAS	Negeri	Kelompok Mandiri	Ditlitabmas
431	0009036402	001007	Universitas Padjadjaran	RUMINTA	ANALISIS BAHAYA DAN RISIKO PENURUNAN PRODUKSI TANAMAN PADI AKIBAT PERUBAHAN IKLIM SERTA PILIHAN ADAPTASI STRATEGISNYA DI WILAYAH SENTRA PRODUKSI PADI JAWA BARAT	Kompetitif Nasional	STRANAS	Negeri	Kelompok Mandiri	Ditlitabmas

NO	NIDN	KODE PT	NAMA PERGURUAN TINGGI	NAMA PENELITI	JUDUL	PROGRAM HIBAH	NAMA SKIM	KATEGORI PT	KLASTER PENELITIAN	PELAKSANAAN EVALUASI KELAYAKAN
432	0030077305	001007	Universitas Padjadjaran	SAHRUL HIDAYAT	Pembuatan Prototipe Sistem Penyimpan Energi Listrik Berbasis Baterai Lithium-Ion dengan Bahan Dasar Komposit C-LiFePO4	Kompetitif Nasional	STRANAS	Negeri	Kelompok Mandiri	Ditlitabmas
433	0014106107	001007	Universitas Padjadjaran	REGINAWANTI	Peningkatan Produktivitas, Serapan Unsur Hara dan Kualitas Kadelai Melalui Pemberian Eksopolisakarida Azotobacter	Kompetitif Nasional	STRANAS	Negeri	Kelompok Mandiri	Ditlitabmas
434	0019086901	001007	Universitas Padjadjaran	RIJA SUDIRJA	Formulasi dan Produk Pupuk untuk Lahan Sawah Terpapar Limbah Industri Tekstil	Kompetitif Nasional	STRANAS	Negeri	Kelompok Mandiri	Ditlitabmas
435	0008085808	001007	Universitas Padjadjaran	TUALAR SIMARMATA	Pemanfaatan Biofosfat dan Biochar-Kompos Jerami untuk Pemulihan Kesehatan Lahan, Peningkatan Efisiensi Pemupukan dan Produktivitas Padi Sawah Berbasis Teknologi Hemat Air (IPAT-BO)	Kompetitif Nasional	STRANAS	Negeri	Kelompok Mandiri	Ditlitabmas
436	0020036201	001007	Universitas Padjadjaran	TATI HERLINA	Potensi Tumbuhan Dadap Ayam (Erythrina variegata) Sebagai Produk Herbal Terstandar Antimalaria	Kompetitif Nasional	HIKOM	Negeri	Kelompok Mandiri	Ditlitabmas
437	0001116602	001007	Universitas Padjadjaran	AGUNG KARUNIAWAN	Diferensiasi Fungsi Sumber Bahan Baku pada Uji Daya Hasil dan Uji Adaptasi Untuk Pelepasan Calon Varietas Unggul Ubi Jalar Genjah Berdasarkan Kemampuan Adaptasi Luas dan Spesifik Lingkungan	Kompetitif Nasional	HIKOM	Negeri	Kelompok Mandiri	Ditlitabmas
438	0010016506	001007	Universitas Padjadjaran	ASEP KUSWANDI SUPRIATNA	Model Matematika Pemanfaatan Multiple Bio-Agent pada Pertumbuhan Nyamuk Aedes aegypti dalam Rangka Pengendalian Penyebaran Penyakit Demam Berdarah	Kompetitif Nasional	HIKOM	Negeri	Kelompok Mandiri	Ditlitabmas
439	0007086703	001007	Universitas Padjadjaran	POPY RUFDAIDAH	BRANDING STRATEGY JAWA BARAT BERBASIS EKONOMI KREATIF POTENSI PUSAT PARIWISATA	Kompetitif Nasional	MP3EI	Negeri	Kelompok Mandiri	Ditlitabmas
440	0002106002	001007	Universitas Padjadjaran	TITA DAMAYANTI LESTARI	PENGEMBANGAN DOMBA PADJADJARAN BERORIENTASI PASAR	Kompetitif Nasional	MP3EI	Negeri	Kelompok Mandiri	Ditlitabmas
441	0030037301	001007	Universitas Padjadjaran	TAOFIK RUSDIANA	PEMANFAATAN TANAMAN SELEDRI (APIUM GRAVEOLENS L.) ASAL DAERAH CIWIDEY-JAWA BARAT SEBAGAI PRODUK MINUMAN KESEHATAN BERPOTENSI MEMELIHARA FUNGSI GINJAL	Kompetitif Nasional	MP3EI	Negeri	Kelompok Mandiri	Ditlitabmas
442	0018036208	001007	Universitas Padjadjaran	RATU SAFITRI	Manufaktur Herbal Secang (Caesalpinia sappan) Sebagai Nutraceutical Iron-Chelating Agent Untuk PenderitaThalasemia	Kompetitif Nasional	MP3EI	Negeri	Kelompok Mandiri	Ditlitabmas

NO	NIDN	KODE PT	NAMA PERGURUAN TINGGI	NAMA PENELITI	JUDUL	PROGRAM HIBAH	NAMA SKIM	KATEGORI PT	KLASTER PENELITIAN	PELAKSANAAN EVALUASI KELAYAKAN
443	0013086509	001007	Universitas Padjadjaran	ASRI PENI WULANDARI	Bioteknologi Pemanfaatan Limbah Hasil Pengolahan Serat Kasar Rami (<i>Boehmeria nivea</i>) untuk Pengembangan Eko-Teknologi Industri Rami (ETIR) di Indonesia	Kompetitif Nasional	MP3EI	Negeri	Kelompok Mandiri	Dititabmas
444	0016066904	001007	Universitas Padjadjaran	ALDRIN HERWANY	Analisis Investasi Short Sea Shipping Sebagai Alternatif Solusi dalam Mengatasi Permasalahan di Jalur Pantura	Kompetitif Nasional	MP3EI	Negeri	Kelompok Mandiri	Dititabmas
445	0030067302	001008	Universitas Diponegoro	SURYONO	Rancang Bangun Sistem Ultrasonics dengan Model Wireless Sensor Network untuk Kajian Pola	Desentralisasi	PUPT	Negeri	Kelompok Mandiri	Perguruan Tinggi
446	0020047102	001008	Universitas Diponegoro	SULARDJAKA	Pengembangan Bahan Komposit Matrik Aluminium sebagai Material Kendaraan Tempur untuk Mendukung Kemandirian Industri Pertahanan Nasional	Desentralisasi	PPS	Negeri	Kelompok Mandiri	Perguruan Tinggi
447	0027086806	001008	Universitas Diponegoro	AGUS PURWANTO	Hubungan Simultan Tingkat Pengungkapan dan Kinerja Corporate Social Responsibility serta Manajemen Laba: Pengujian Teori Ekonomi dan Sosio-Politis	Desentralisasi	PF	Negeri	Kelompok Mandiri	Perguruan Tinggi
448	0001027304	001008	Universitas Diponegoro	SRI WIDODO AGUNG S	Prediksi Dinamika Mangrove di Pantai Semarang Berdasarkan Analisis Biostratigrafi dan Kronostratigrafi	Desentralisasi	PF	Negeri	Kelompok Mandiri	Perguruan Tinggi
449	0026087703	001008	Universitas Diponegoro	MUNAWAR AGUS RIYADI	PEMODELAN DEVAIS ELEKTRONIK MOSFET GERBANG GANDA BERSTRUKTUR NON-PLANAR BERUKURAN NANO DENGAN PENDEKATAN FISIS-ANALITIS	Desentralisasi	PF	Negeri	Kelompok Mandiri	Perguruan Tinggi
450	0006076305	001008	Universitas Diponegoro	TARNO	Pemodelan Volatilitas Untuk Penghitungan Value at Risk (VaR) Saham LQ-45 Menggunakan Adaptive Neuro Fuzzy Inference System (ANFIS)	Desentralisasi	PF	Negeri	Kelompok Mandiri	Perguruan Tinggi
451	0012046205	001008	Universitas Diponegoro	NAILI FARIDA	MODEL IMPLEMENTASI RELATIONSHIP MARKETING DALAM BENTUK KEMITRAAN DENGAN PENYALUR DALAM PENINGKATAN POTENSI EKONOMI LOKAL(STUDI PADA UKM BATIK SEMARANG DI KOTA SEMARANG)	Desentralisasi	PF	Negeri	Kelompok Mandiri	Perguruan Tinggi
452	0020057004	001008	Universitas Diponegoro	RUSNALDY	Kajian aspek metalurgi ketahanan baja terhadap penetrasi proyektil sebagai bagian pengembangan baja sebagai material tahan peluru untuk meningkatkan kemandirian bangsa akan alat utama sistem senjata	Desentralisasi	PF	Negeri	Kelompok Mandiri	Perguruan Tinggi
453	0022106109	001008	Universitas Diponegoro	INDRO SUMANTRI	Upaya Produksi Bahan Bakar Non Migas dengan Proses Biologis Dua Tahap Limbah Cair Industri Jamu dan Farmasi	Desentralisasi	PF	Negeri	Kelompok Mandiri	Perguruan Tinggi

NO	NIDN	KODE PT	NAMA PERGURUAN TINGGI	NAMA PENELITI	JUDUL	PROGRAM HIBAH	NAMA SKIM	KATEGORI PT	KLASTER PENELITIAN	PELAKSANAAN EVALUASI KELAYAKAN
454	0013075302	001008	Universitas Diponegoro	NYOMAN SUTHAMA	PENELUSURAN KETAHANAN TUBUH AYAM KEDU SAMPAI PERIODE PULLET	Desentralisasi	PF	Negeri	Kelompok Mandiri	Perguruan Tinggi
455	0017127302	001008	Universitas Diponegoro	DEDDY CHRISMIANTO	Pengembangan Desain Parametrik Hullform Kapal Selam untuk Optimisasi Performa Kapal Selam dalam rangka Meningkatkan Kualitas Alutsista Laut di Wilayah Perairan Indonesia	Desentralisasi	PF	Negeri	Kelompok Mandiri	Perguruan Tinggi
456	0022097303	001008	Universitas Diponegoro	SUNARNO	Aplikasi Bahan Antiaging dari Ekstrak Ikan Gabus (Channa Striata) Untuk Memperbaiki Fungsi Hipokampus Otak: Studi Kasus Pada Hewan Model Penuaan dengan Deplesi Antioksidan Glutation	Desentralisasi	PF	Negeri	Kelompok Mandiri	Perguruan Tinggi
457	0010036103	001008	Universitas Diponegoro	SUMARIYAH	Pemodelan Aliran Elektrohdrodinamika Lucutan Korona Penghasil Angin Ion Untuk Sistem Pengering Di Industri	Desentralisasi	PF	Negeri	Kelompok Mandiri	Perguruan Tinggi
458	0011087807	001008	Universitas Diponegoro	DARWANTO	Kaji Terap Model Kelembagaan dan Klaster UMKM Bagi Peningkatan Daya Saing UMKM Indonesia	Desentralisasi	PHB	Negeri	Kelompok Mandiri	Perguruan Tinggi
459	0022075906	001008	Universitas Diponegoro	BERKAH FAJAR TAMTOMO KIONO	PEMBUATAN PROTOTIPE MESIN RECOVERY DAN RECYCLE PORTABLE (JINJING) SEBAGAI PERALATAN PERBAIKAN PADA MESIN PENDINGIN DENGAN REFRIGERAN R22	Desentralisasi	PHB	Negeri	Kelompok Mandiri	Perguruan Tinggi
460	0029125505	001008	Universitas Diponegoro	NANIK HERU SUPRAPTI	PENYEDIAAN SEAFOOD BIVALVIA BEBAS LOGAM BERAT (Pb,Cd dan Cr) DALAM Mendukung INDUSTRI WISATA KULINER BAHARI DI SEMARANG	Desentralisasi	PHB	Negeri	Kelompok Mandiri	Perguruan Tinggi
461	0019125602	001008	Universitas Diponegoro	TITIEK SULIYATI	Model penataan Drainase Kota Berbasis budaya dalam Upaya Penanggulangan Banjir di Kota Semarang	Desentralisasi	PHB	Negeri	Kelompok Mandiri	Perguruan Tinggi
462	0004107603	001008	Universitas Diponegoro	DWI WULANDARI	Refleksi Pengajaran Bahasa Inggris MKDU di Universitas Diponegoro dan Upaya Pembedahannya	Desentralisasi	PHB	Negeri	Kelompok Mandiri	Perguruan Tinggi
463	0008057402	001008	Universitas Diponegoro	NGURAH AYU KETUT UMIATI	RANCANG BANGUN SENSOR GAS AMONIAK BERBASIS POLIANILIN NANOFIBER	Desentralisasi	PHB	Negeri	Kelompok Mandiri	Perguruan Tinggi
464	0006067205	001008	Universitas Diponegoro	DARJAT	Pemodelan Sistem Pemilu Elektronik (Pemilihan Presiden, Legislatif dan Pilkada) dengan Memanfaatkan Teknologi RFID	Desentralisasi	PHB	Negeri	Kelompok Mandiri	Perguruan Tinggi

NO	NIDN	KODE PT	NAMA PERGURUAN TINGGI	NAMA PENELITI	JUDUL	PROGRAM HIBAH	NAMA SKIM	KATEGORI PT	KLASTER PENELITIAN	PELAKSANAAN EVALUASI KELAYAKAN
465	0029016305	001008	Universitas Diponegoro	ABDUL HARIS	Sintesis Elektroda Nanopartikel TiO ₂ Termodifikasi Doping Sulfur dan Tembaga Serta Aplikasinya Pada Pengolahan Limbah Organik dan Logam Berat Secara Simultan Menggunakan Energi Matahari	Desentralisasi	PHB	Negeri	Kelompok Mandiri	Perguruan Tinggi
466	0013096508	001008	Universitas Diponegoro	SUPARTI	Pemilihan Model Terbaik untuk Analisis Data Inflasi di Indonesia	Desentralisasi	PHB	Negeri	Kelompok Mandiri	Perguruan Tinggi
467	0008046903	001008	Universitas Diponegoro	ENY FUSKHAH	PEMANFAATAN AIR LAUT SEBAGAI SUMBER HARA DAN MULSA ECENG GONDOK PADA TANAMAN KEDELAI YANG DIINOKULASI DENGAN BAKTERI RHIZOBIUM	Desentralisasi	PHB	Negeri	Kelompok Mandiri	Perguruan Tinggi
468	0013098101	001008	Universitas Diponegoro	ARY ARVIANTO	RANCANG BANGUN PERANGKAT LUNAK BERBASIS MODEL VEHICLE ROUTING PROBLEME UNTUK MENCAPAI OPTIMALISASI RUTE TERPENDEK DAN JUMLAH ARMADA	Desentralisasi	PHB	Negeri	Kelompok Mandiri	Perguruan Tinggi
469	0017065201	001008	Universitas Diponegoro	DWI RETNO LUKIWATI	Inovasi Teknologi Pukan dan Pakan di Klaster Pertanian Terpadu - Kabupaten Sragen Provinsi Jawa Tengah	Desentralisasi	PHB	Negeri	Kelompok Mandiri	Perguruan Tinggi
470	0008105503	001008	Universitas Diponegoro	DWI HANDAYANI	Pengembangan Teknik Ekstraksi Hidrotropik Gelombang Mikro Minyak Jahe (Ginger Oil) Sebagai Alternatif Peningkatan Kandungan Zingiberene	Desentralisasi	PHB	Negeri	Kelompok Mandiri	Perguruan Tinggi
471	0023046204	001008	Universitas Diponegoro	DWI BASUKI WIBOWO	Pengembangan Desain dan Manufaktur Mainan Mekanikal Edukatif Guna Mendukung Industri Kreatif dan Pengentasan Kemiskinan	Desentralisasi	PHB	Negeri	Kelompok Mandiri	Perguruan Tinggi
472	0002057811	001008	Universitas Diponegoro	SUKMAWATI NUR ENDAH	PEMBUATAN SISTEM TERINTEGRASI UNTUK DETEKSI PELANGGARAN PROGRAM SIARAN	Desentralisasi	PHB	Negeri	Kelompok Mandiri	Perguruan Tinggi
473	0029046902	001008	Universitas Diponegoro	HERY SULIANTORO	Penyusunan Model Empiris dari Faktor-faktor Kritis yang Mempengaruhi Efektivitas Penerapan Kebijakan Produk bersNI dalam Pengadaan Barang dan Jasa Pemerintah	Desentralisasi	PHB	Negeri	Kelompok Mandiri	Perguruan Tinggi
474	0022126707	001008	Universitas Diponegoro	ARIF PUJIYONO	Reformulasi Permodalan Syariah pada Sektor Pertanian untuk Mengentaskan Kemiskinan Pedesaan di Jawa Tengah	Desentralisasi	PHB	Negeri	Kelompok Mandiri	Perguruan Tinggi
475	0011077302	001008	Universitas Diponegoro	DI ASIH IM	Pengukuran Risiko Kredit pada Obligasi dengan Kupon dan Pembuatan Sistem Aplikasi Komputasinya	Desentralisasi	PHB	Negeri	Kelompok Mandiri	Perguruan Tinggi
476	0021057010	001008	Universitas Diponegoro	BUDI SETIYONO	Perancangan Quadrotor Sebagai Alat Pemantau Bencana	Desentralisasi	PHB	Negeri	Kelompok Mandiri	Perguruan Tinggi

NO	NIDN	KODE PT	NAMA PERGURUAN TINGGI	NAMA PENELITI	JUDUL	PROGRAM HIBAH	NAMA SKIM	KATEGORI PT	KLASTER PENELITIAN	PELAKSANAAN EVALUASI KELAYAKAN
477	0022017502	001008	Universitas Diponegoro	AHMAD FAUZAN ZAKKI	Rancang Bangun Modular Floating Paving Pontoon (Trotoar Terapung) Sebagai Alat Apung Multi Guna untuk Menunjang Sistem Evakuasi Bencana Banjir	Desentralisasi	PHB	Negeri	Kelompok Mandiri	Perguruan Tinggi
478	0017045102	001008	Universitas Diponegoro	ASRIYANTO	Pengembangan Alat Tangkap Fyke Net Untuk Efektivitas dan Efisiensi Penangkapan Sumberdaya Ikan Pantai	Desentralisasi	PHB	Negeri	Kelompok Mandiri	Perguruan Tinggi
479	0006105407	001008	Universitas Diponegoro	SUMARSONO	PEMBERDAYAAN USAHATANI KONSERVASI SUB DAS KALIGARANG HULU UNTUK MENGATASI BANJIR DAN MENINGKATKAN DERAJAT KESEHATAN MASYARAKAT DI KOTA SEMARANG	Desentralisasi	PHB	Negeri	Kelompok Mandiri	Perguruan Tinggi
480	0003017402	001008	Universitas Diponegoro	HENI RIZQIATI	Teknologi Pengolahan Susu Kerbau Pampangan menjadi Keju Mozzarella Probiotik untuk Menunjang Program Diversifikasi Pangan	Desentralisasi	PHB	Negeri	Kelompok Mandiri	Perguruan Tinggi
481	0025026307	001008	Universitas Diponegoro	BAGINDA ISKANDAR MUDA T	PRODUKSI RANSUM KOMPLIT MURAH BERKUALITAS MENGGUNAKAN TONGKOL JAGUNG AMOFER DAN SUPLEMENTASI PROTEIN BY PASS UNTUK PENGEMUKAN SAPI POTONG	Desentralisasi	PHB	Negeri	Kelompok Mandiri	Perguruan Tinggi
482	0015117103	001008	Universitas Diponegoro	HARLINA NURTIJAHJANTI	Group Positive Psychotherapy Sebagai Solusi Alternatif untuk Meningkatkan Optimisme Pada Calon Tenaga Kerja (CTKI) Wanita	Desentralisasi	PHB	Negeri	Kelompok Mandiri	Perguruan Tinggi
483	0002125906	001008	Universitas Diponegoro	TURRINI YUDIARTI	Upaya Peningkatan Produktivitas Ayam Lokal dengan Pemanfaatan Pakan Lokal dan Aditif Probiotik Fungi Filamentus	Desentralisasi	PHB	Negeri	Kelompok Mandiri	Perguruan Tinggi
484	0014027402	001008	Universitas Diponegoro	PARLINDUNGAN MANIK	Perancangan Desain Sistem Palka Ikan Hidup pada Kapal Layar Motor Katamaran Guna Meningkatkan Mutu Hasil Tangkapan Ikan	Desentralisasi	PHB	Negeri	Kelompok Mandiri	Perguruan Tinggi
485	0012066904	001008	Universitas Diponegoro	WAHYUDI	Rancang Bangun Sensor Multigain IMU (Inertial Measurement Units) untuk Monitoring Kendaraan Darat dan Perilaku Sopir	Desentralisasi	PHB	Negeri	Kelompok Mandiri	Perguruan Tinggi
486	0016056203	001008	Universitas Diponegoro	PARANG SABDONO	Aplikasi Batako Tanpa Plester dan Tanpa Perekat untuk Rumah Tahan Gempa	Desentralisasi	PHB	Negeri	Kelompok Mandiri	Perguruan Tinggi
487	0022126303	001008	Universitas Diponegoro	HADI WAHYONO	MODEL REKAYASA SOSIAL BERBASIS WISATA BUDAYA MENUJU KAWASAN PERKOTAAN BARU YANG BERKELANJUTAN (Studi Kasus: Pengembangan Masyarakat Desa Wisata Kandri Sebagai Implikasi Pembangunan Waduk Jatibarang	Desentralisasi	PHB	Negeri	Kelompok Mandiri	Perguruan Tinggi

NO	NIDN	KODE PT	NAMA PERGURUAN TINGGI	NAMA PENELITI	JUDUL	PROGRAM HIBAH	NAMA SKIM	KATEGORI PT	KLASTER PENELITIAN	PELAKSANAAN EVALUASI KELAYAKAN
488	0021046207	001008	Universitas Diponegoro	IRENG SIGIT ATMANTO	Pengembangan Pembuatan Diesel Cylinder Liner (DCL) Produksi Lokal dengan Metode Centrifugal Casting dalam Upaya Peningkatan Kemandirian Bangsa Terhadap Produk Impor (Kerjasama dengan Bengkel Mesin dan Karoseri "Enggal	Desentralisasi	PHB	Negeri	Kelompok Mandiri	Perguruan Tinggi
489	0015097602	001008	Universitas Diponegoro	SRI UTAMI HANDAYANI	Pengembangan Teknik Mixed-Adsorption Drying Untuk Produksi Teh Hijau Berkatekin Tinggi Sebagai Functional Food Dan Ready To Drink	Desentralisasi	PHB	Negeri	Kelompok Mandiri	Perguruan Tinggi
490	0019117006	001008	Universitas Diponegoro	ALAMSYAH	MODEL WISATA INDUSTRI TENUN TROSO MELALUI PENATAAN DISPLAY PROSES DAN HASIL PRODUKSI	Desentralisasi	PHB	Negeri	Kelompok Mandiri	Perguruan Tinggi
491	0008027003	001008	Universitas Diponegoro	HERMIN PANCASAKTI K	Paket Teknologi Aplikasi Pakan Alami Kaya Karotenoid dari Mikroalga Hasil Fusi Protoplas Dunaliella dan Chlorella untuk meningkatkan Ketahanan Penyakit pada Larva Udang Windu (Penaeus	Desentralisasi	PHB	Negeri	Kelompok Mandiri	Perguruan Tinggi
492	0015035503	001008	Universitas Diponegoro	AGUSTINUS SUPRIYONO	Rekonstruksi Benteng VOC di Bukit Donorojo Jepara	Desentralisasi	PHB	Negeri	Kelompok Mandiri	Perguruan Tinggi
493	0002077002	001008	Universitas Diponegoro	MUHAMMAD CHOLID DJUNAI	Produksi Adsorben Selektif Glukosa Untuk Menyediakan Gula bagi Penderita DM (Diabetes Mellitus) dengan metode Molecularly Imprinted Polymer (MIP) menggunakan Turunan Senyawa Alam Eugenol sebagai Monomer	Desentralisasi	PHB	Negeri	Kelompok Mandiri	Perguruan Tinggi
494	0020028002	001008	Universitas Diponegoro	FAHMI ARIFAN	Produksi Asam Lemak Dari Biji Kepuh Genderuwo (Sterculia foetida linn) Dengan Menggunakan Bioreaktor Gelombang Mikro	Desentralisasi	PEKERTI	Negeri	Kelompok Mandiri	Perguruan Tinggi
495	0010087105	001008	Universitas Diponegoro	UDI HARMOKO	Studi Reservoir, Pemodelan dan Pengembangan Mini PLTP Kapasitas 100 kW Back Pressure Binary Cycle di Area Prospek Panas Bumi Kalianget, Kab. Semarang, Jawa Tengah	Kompetitif Nasional	PUSNAS	Negeri	Kelompok Mandiri	Ditlitabmas
496	0023117006	001008	Universitas Diponegoro	IMAM BUCHORI	Developing an Assessment System for Sustainable Metropolitan Development: The Case of Semarang Metropolitan	Kompetitif Nasional	KLN	Negeri	Kelompok Mandiri	Ditlitabmas
497	0001067404	001008	Universitas Diponegoro	AHMAD NI MATULLAH AL-BAARRI	ENHANCED METHOD FOR AMPLIFYING ANTIMICROBIAL ACTIVITY OF LACTOPEROXIDASE SYSTEM IN MILK AND DERIVED PRODUCTS BY CARROT EXTRACT AND BETA CAROTENE	Kompetitif Nasional	KLN	Negeri	Kelompok Mandiri	Ditlitabmas
498	0031077502	001008	Universitas Diponegoro	HENDRI WIDIYANDARI	Development of visible light-photocatalyst nanomaterial for organic pollutant degradation	Kompetitif Nasional	KLN	Negeri	Kelompok Mandiri	Ditlitabmas

NO	NIDN	KODE PT	NAMA PERGURUAN TINGGI	NAMA PENELITI	JUDUL	PROGRAM HIBAH	NAMA SKIM	KATEGORI PT	KLASTER PENELITIAN	PELAKSANAAN EVALUASI KELAYAKAN
499	0025087306	001008	Universitas Diponegoro	AGUS SETYAWAN	Land subsidence monitoring associate with variations in local land water distributions using gravity method at Bandung	Kompetitif Nasional	KLN	Negeri	Kelompok Mandiri	Ditlitabmas
500	0004116805	001008	Universitas Diponegoro	KHAIRUL ANAM	Pengembangan Sediaan Fitofarmaka Antimikosis Dari Ketapang Kencana (Terminalia muelleri Benth.)	Kompetitif Nasional	STRANAS	Negeri	Kelompok Mandiri	Ditlitabmas
501	0003017303	001008	Universitas Diponegoro	EKO HIDAYANTO	PEMBUATAN ALAT PENGUKUR KANDUNGAN GULA DARAH SECARA NON-INVASIVE UNTUK DETEKSI DINI PENYAKIT DIABETES MELLITUS (DM)	Kompetitif Nasional	STRANAS	Negeri	Kelompok Mandiri	Ditlitabmas
502	0024077103	001008	Universitas Diponegoro	ASNAWI	Pengembangan Model Kolaborasi Program Skala Kota dengan Skala Lingkungan untuk Mendukung Keberhasilan Program Penataan Lingkungan Permukiman Berbasis Komunitas (PLP-BK)	Kompetitif Nasional	STRANAS	Negeri	Kelompok Mandiri	Ditlitabmas
503	0011036701	001008	Universitas Diponegoro	HARYONO RINARDI	MODEL REVITALISASI LUMBUNG DESA SEBAGAI PENGGERAK EKONOMI MASYARAKAT PEDESAAN	Kompetitif Nasional	STRANAS	Negeri	Kelompok Mandiri	Ditlitabmas
504	0016055903	001008	Universitas Diponegoro	ENDANG SUSILOWATI	Model Penanaman Nilai-Nilai Nasionalisme Pada Masyarakat Pulau Terluar (Studi Kasus Kabupaten Natuna)	Kompetitif Nasional	STRANAS	Negeri	Kelompok Mandiri	Ditlitabmas
505	0017017502	001008	Universitas Diponegoro	NITA ARYANTI	Teknologi Nanofiltrasi untuk Pengolahan Air Terproduksi pada Eksplorasi Minyak Bumi sebagai Usaha Peningkatan Produksi Minyak Bumi	Kompetitif Nasional	STRANAS	Negeri	Kelompok Mandiri	Ditlitabmas
506	0015027503	001008	Universitas Diponegoro	HERI SUTANTO	PENGEMBANGAN DAN PENINGKATAN EFEKTIFITAS TEKNOLOGI PENGOLAH AIR LIMBAH ORGANIK DAN NON-ORGANIK MENGGUNAKAN SEMIKONDUKTOR FOTO KATALIS LAPISAN TIPIS HETEROGEN TiO ₂ /ZnO:Ag	Kompetitif Nasional	HIKOM	Negeri	Kelompok Mandiri	Ditlitabmas
507	0029046405	001008	Universitas Diponegoro	TRI RETNANINGSIH S	APLIKASI DIATOM UNTUK REKONSTRUKSI DAMPAK PERUBAHAN IKLIM SEBAGAI LANDASAN PENGEMBANGAN TEKNIK RESTORASI DAERAH ALIRAN SUNGAI	Kompetitif Nasional	HIKOM	Negeri	Kelompok Mandiri	Ditlitabmas
508	0019085301	001008	Universitas Diponegoro	GAGOEK HARDIMAN	PEMANFAATAN SUMBER DAYA HUTAN DAN PERKEBUNAN MELALUI PRODUK ACOUSTICAL-WAFFLE PANEL BERBAHAN LIMBAH SERABUT KELAPA DAN SERBUK GERGAJI BERNILAI ESTETIS DALAM MENDUKUNG INDUSTRI LOW-COST	Kompetitif Nasional	MP3EI	Negeri	Kelompok Mandiri	Ditlitabmas
509	0014046407	001008	Universitas Diponegoro	AGUNG SUDARYONO	PENGEMBANGAN TEKNIK BUDIDAYA, DIVERSIFIKASI PRODUK, DAN PENGELOLAAN LINGKUNGAN SEKTOR PERIKANAN BUDIDAYA UNTUK MENDUKUNG KETAHAHANAN PANGAN NASIONAL	Kompetitif Nasional	MP3EI	Negeri	Kelompok Mandiri	Ditlitabmas

NO	NIDN	KODE PT	NAMA PERGURUAN TINGGI	NAMA PENELITI	JUDUL	PROGRAM HIBAH	NAMA SKIM	KATEGORI PT	KLASTER PENELITIAN	PELAKSANAAN EVALUASI KELAYAKAN
510	0021086501	001008	Universitas Diponegoro	TRI WINARNI AGUSTINI	Peningkatan Produksi Biomasa Mikroalga Dalam Open Pond dan Pemanfaatannya Sebagai Sumber Pangan Alternatif dan Fortifikasi Pangan	Kompetitif Nasional	MP3EI	Negeri	Kelompok Mandiri	Ditlitabmas
511	0011016801	001009	Universitas Sriwijaya	SUWANDI	EKSPLOITASI KOMUNITAS MIKROBA SUPRESIF UNTUK PENGENDALIAN PENYAKIT BLAS DAN PEMACUAN PERTUMBUHAN PADI PASANG SURUT	Desentralisasi	PUPT	Negeri	Kelompok Utama	Perguruan Tinggi
512	0009096003	001009	Universitas Sriwijaya	SUBRIYER NASIR	Perancangan Plant Pengolahan Air Asam Tambang dengan Metode Kombinasi Sand Filter, Ultrafiltrasi dan Reverse Osmosis	Desentralisasi	PUPT	Negeri	Kelompok Utama	Perguruan Tinggi
513	0022116203	001009	Universitas Sriwijaya	EDDY IBRAHIM	IDENTIFIKASI PROSPEK COAL SEAM SEBAGAI RESERVOAR COAL BED METHANE (CBM) BERDASARKAN SIFAT RESISITIVITAS BATUAN DI KABUPATEN MUARA ENIM PROPINSI SUMATERA SELATAN	Desentralisasi	PUPT	Negeri	Kelompok Utama	Perguruan Tinggi
514	0025087001	001009	Universitas Sriwijaya	RIYANTO	Keanekaragaman dan Kelimpahan Serangga Sekitar DAS Musi Kota Palembang Sumatera Selatan	Desentralisasi	PUPT	Negeri	Kelompok Utama	Perguruan Tinggi
515	0004105304	001009	Universitas Sriwijaya	CHAIRIL ANWAR	Dampak Perubahan Lingkungan dan Keanekaragaman Spesies Nyamuk terhadap Kejadian dan Penularan Penyakit Tular Vektor di Daerah Sumatera Selatan	Desentralisasi	PUPT	Negeri	Kelompok Utama	Perguruan Tinggi
516	0030066002	001009	Universitas Sriwijaya	DINAR DWI ANUGERAH PUTRANTO	MODEL MEDAN DIGITAL UNTUK PEMODELAN RAINFALL-RAINFALL ANALISIS SEDIMENTASI SECARA REGIONAL PADA DAS MUSI	Desentralisasi	PUPT	Negeri	Kelompok Utama	Perguruan Tinggi
517	0001086202	001009	Universitas Sriwijaya	EDWARD	Pengelolaan Air Lahan Sawah Rawa Lebak Untuk Meningkatkan Produksi Tanaman Pangan	Desentralisasi	PUPT	Negeri	Kelompok Utama	Perguruan Tinggi
518	0024036104	001009	Universitas Sriwijaya	RENIH HAYATI	PERAKITAN VARIETAS JAGUNG KOMPOSIT EFISIEN HARA BERKEBUTUHAN PUPUK KIMIA RENDAH UNTUK DAERAH PASANG SURUT DAN LAHAN KERING YANG MARGINAL	Desentralisasi	PUPT	Negeri	Kelompok Utama	Perguruan Tinggi
519	0013044702	001009	Universitas Sriwijaya	NURLINA TARMIZI	Model Kebijakan Pengurangan Pengangguran di Kota-Kota di Propinsi Sumatera Selatan	Desentralisasi	PUPT	Negeri	Kelompok Utama	Perguruan Tinggi
520	0007026105	001009	Universitas Sriwijaya	BAMBANG YUDONO	Eksplorasi Bakteri Indigen sebagai Microbial Enhance Oil Recovery (MEOR) Pada Sumur Tua (Abandon Well) di Lingkungan PT Pertamina EP Prabumulih	Desentralisasi	PUPT	Negeri	Kelompok Utama	Perguruan Tinggi

NO	NIDN	KODE PT	NAMA PERGURUAN TINGGI	NAMA PENELITI	JUDUL	PROGRAM HIBAH	NAMA SKIM	KATEGORI PT	KLASTER PENELITIAN	PELAKSANAAN EVALUASI KELAYAKAN
521	0010107102	001009	Universitas Sriwijaya	NGUDIANTORO	Rancang Bangun Aplikasi Penyuluhan Cerdas Berbasis Case-Based Reasoning; Sistem Tata Air Mikro pada Pertanian Lahan Rawa Pasang Surut	Desentralisasi	PUPT	Negeri	Kelompok Utama	Perguruan Tinggi
522	0030125603	001009	Universitas Sriwijaya	SITI MASREAH BERNAS	Pupuk Organik Dari Tumbuhan Rawa Dan Budidaya Padi Merah Organik Pada Sistem Pertanian Terapung	Desentralisasi	PUPT	Negeri	Kelompok Utama	Perguruan Tinggi
523	0004116001	001009	Universitas Sriwijaya	HASBI	Strategi Adopsi Teknologi Panen dan Pasca Panen Padi di Sentra Lahan Pasang Surut Sumatera Selatan	Desentralisasi	PUPT	Negeri	Kelompok Utama	Perguruan Tinggi
524	0025065101	001009	Universitas Sriwijaya	FACHRURROZIE SYARKOWI	Determinan sosio-entropy penentu taktik strategi kelola agribisnis wanatani berpola satuan usaha perhutanan kerakyatan	Desentralisasi	PPS	Negeri	Kelompok Utama	Perguruan Tinggi
525	0001015941	001009	Universitas Sriwijaya	SRI SUMARNI	Kesantunan Berbahasa Sebagai Implementasi Pendidikan Berbasis Karakter pada PAUD di Kota Palembang	Desentralisasi	PF	Negeri	Kelompok Utama	Perguruan Tinggi
526	0014096907	001009	Universitas Sriwijaya	YUANITA WINDUSARI	PERMODELAN POLA SEDIMENTASI DI KAWASAN PESISIR TIMUR BANYUASIN SUMATERA SELATAN DAN DETEKSI PERUBAHAN BENTANG LAHAN HUTAN MANGROVE BERDASARKAN DATA CITRA LANDSAT	Desentralisasi	PF	Negeri	Kelompok Utama	Perguruan Tinggi
527	0029096608	001009	Universitas Sriwijaya	MUHAMMAD IRSAN SALEH	Polimorfisme Gen CYP2A6 dan CYP2E1 Sebagai Biomarker Kerentanan Terjadinya Kanker Nasofaring Pada Berbagai Etnis Di Sumatera Selatan	Desentralisasi	PF	Negeri	Kelompok Utama	Perguruan Tinggi
528	0008126701	001009	Universitas Sriwijaya	SUSILAWATI	APLIKASI HORMON EKSOGEN PADA PROSES TRANSGENIK DUKU SEEDLESS VARIETAS RASUAN MELALUI KULTUR IN VITRO	Desentralisasi	PF	Negeri	Kelompok Utama	Perguruan Tinggi
529	0012087401	001009	Universitas Sriwijaya	ALDES LESBANI	KAJIAN IKATAN ION LOGAM TEBAGA DAN MANGAN PADA ADSORPSI MENGGUNAKAN KITIN-SELULOSA HASIL IMPREGNASI	Desentralisasi	PF	Negeri	Kelompok Utama	Perguruan Tinggi
530	0001116501	001009	Universitas Sriwijaya	SRI TURATMIYAH	Akibat Hukum Pembatalan Perkawinan (Fasakh) Dalam Perspektif Hukum Perlindungan Anak dan Perempuan di wilayah Hukum Pengadilan Agama di Sumatera Selatan	Desentralisasi	PF	Negeri	Kelompok Utama	Perguruan Tinggi
531	0022117205	001009	Universitas Sriwijaya	ARUM SETIAWAN	Efek Penghambatan Sediaan Buah Mundu (Garcinia dulcis (Roxb.) Kurz) Terhadap Aktivitas HMG-CoA Reduktase Tikus Putih (Rattus norvegicus L)	Desentralisasi	PF	Negeri	Kelompok Utama	Perguruan Tinggi
532	0022035002	001009	Universitas Sriwijaya	EDDY MART SALIM	KORELASI KADAR ADIPOKIN (ADIPONEKTIN DAN LEPTIN) CAIRAN SENDI DENGAN DERAJAT OSTEOARTRITIS LUTUT PADA PASIEN BERAT BADAN BERLEBIH DI RUMAH SAKIT MOHAMMAD HOESIN PALEMBANG	Desentralisasi	PF	Negeri	Kelompok Utama	Perguruan Tinggi

NO	NIDN	KODE PT	NAMA PERGURUAN TINGGI	NAMA PENELITI	JUDUL	PROGRAM HIBAH	NAMA SKIM	KATEGORI PT	KLASTER PENELITIAN	PELAKSANAAN EVALUASI KELAYAKAN
533	0021126302	001009	Universitas Sriwijaya	UMI CHOTIMAH	PENGEMBANGAN DESAIN PROGRAM PENINGKATAN PROFESIONALISME GURU SEKOLAH MENENGAH DI SUMATERA SELATAN	Desentralisasi	PHB	Negeri	Kelompok Utama	Perguruan Tinggi
534	0005097901	001009	Universitas Sriwijaya	SUGITO	Pembuatan Nasi Jagung Instan Fungsional dengan Aktivitas Hipoglikemik untuk Penderita Diabetes dan Penurun Kolesterol Tubuh (Hipokolesterolemik)	Desentralisasi	PHB	Negeri	Kelompok Utama	Perguruan Tinggi
535	0019076305	001009	Universitas Sriwijaya	DAH KUSUMA PRATIWI	Kajian Tekno Sosio Ekonomi Penggunaan Briket Batubara Untuk Penghematan Energi Pada Sektor Industri Pengecoran Logam Kecil-Menengah	Desentralisasi	PHB	Negeri	Kelompok Utama	Perguruan Tinggi
536	0023086604	001009	Universitas Sriwijaya	SALNI	PENGEMBANGAN BAHAN BIOAKTIF ANTIBAKTERI DARI DAUN SALUNG(Psychotria viridiflora Reinw. ex Blume) UNTUK MENGOBATI PENYAKIT INFEKSI KULIT DAN DIARE	Desentralisasi	PHB	Negeri	Kelompok Utama	Perguruan Tinggi
537	0004077205	001009	Universitas Sriwijaya	SRI INDRA MAIYANTI	PEMODELAN PRESTASI MAHASISWA BIDIK MISI UNSRI DENGAN MODEL PERSAMAAN STRUKTURAL (STRUCTURAL EQUATION MODELS)	Desentralisasi	PHB	Negeri	Kelompok Utama	Perguruan Tinggi
538	0027117704	001009	Universitas Sriwijaya	RISFIDIAN MOHADI	SINTESIS NANOKOMPOSIT KITOSAN-TiO ₂ SERTA APLIKASINYA SEBAGAI ADSORBEN LOGAM BERAT DAN FOTOKATALIS LIMBAH ORGANIK	Desentralisasi	PHB	Negeri	Kelompok Utama	Perguruan Tinggi
539	0004095905	001009	Universitas Sriwijaya	PUTRA BAHTERA JAYA BANGUN	Penentuan Zone dan Perencanaan Sistem Zone Tarif dalam Optimasi Transportasi Publik BRT Trans Musi Palembang	Desentralisasi	PHB	Negeri	Kelompok Utama	Perguruan Tinggi
540	0028077301	001009	Universitas Sriwijaya	MUHAMMAD SYAIFUDDIN	HUKUM PATEN SEBAGAI SARANA PENGINTEGRASI SOSIAL (Kajian Model Perlindungan Hukum terhadap Inovasi Berbasis Kemampuan Teknologi Asli untuk Terwujudnya Integrasi Sosial pada Masyarakat Lokal di Propinsi	Desentralisasi	PHB	Negeri	Kelompok Utama	Perguruan Tinggi
541	0012016003	001009	Universitas Sriwijaya	BAMBANG TUTUKO	IMPLEMENTASI SISTEM TELE MONITORING LINGKUNGAN SECARA REAL TIME MENGGUNAKAN INTELLIGENT WIRELESS MOBILE SENSOR NETWORK	Desentralisasi	PHB	Negeri	Kelompok Utama	Perguruan Tinggi
542	0027067701	001009	Universitas Sriwijaya	APIT FATHUROHMAN	PENGEMBANGAN MULTIMEDIA PEMBELAJARAN INTERAKTIF BERBASIS WEB(MPI BeWe)UNTUK MENINGKATKAN KUALITAS PEMBELAJARAN CALON GURU SD DI PROGRAM STUDI PGSD FKIP UNIVERSITAS SRIWIJAYA	Desentralisasi	PHB	Negeri	Kelompok Utama	Perguruan Tinggi

NO	NIDN	KODE PT	NAMA PERGURUAN TINGGI	NAMA PENELITI	JUDUL	PROGRAM HIBAH	NAMA SKIM	KATEGORI PT	KLASTER PENELITIAN	PELAKSANAAN EVALUASI KELAYAKAN
543	0018057903	001009	Universitas Sriwijaya	MEILINDA	Pengembangan Model Pembelajaran Biologi Berbasis Konstruktivis dengan Local Material khas Sumatera Selatan untuk Menumbuhkan Enviroment Literacy pada Siswa SMP	Desentralisasi	PHB	Negeri	Kelompok Utama	Perguruan Tinggi
544	0011057504	001009	Universitas Sriwijaya	ELDA MELWITA	Produksi Asam Lemak dari Palm Fatty Acid Distillates (PFAD)	Desentralisasi	PHB	Negeri	Kelompok Utama	Perguruan Tinggi
545	0016027404	001009	Universitas Sriwijaya	HERLIAWATI	Uji Efektifitas Waktu Berbagai Terapi Komplementer Terhadap Penurunan Tekanan Darah Penderita Hipertensi di Wilayah Kerja Puskesmas Pembina Palembang Tahun 2014	Desentralisasi	PHB	Negeri	Kelompok Utama	Perguruan Tinggi
546	0022128101	001009	Universitas Sriwijaya	DESI ARYANI	MODEL OPTIMALISASI PEMANFAATAN LAHAN DALAM UPAYA PENINGKATAN KETAHANAN PANGAN RUMAH TANGGA PETANI PADI PADA TIPOLOGI LAHAN BERBEDA DI SUMATERA SELATAN	Desentralisasi	PHB	Negeri	Kelompok Utama	Perguruan Tinggi
547	0006107501	001009	Universitas Sriwijaya	FITRI MAYA PUSPITA	Model Formulasi Improved Pada Skema Pembiayaan Internet Link Multipel Bottleneck Jaringan Multipel Kelas QoS	Desentralisasi	PHB	Negeri	Kelompok Utama	Perguruan Tinggi
548	0010076406	001009	Universitas Sriwijaya	YULIAN JUNAIDI	Kontribusi Wanita Tani Dalam Pendapatan dan Upaya Pencapaian Ketahanan Pangan Rumahtangga Petani Padi di Lahan Rawa	Desentralisasi	PHB	Negeri	Kelompok Utama	Perguruan Tinggi
549	0025058002	001009	Universitas Sriwijaya	MELKI	ESTIMASI KANDUNGAN KARBON PADA EKOSISTEM MANGROVE DALAM UPAYA PENGURANGAN EMISI CO2 DAN POTENSINYA UNTUK PENYEDIA SUMBERDAYA PERIKANAN DI PERAIRAN MUARA	Desentralisasi	PHB	Negeri	Kelompok Utama	Perguruan Tinggi
550	0004017801	001009	Universitas Sriwijaya	GATOT MUSLIM	Strategi Peningkatan Performans Produksi Kerbau Rawa Melalui Teknologi Reproduksi Dan Perbaikan Pakan Yang berbasis Bahan Baku Limbah Industri Kelapa Sawiot	Desentralisasi	PEKERTI	Negeri	Kelompok Utama	Perguruan Tinggi
551	0007126002	001009	Universitas Sriwijaya	MUNANDAR	PENGEMBANGAN TEKNOLOGI BUDIADAYA PERTANIAN YANG RENDAH EMISI GAS RUMAH KACA SEBAGAI STRATEGIS MITIGASI DAMPAK PERUBAHAN IKLIM GLOBAL	Kompetitif Nasional	STRANAS	Negeri	Kelompok Utama	Ditlitabmas
552	0004125601	001009	Universitas Sriwijaya	RINDIT PEMBAYUN	Pemanfaatan ekstrak gambir sebagai komponen permen fungsional antiplak dan antilarkies	Kompetitif Nasional	HIKOM	Negeri	Kelompok Utama	Ditlitabmas
553	0020106504	001009	Universitas Sriwijaya	SITI HERLINDA	Pengendalian Hayati Serangga Hama pada Padi Budidaya Sistem Ratoon di Lahan Pasang Surut Sumatera Selatan	Kompetitif Nasional	HIKOM	Negeri	Kelompok Utama	Ditlitabmas

NO	NIDN	KODE PT	NAMA PERGURUAN TINGGI	NAMA PENELITI	JUDUL	PROGRAM HIBAH	NAMA SKIM	KATEGORI PT	KLASTER PENELITIAN	PELAKSANAAN EVALUASI KELAYAKAN
554	0007115506	001010	Universitas Lambung Mangkurat	SURIADI SUTIYO	Pemberdayaan dan Peningkatan Capacity Building Masyarakat Pedesaan Dalam Meningkatkan Potensi Fungsi Lahan Basah di Kalimantan Selatan	Desentralisasi	PUPT	Negeri	Kelompok Madya	Perguruan Tinggi
555	0027045602	001010	Universitas Lambung Mangkurat	AGNI DANARYANTI	Pengembangan Materi Pembelajaran Matematika Berbasis Konteks Lahan Basah untuk Mendukung Penerapan Kurikulum 2013	Desentralisasi	PUPT	Negeri	Kelompok Madya	Perguruan Tinggi
556	0030056201	001010	Universitas Lambung Mangkurat	TANWIRUL MILLATI	PEMANFAATAN PANAS RESPIRASI GABAH KERING PANEN UNTUK PENINGKATAN MUTU GILING, MUTU TANAK DAN MUTU GIZI BERAS VARIETAS LOKAL SIAM SABA	Desentralisasi	PUPT	Negeri	Kelompok Madya	Perguruan Tinggi
557	0005076408	001010	Universitas Lambung Mangkurat	EDI HARTOYO	PENGARUH KEBIASAAN MAKAN PAGI DAN KELELAHAN KERJA TERHADAP KINERJA OPERATOR PERTAMBANGAN BATUBARA PADA LAHAN BASAH (STUDI OBSERVASIONAL DI PT. INTERNATIONAL BULK TERMINAL	Desentralisasi	PUPT	Negeri	Kelompok Madya	Perguruan Tinggi
558	0024115204	001010	Universitas Lambung Mangkurat	ARI YUNANTO	PENGEMBANGAN POTENSI IKAN SELUANG (<i>Rasbora spp.</i>) SEBAGAI SUMBER NUTRISI YANG MENINGKATKAN MEMORI SPASIAL DAN EKSPRESI PEROXISOME PROLIFERATOR ACTIVATED RECEPTOR (PPAR)	Desentralisasi	PUPT	Negeri	Kelompok Madya	Perguruan Tinggi
559	0004066607	001010	Universitas Lambung Mangkurat	JUNIUS AKBAR	Pengembangan Perikanan Budi Daya Rawa dengan Pakan Buatan Alternatif Berbasis Bahan Baku Gulma Air dalam Upaya Mendukung Ketahanan Pangan	Desentralisasi	PUPT	Negeri	Kelompok Madya	Perguruan Tinggi
560	0013126203	001010	Universitas Lambung Mangkurat	DWI ATMONO	PENGUATAN PEMBELAJARAN IPS DI SEKOLAH MENENGAH PERTAMA MELALUI PENGEMBANGAN BAHAN AJAR DAN ASESMEN BERBASIS POTENSI LOKAL	Desentralisasi	PUPT	Negeri	Kelompok Madya	Perguruan Tinggi
561	0006106906	001010	Universitas Lambung Mangkurat	UMI BAROROH LILI UTAMI	Pengolahan Logam Berat Air Asam Tambang dengan Biosorben Kayu Apu Termodifikasi Kitosan-Glutaraldehid serta Fitoremediasi dengan Purun Tikus dan Rumpun Naga	Desentralisasi	PUPT	Negeri	Kelompok Madya	Perguruan Tinggi
562	0007035305	001010	Universitas Lambung Mangkurat	KARTA SIRANG	Model Pengelolaan Daerah Aliran Sungai Batulicin untuk Pengendalian Kerawanan Banjir Di Kabupaten Tanah Bumbu	Desentralisasi	PUPT	Negeri	Kelompok Madya	Perguruan Tinggi
563	0012126213	001010	Universitas Lambung Mangkurat	ROCHGIYANTI	KEARIFAN LOKAL DALAM USAHA NON PERTANIAN OLEH PETANI DI LAHAN BASAH PADA MUSIM KEMARAU DAN MUSIM HUJAN DI KABUPATEN BARITO KUALA KALIMANTAN SELATAN	Desentralisasi	PUPT	Negeri	Kelompok Madya	Perguruan Tinggi
564	0026096902	001010	Universitas Lambung Mangkurat	ATIEK WINARTI	Pengembangan Keterampilan Menyimak dalam Peningkatan Keberkesadaran Lingkungan di Daerah Lahan Basah	Desentralisasi	PUPT	Negeri	Kelompok Madya	Perguruan Tinggi

NO	NIDN	KODE PT	NAMA PERGURUAN TINGGI	NAMA PENELITI	JUDUL	PROGRAM HIBAH	NAMA SKIM	KATEGORI PT	KLASTER PENELITIAN	PELAKSANAAN EVALUASI KELAYAKAN
565	0021086303	001010	Universitas Lambung Mangkurat	AKHMAD GAZALI	PEMANFAATAN <i>Bacillus thuringiensis</i> BERLINER YANG DIISOLASI DARI EKOSISTEM LAHAN PASANG SURUT UNTUK MENGENDALIKAN ULAT PEMAKAN DAUN SAWI, <i>Plutella xylostella</i> L	Desentralisasi	PUPT	Negeri	Kelompok Madya	Perguruan Tinggi
566	0001126209	001010	Universitas Lambung Mangkurat	TUTI HEIRIYANI	Pengembangan Padi sistem sawit dupa di lahan pasang surut untuk mendukung ketahanan pangan	Desentralisasi	PUPT	Negeri	Kelompok Madya	Perguruan Tinggi
567	0019094403	001010	Universitas Lambung Mangkurat	MOEHANSYAH	Inovasi untuk Pembangunan Inklusif Berbasis Komoditas Unggulan Lahan Basah Menuju Pengembangan Industri Inti Di Daerah	Desentralisasi	PUPT	Negeri	Kelompok Madya	Perguruan Tinggi
568	0018067407	001010	Universitas Lambung Mangkurat	DIANA RAHMAWATI	PERLINDUNGAN HUKUM TERHADAP PEKERJA INDUSTRI KELAPA SAWIT LAHAN BASAH DI KABUPATEN BARITO KUALA	Desentralisasi	PUPT	Negeri	Kelompok Madya	Perguruan Tinggi
569	0005056303	001010	Universitas Lambung Mangkurat	BAMBANG JOKO PRIATMADI	Pemanfaatan Abu Batubara untuk Meningkatkan Produksi Padi dan Penurunan Emisi Gas Rumah Kaca pada Lahan Basah Sub-Optimal	Desentralisasi	PUPT	Negeri	Kelompok Madya	Perguruan Tinggi
570	0007096809	001010	Universitas Lambung Mangkurat	EKO SUHARTONO	SUPLEMENTASI EKSTRAK KELAKAI (<i>STENOCHLAENA PALUSTRIS</i>) SEBAGAI INHIBITOR PRODUK REAKSI MAILLARD UNTUK MENCEGAH GAGAL GINJAL KRONIK AKIBAT KADMIUM SEBAGAI UPAYA	Desentralisasi	PUPT	Negeri	Kelompok Madya	Perguruan Tinggi
571	0021086204	001010	Universitas Lambung Mangkurat	NIRMALA SARI	Mediasi Penal Sebagai Alternatif Penyelesaian Perkara Tindak Pidana Lingkungan Hidup Pada Lahan Basah di Provinsi Kalimantan Selatan	Desentralisasi	PUPT	Negeri	Kelompok Madya	Perguruan Tinggi
572	0017065501	001010	Universitas Lambung Mangkurat	ARTAHNAN AID	PERILAKU EKONOMI RUMAHTANGGA PETANI PENERIMA KREDIT DAN KETERKAITANNYA GUNA KEBERLANJUTAN PERMODALAN USAHATANI DI LAHAN PASANG	Desentralisasi	PUPT	Negeri	Kelompok Madya	Perguruan Tinggi
573	0027077308	001010	Universitas Lambung Mangkurat	URIPTO TRISNO SANTOSO	Pengembangan Sistem Filtrasi Hibrid Keramik Makropori dan Mikromagnetik Kitosan untuk Peningkatan Teknik Pengelolaan dan Perbaikan Kualitas Air Gambut	Desentralisasi	PUPT	Negeri	Kelompok Madya	Perguruan Tinggi
574	0019016101	001010	Universitas Lambung Mangkurat	IKA CHANDRIYANTI	Analisis Probabilitas Penyebab Kemiskinan Penduduk Bantaran Sungai di Kota Banjarmasin	Desentralisasi	PUPT	Negeri	Kelompok Madya	Perguruan Tinggi
575	0024115506	001010	Universitas Lambung Mangkurat	RODINAH	Pengembangan Pisang Talas (<i>Musa paradisiaca</i> var. <i>sapientum</i> L.) di Lahan Gambut Hasil Teknik in Vitro melalui Subkultur Berulang untuk Meningkatkan Kesejahteraan Masyarakat	Desentralisasi	PUPT	Negeri	Kelompok Madya	Perguruan Tinggi

NO	NIDN	KODE PT	NAMA PERGURUAN TINGGI	NAMA PENELITI	JUDUL	PROGRAM HIBAH	NAMA SKIM	KATEGORI PT	KLASTER PENELITIAN	PELAKSANAAN EVALUASI KELAYAKAN
576	0011116410	001010	Universitas Lambung Mangkurat	TAVINAYATI	Perlindungan Terhadap Hak Kekayaan Intelektual Indikasi Geografis Hasil Pertanian Lahan Basah Sebagai Produk Khas Propinsi Kalimantan Selatan	Desentralisasi	PUPT	Negeri	Kelompok Madya	Perguruan Tinggi
577	0029086403	001010	Universitas Lambung Mangkurat	EMMY SRI MAHREDA	IDENTIFIKASI DAN PENILAIAN EKONOMI SUMBERDAYA LAUT DAN PESISIR BAGI OPTIMASI PEMANFAATANNYA DI KECAMATAN TAKISUNG KABUPATEN TANAH LAUT	Desentralisasi	PUPT	Negeri	Kelompok Madya	Perguruan Tinggi
578	0002076011	001010	Universitas Lambung Mangkurat	AHMAD YAMANI	Model Konservasi Shorea belangeran dari Habitat Hutan Kerangas Rawa(Hutan Kerapah) sebagai Bahan Obat Alami	Desentralisasi	PUPT	Negeri	Kelompok Madya	Perguruan Tinggi
579	0005107503	001010	Universitas Lambung Mangkurat	INDIRA FITRILIYANI	KAJIAN SELEKSI "BROODSTOCK" IKAN BETOK, Anabas testudineus SEBAGAI UPAYA DOMESTIKASI INDUK UNGGUL	Desentralisasi	PUPT	Negeri	Kelompok Madya	Perguruan Tinggi
580	0007017405	001010	Universitas Lambung Mangkurat	MAHMUD	Eksplorasi Material di Lahan Gambut Sebagai Material Alam Lokal yang Murah untuk Mengolah Air Gambut Menjadi Air Bersih	Desentralisasi	PUPT	Negeri	Kelompok Madya	Perguruan Tinggi
581	0015046004	001010	Universitas Lambung Mangkurat	GUNAWANSYAH	INVENTARISASI HASIL HUTAN BUKAN KAYU DI KECAMATAN TABUKAN KABUPATEN BARITO KUALA	Desentralisasi	PUPT	Negeri	Kelompok Madya	Perguruan Tinggi
582	0017027001	001010	Universitas Lambung Mangkurat	SITI HAMIDAH	Optimalisasi Pengelolaan dan Pemanfaatan Kayu Gelam (Melaleuca cajuputi) dari Hutan Rawa Gambut di Kalimantan Selatan dalam Upaya Peningkatan Produksi dan Pelestarian	Desentralisasi	PUPT	Negeri	Kelompok Madya	Perguruan Tinggi
583	0009087401	001010	Universitas Lambung Mangkurat	RUSDIANSYAH	MEKANISME PENINGKATAN TAHANAN GESER TANAH LUNAK LAHAN BASAH DENGAN MENGGUNAKAN CERUCUK BERDASARKAN PEMODELAN SKALA LABORATORIUM	Desentralisasi	PUPT	Negeri	Kelompok Madya	Perguruan Tinggi
584	0010095506	001010	Universitas Lambung Mangkurat	WAHYU	IDENTIFIKASI KONFLIK PEREBUTAN TANAH ADAT DI DAERAH LAHAN BASAH KABUPATEN BANJAR	Desentralisasi	PUPT	Negeri	Kelompok Madya	Perguruan Tinggi
585	0001026704	001010	Universitas Lambung Mangkurat	UDIANTORO	OPTIMALISASI PYROLISIS LIMBAH PADI DAN PEMANFAATAN HASILNYA SEBAGAI PENGAWET BAHAN PANGAN DAN PEMBAWA BAKTERI METHANOTROPHS DI LAHAN RAWA PASANG SURUT	Desentralisasi	PUPT	Negeri	Kelompok Madya	Perguruan Tinggi
586	0017045701	001010	Universitas Lambung Mangkurat	HEMY HERYATI A	DAMPAK PERUBAHAN SOSIAL TERHADAP PERILAKU KENAKALAN REMAJA DI DAERAH PERTAMBANGAN BATUBARA KABUPATEN TANAH BUMBU KALIMANTAN SELATAN	Desentralisasi	PUPT	Negeri	Kelompok Madya	Perguruan Tinggi

NO	NIDN	KODE PT	NAMA PERGURUAN TINGGI	NAMA PENELITI	JUDUL	PROGRAM HIBAH	NAMA SKIM	KATEGORI PT	KLASTER PENELITIAN	PELAKSANAAN EVALUASI KELAYAKAN
587	0016085302	001010	Universitas Lambung Mangkurat	TITIEN MARYATI	MODEL RESOLUSI KONLIK PENGELOLAAN SUMBERDAYA HUTAN PADA EKOSISTEM LAHAN BASAH MELALUI PEMBERDAYAAN MASYARAKAT (Studi Kasus pada Kawasan Konservasi Suaka Margasatwa Kuala Lupak dan Cagar	Desentralisasi	PUPT	Negeri	Kelompok Madya	Perguruan Tinggi
588	0014045005	001010	Universitas Lambung Mangkurat	KARYONO IBNU AHMAD	Program Bimbingan dan Konseling Pendekatan Qur'ani untuk Memaksimalkan Potensi Fitrah Siswa SMA (Pengembangan Program Bimbingan dan Konseling Bernuansa Masyarakat Religius	Desentralisasi	PUPT	Negeri	Kelompok Madya	Perguruan Tinggi
589	0003106307	001010	Universitas Lambung Mangkurat	RAIHANI WAHDAH	PERAKITAN PADI UNGGUL BERKARAKTERISTIK UMUR PENDEK-SEDANG, PERA, RAMPING, DAN BERDAYA HASIL LEBIH TINGGI BERBASIS MUTASI VARIETAS LOKAL PASANG SURUT KALIMANTAN SELATAN	Desentralisasi	PUPT	Negeri	Kelompok Madya	Perguruan Tinggi
590	0016064804	001010	Universitas Lambung Mangkurat	FATHURRAZIE SHADIQ	Studi Pola Pengelolaan Sungai dan Rawa di Kota Banjarmasin Secara Ekohidrolik	Desentralisasi	PUPT	Negeri	Kelompok Madya	Perguruan Tinggi
591	0018115801	001010	Universitas Lambung Mangkurat	ASMU I	Rancangan Corporate Social Responsibility (CSR) untuk Meningkatkan Kesehatan Masyarakat Daerah Lahan Basah di Kecamatan Gambut Kabupaten Banjar Propinsi Kalimantan Selatan	Desentralisasi	PUPT	Negeri	Kelompok Madya	Perguruan Tinggi
592	0023025302	001010	Universitas Lambung Mangkurat	ACHMAD RISWANDI BANDUNG	OPTIMALISASI PENGELOLAAN SUMBERDAYA PERIKANAN PERAIRAN RAWA DANAU BANGKAU KALIMANTAN SELATAN	Desentralisasi	PUPT	Negeri	Kelompok Madya	Perguruan Tinggi
593	0031126726	001010	Universitas Lambung Mangkurat	AHMAD ALIM BACHRI	Model Manajemen Pemberdayaan Ekonomi Masyarakat Pesisir Kawasan Pertambangan di Kabupaten Kotabaru	Desentralisasi	PUPT	Negeri	Kelompok Madya	Perguruan Tinggi
594	0012086709	001010	Universitas Lambung Mangkurat	ZURAI DA TITIN MARIANA	Pengelolaan Lahan Melalui Kajian Logam Berat Dan Residu Pestisida Di Lahan Pasang Surut Sebagai Pendukung Pertanian Organik Berkelanjutan.	Desentralisasi	PUPT	Negeri	Kelompok Madya	Perguruan Tinggi
595	0007085312	001010	Universitas Lambung Mangkurat	ABDULLAH DJAFAR	Dampak Alih Fungsi Lahan Sawah Pada Sentra Produksi Padi Kalsel Dan Model Penguatan Ketahanan Pangan Rumah tangga Petani Terdampak (Studi Berbasis Data Sensus Pertanian Tahun 2013)	Desentralisasi	PUPT	Negeri	Kelompok Madya	Perguruan Tinggi
596	1108075701	001010	Universitas Lambung Mangkurat	ROSIHAN ADHANI	Pengembangan Model Pemberdayaan Masyarakat Lahan Basah untuk Membudayakan Gosok Gigi dengan Air yang Memenuhi Persyaratan Kesehatan dalam Penanggulangan Tingginya Indeks	Desentralisasi	PUPT	Negeri	Kelompok Madya	Perguruan Tinggi
597	0001056312	001010	Universitas Lambung Mangkurat	NURUL AZKAR	PEMBERDAYAAN EKONOMI MASYARAKAT ASLI DAYAK MERATUS. Studi Kasus di Desa Haruyan Dayak dan Desa Datar Batung Kabupaten Hulu Sungai Tengah	Desentralisasi	PUPT	Negeri	Kelompok Madya	Perguruan Tinggi

NO	NIDN	KODE PT	NAMA PERGURUAN TINGGI	NAMA PENELITI	JUDUL	PROGRAM HIBAH	NAMA SKIM	KATEGORI PT	KLASTER PENELITIAN	PELAKSANAAN EVALUASI KELAYAKAN
598	0027025001	001010	Universitas Lambung Mangkurat	MUHAMMAD RUSLAN	KAJIAN KEKRITISAN LAHAN DAN ASPEK SOSIAL EKONOMI SEBAGAI ARAHAN PENENTUAN URUTAN PRIORITAS REHABILITASI HUTAN DAN LAHAN DI SUB-SUB DAS AMANDIT KALIMANTAN SELATAN	Desentralisasi	PUPT	Negeri	Kelompok Madya	Perguruan Tinggi
599	0017056402	001010	Universitas Lambung Mangkurat	UNTUNG BIJAKSANA	KAJIAN ASPEK REPRODUKSI DAN PAKAN IKAN GABUS (Channasriata) UPAYA PENGEMBANGAN SEBAGAI IKAN BUDIDAYA-RE STOCKING DI RAWA BANGKAU KABUPATEN HULU SUNGAI SELATAN	Desentralisasi	PUPT	Negeri	Kelompok Madya	Perguruan Tinggi
600	0021095901	001010	Universitas Lambung Mangkurat	FATIMAH	PEMETAAN POTENSI WISATA PASAR TERAPUNG LOK BAINATAN DI KABUPATEN BANJAR PROVINSI KALIMANTAN SELATAN	Desentralisasi	PUPT	Negeri	Kelompok Madya	Perguruan Tinggi
601	0013017502	001010	Universitas Lambung Mangkurat	IRYANTI FATYASARI NATA	Preparation of Carbon Base Strong Acid Catalyst via Hydrothermal Carbonization and Its Catalytic Performance	Kompetitif Nasional	KLN	Negeri	Kelompok Madya	Ditlitabmas
602	0005096605	001010	Universitas Lambung Mangkurat	MUHAMMAD AHSIN RIFA I	Rekayasa Taman Anemon untuk Perbaikan Emergenasi Ekosistem Terumbu Karang dan Penguatan Ekonomi Masyarakat Pesisir	Kompetitif Nasional	STRANAS	Negeri	Kelompok Madya	Ditlitabmas
603	0009096701	001010	Universitas Lambung Mangkurat	MUHAMMAD RIZA FIRDAUS	Analisis Kemampuan Substitusi Tepung Mocaf terhadap Tepung Terigu, Kelayakan Usahanya, dan Efek Ganda Keberadaan Industrinya di Kabupaten Tanah Laut.	Kompetitif Nasional	STRANAS	Negeri	Kelompok Madya	Ditlitabmas
604	0027127207	001010	Universitas Lambung Mangkurat	SAMAHUDDIN	Penguatan Kapasitas Pemerintahan Kecamatan Dalam Mencegah Konflik Agraria Di Kabupaten Tanah Bumbu Propinsi Kalimantan Selatan	Kompetitif Nasional	STRANAS	Negeri	Kelompok Madya	Ditlitabmas
605	0024057104	001010	Universitas Lambung Mangkurat	RINI HUSTIANY	Produksi Olahan Sagu Instan Tersubstitusi Tepung Kacang Nagara (Unting Termomodifikasi) dengan Berbagai Varian Rasa dalam Kemasan pada Skala Industri Kecil	Kompetitif Nasional	STRANAS	Negeri	Kelompok Madya	Ditlitabmas
606	0001095611	001010	Universitas Lambung Mangkurat	JAMZURI HADIE	PENINGKATAN KUALITAS KELAPA SAWIT DENGAN INTEGRASI MIKROBA INDIGENOUS PADA TANAMAN	Kompetitif Nasional	MP3EI	Negeri	Kelompok Madya	Ditlitabmas
607	0007076702	001010	Universitas Lambung Mangkurat	FAKHRUR RAZIE	SISTEM SERAPAN BIOPORI MODIFIKASI DAN PERBAIKAN EKOSISTEM MIKRO UNTUK PENINGKATAN PRODUKSI KELAPA SAWIT DI LAHAN KERING MARGINAL	Kompetitif Nasional	MP3EI	Negeri	Kelompok Madya	Ditlitabmas
608	0005056204	001010	Universitas Lambung Mangkurat	MARIANA	Pemberdayaan Masyarakat Lokal dengan Pendidikan Vokasi Berbasis Industri Kelapa Sawit	Kompetitif Nasional	MP3EI	Negeri	Kelompok Madya	Ditlitabmas

NO	NIDN	KODE PT	NAMA PERGURUAN TINGGI	NAMA PENELITI	JUDUL	PROGRAM HIBAH	NAMA SKIM	KATEGORI PT	KLASTER PENELITIAN	PELAKSANAAN EVALUASI KELAYAKAN
609	0001116803	001011	Universitas Syiah Kuala	BAKHTIAR	Perakitan varietas padi tahan terhadap penyakit hawar daun bakteri dan berdaya hasil tinggi	Desentralisasi	PUPT	Negeri	Kelompok Utama	Perguruan Tinggi
610	0020067207	001011	Universitas Syiah Kuala	T REZA FERASYI	Kajian dan Permodelan Kemampuan Bio-Sensor Dari Hewan Terhadap Peningkatan Aktivitas Seismik Di 3 Daerah Rawan Bencana Gempa Dalam Provinsi Aceh	Desentralisasi	PUPT	Negeri	Kelompok Utama	Perguruan Tinggi
611	0002096202	001011	Universitas Syiah Kuala	MUJIBUSSALIM	KEPASTIAN HUKUM DALAM PENANAMAN MODAL ASING (STUDI HAMBATAN INVESTASI AGRIBISNIS KEHUTANAN DAN PERKEBUNAN DI PROVINSI ACEH)	Desentralisasi	PUPT	Negeri	Kelompok Utama	Perguruan Tinggi
612	0018107602	001011	Universitas Syiah Kuala	FACHRUL RAZI	Produksi Protein Albumin dari Putih Telur dengan Proses Ultrafiltrasi Menggunakan Membran Hollow Fiber Polietersulfon	Desentralisasi	PUPT	Negeri	Kelompok Utama	Perguruan Tinggi
613	0018067003	001011	Universitas Syiah Kuala	DARWANIS	Analisis Anggaran Responsif Gender sebagai Percepatan Pencapaian Target MDGs	Desentralisasi	PPS	Negeri	Kelompok Utama	Perguruan Tinggi
614	0010047109	001011	Universitas Syiah Kuala	SRI ADELILA SARI	Pengembangan Model Pendidikan dan Pelatihan Kebencanaan untuk Meningkatkan Pengetahuan, Sikap, Partisipasi dan Kompetensi Kesiapsiagaan Siswa Sekolah Dasar dan Menengah di Aceh	Desentralisasi	PPS	Negeri	Kelompok Utama	Perguruan Tinggi
615	0001096903	001011	Universitas Syiah Kuala	TONGKU NIZWAN SIREGAR	Optimalisasi Produksi Semen Beku Melalui Pemberian Ekstrak Vesikula Seminalis sebagai Upaya Meningkatkan Kualitas Spermatozoa Sapi Aceh	Desentralisasi	PPS	Negeri	Kelompok Utama	Perguruan Tinggi
616	0004086503	001011	Universitas Syiah Kuala	SYAUBARI	SINTESIS PLASTIK BIODEGRADABLE DARI PATI TAPIOKA DAN GRAFTING TERMOSENSITIVE POLY(NIPAM)-KITOSAN DENGAN RBDPO (Refined Bleached Deodorized Palm Oil) SEBAGAI PEMLASTIS	Desentralisasi	PPS	Negeri	Kelompok Utama	Perguruan Tinggi
617	0016067001	001011	Universitas Syiah Kuala	MUSLIM AKMAL	Eksplorasi Potensi Ekstrak Ductus Epididymis Sebagai Induktor Peningkatan Kualitas Spermatozoa: Upaya Meningkatkan Populasi dan Mutu Genetik Kambing Lokal	Desentralisasi	PPS	Negeri	Kelompok Utama	Perguruan Tinggi
618	0001066502	001011	Universitas Syiah Kuala	HUSNI HUSIN	Preparasi Fotokatalis La-doped NaTaO ₃ Serta Aplikasinya Untuk Produksi Hidrogen dari Air dan Pengolahan Limbah Cair Berbasis Teknologi Bersih	Desentralisasi	PPS	Negeri	Kelompok Utama	Perguruan Tinggi
619	0010036502	001011	Universitas Syiah Kuala	DASRUL	Pemanfaatan ekstrak tomat (Lycopersicon esculentum Mill) sebagai antioksidan dan antifertilitas serta potensinya dalam pencegahan infertilitas pada tikus putih (Rattus novergicus) strain wister yang menderita	Desentralisasi	PPS	Negeri	Kelompok Utama	Perguruan Tinggi

NO	NIDN	KODE PT	NAMA PERGURUAN TINGGI	NAMA PENELITI	JUDUL	PROGRAM HIBAH	NAMA SKIM	KATEGORI PT	KLASTER PENELITIAN	PELAKSANAAN EVALUASI KELAYAKAN
620	0024126702	001011	Universitas Syiah Kuala	SYAHRUN NUR	Kontrol Kualitas Produk Farmasi Menggunakan Arus Induksi Dan Emisi Plasma Yang Diinduksi Oleh Ablasi Laser Nd-YAG	Desentralisasi	PF	Negeri	Kelompok Utama	Perguruan Tinggi
621	0011047707	001011	Universitas Syiah Kuala	MUHAMMAD DAUD	Formulasi dan Aplikasi Teknologi Pakan Probiotik dan Prebiotik Dalam Upaya Meningkatkan Kualitas dan Optimalisasi Pemanfaatan Bahan Baku Pakan Lokal Pada Ternak Itik Pedaging.	Desentralisasi	PF	Negeri	Kelompok Utama	Perguruan Tinggi
622	0026055801	001011	Universitas Syiah Kuala	KOMALA PONTAS	Degradasi Metilen Blue Secara Fotokatalitik dan Studi Kinetika pada Semikonduktor Lantanum doping Titanium Oksida (La/TiO ₂)	Desentralisasi	PF	Negeri	Kelompok Utama	Perguruan Tinggi
623	0028097201	001011	Universitas Syiah Kuala	MUHAMMAD BAHU	Isolasi dan Identifikasi Antibiotika dari Jamur Endofit pada Tanaman Obat Kemboja (<i>Plumeria rubra</i>) dan Galinggang Gajah (<i>Cassia alata</i>)	Desentralisasi	PF	Negeri	Kelompok Utama	Perguruan Tinggi
624	0025035902	001011	Universitas Syiah Kuala	MUHAMMAD ALI S	ANALISIS STRUKTUR UMUR DAN TEKNIK PENETAPAN GELOINA EROSA LAYAK PANEN SEBAGAI UPAYA KONSERVASI DI KAWASAN MANGROVE PERAIRAN PAYAU SUNGAI REULENG LEUPUNG KABUPATEN ACEH BESAR	Desentralisasi	PF	Negeri	Kelompok Utama	Perguruan Tinggi
625	0027097101	001011	Universitas Syiah Kuala	RAHMI	Pembuatan komposit kristobalalit-khitosan berikatan silang sebagai adsorben ion logam berat dalam air	Desentralisasi	PF	Negeri	Kelompok Utama	Perguruan Tinggi
626	0019116903	001011	Universitas Syiah Kuala	SRI WAHYUNI	Validasi Biologis Enzymeimmunoassay Sebagai Dasar Analisis Metabolit Hormon Stres Pada Muncak Jantan (<i>Muntiacus muntjak muntjak</i>) Selama Satu Siklus Ranggah	Desentralisasi	PF	Negeri	Kelompok Utama	Perguruan Tinggi
627	0012046703	001011	Universitas Syiah Kuala	SRI APRILIA	Studi Kinetika Solidifikasi dan Struktur Morfologi Membran Hidrofilik Berbasis Phospholipid Polymer [2-(Methacryloyloxy)ethyl Phosphoryl Choline] (MPC) Sebagai Membrane Modifying Agent.	Desentralisasi	PF	Negeri	Kelompok Utama	Perguruan Tinggi
628	0028066503	001011	Universitas Syiah Kuala	ILYAS	Reformulasi Kewenangan Pemerintah Daerah Dalam Kerangka Penyelesaian Sengketa Tanah	Desentralisasi	PF	Negeri	Kelompok Utama	Perguruan Tinggi
629	0003086502	001011	Universitas Syiah Kuala	RINIDAR	Potensi Ekstrak Daun Sernai (<i>Wedelia biflora</i>) dalam Merespon Sekresi Sitokin Sel T Helper 1 dan 2 pada Mencit yang dipapar dengan <i>Plasmodium berghei</i>	Desentralisasi	PF	Negeri	Kelompok Utama	Perguruan Tinggi
630	0003077609	001011	Universitas Syiah Kuala	NASRULLAH	Studi Kontaminasi Sedimen Tsunami di Kawasan Pantai Aceh Menggunakan Teknik Spektroskopi Plasma Laser	Desentralisasi	PF	Negeri	Kelompok Utama	Perguruan Tinggi

NO	NIDN	KODE PT	NAMA PERGURUAN TINGGI	NAMA PENELITI	JUDUL	PROGRAM HIBAH	NAMA SKIM	KATEGORI PT	KLASTER PENELITIAN	PELAKSANAAN EVALUASI KELAYAKAN
631	0001126411	001011	Universitas Syiah Kuala	SAMINGAN	UJI AKTIVITAS AMILOLITIK FUNGI ASAL BONGGOL PISANG	Desentralisasi	PF	Negeri	Kelompok Utama	Perguruan Tinggi
632	0017116002	001011	Universitas Syiah Kuala	TJUT CHAMZURNI	Uji Formulasi Trichoderma spp. sebagai Biopestisida	Desentralisasi	PF	Negeri	Kelompok Utama	Perguruan Tinggi
633	0003077303	001011	Universitas Syiah Kuala	TEUKU YULIAR ARIF	Pengembangan Modul IEEE 802.11n pada Network Simulator NS-3 untuk Mendukung Pengajaran dan Penelitian Protokol Wireless LAN	Desentralisasi	PHB	Negeri	Kelompok Utama	Perguruan Tinggi
634	0018015302	001011	Universitas Syiah Kuala	YUSDAR ZAKARIA	Karakterisasi dan Tingkat Kemampuan Antimikroba Susu Acidophilus dalam Menekan Pertumbuhan Sel Patogen	Desentralisasi	PHB	Negeri	Kelompok Utama	Perguruan Tinggi
635	0004087902	001011	Universitas Syiah Kuala	CUT ERA FITRIYENI	Mencari Model Kebijakan Pemungutan Bea Perolehan Hak Atas Tanah Dan Bangunan Dalam Rangka Optimalisasi Pendapatan Asli Daerah Provinsi Aceh	Desentralisasi	PHB	Negeri	Kelompok Utama	Perguruan Tinggi
636	0010057805	001011	Universitas Syiah Kuala	TAUFAN HIDAYAT	Tingkat Toleransi Beberapa Varietas Kedelai (Glycine max (L.) Merr.) Lokal Aceh Terhadap Intensitas Cahaya Rendah	Desentralisasi	PHB	Negeri	Kelompok Utama	Perguruan Tinggi
637	0020077507	001011	Universitas Syiah Kuala	ZULFIKAR	Metode Efisiensi Area Integrated Circuit (IC) dengan Reduksi Wordlengths untuk Meningkatkan Kinerja Perangkat Komputasi Elektronik	Desentralisasi	PHB	Negeri	Kelompok Utama	Perguruan Tinggi
638	0008076202	001011	Universitas Syiah Kuala	MARDHIAH HAYATI	Uji Multilokasi dan Penggunaan Bahan Organik terhadap Kuantitas dan Kualitas Hasil 24 Klon Ubi Jalar	Desentralisasi	PHB	Negeri	Kelompok Utama	Perguruan Tinggi
639	0001016205	001011	Universitas Syiah Kuala	HERU PRONO WIDAYAT	Pengaruh Perubahan Iklim terhadap Produksi, Kualitas dan Pendapatan Petani Kopi Arabika di Aceh Tengah	Desentralisasi	PHB	Negeri	Kelompok Utama	Perguruan Tinggi
640	0009106901	001011	Universitas Syiah Kuala	SYIFAUH HUZNI	Aplikasi Metode Linear Polarization Resistance untuk Mitigasi Korosi	Desentralisasi	PHB	Negeri	Kelompok Utama	Perguruan Tinggi
641	0010106602	001011	Universitas Syiah Kuala	IBNU KHALDUN	Ekstraksi Nikel dan Kobal dari Bijih Limonit dengan Metode Solvent Impregnated Resin menggunakan ekstrak 1-nitrophenyl-3-methyl-4-octylbenzoyl-5-pyrazolone Hasil sintesis	Desentralisasi	PHB	Negeri	Kelompok Utama	Perguruan Tinggi

NO	NIDN	KODE PT	NAMA PERGURUAN TINGGI	NAMA PENELITI	JUDUL	PROGRAM HIBAH	NAMA SKIM	KATEGORI PT	KLASTER PENELITIAN	PELAKSANAAN EVALUASI KELAYAKAN
642	0005057802	001011	Universitas Syiah Kuala	NIDA EL HUSNA	Ekstraksi Antosianin Ubi Jalar Ungu dengan Teknik Ekstraksi Cairan Bertekanan dan Aplikasinya sebagai Pewarna Alami Makanan dan Minuman	Desentralisasi	PHB	Negeri	Kelompok Utama	Perguruan Tinggi
643	0021128101	001011	Universitas Syiah Kuala	IRMA DEWIYANTI	BAKTERI PROBIOTIK DALAM BUDIDAYA IKAN MAS LOKAL (Cyprinus carpio) JANTHO; SELEKSI, MEKANISME AKSI, KARAKTERISASI DAN APLIKASINYA SEBAGAI AGEN BIOKONTROL	Desentralisasi	PHB	Negeri	Kelompok Utama	Perguruan Tinggi
644	0024126701	001011	Universitas Syiah Kuala	EKA MEUTIA SARI	Deteksi Keragaman Fenotipe Melalui Pendekatan Analisis Morfometri Pada Kerbau Lokal Provinsi Aceh	Desentralisasi	PHB	Negeri	Kelompok Utama	Perguruan Tinggi
645	0021098203	001011	Universitas Syiah Kuala	TRISTIA RINANDA	Kloning Gen Lumbricin-1 dari Lumbricus rubellus Isolat Aceh serta Overproduksi, Purifikasi dan Uji Aktivitas Antimikroba	Desentralisasi	PEKERTI	Negeri	Kelompok Utama	Perguruan Tinggi
646	0024127801	001011	Universitas Syiah Kuala	HAMNY	Identifikasi Jenis Protein Reseptor Follicle Stimulating Hormone (FSH) pada Ovarium Sapi Aceh	Desentralisasi	PEKERTI	Negeri	Kelompok Utama	Perguruan Tinggi
647	0009118003	001011	Universitas Syiah Kuala	NOVITA	Aplikasi Motif pada Tekstil Bersumber dari Ornamen pada Rumah Tradisional Aceh Besar dan Aceh Tengah	Desentralisasi	PEKERTI	Negeri	Kelompok Utama	Perguruan Tinggi
648	0030057501	001011	Universitas Syiah Kuala	ELLA MEILIANDA	Numerical Modeling For Coastal Morphological Development In A Tectonically-Active Coastal Region	Kompetitif Nasional	KLN	Negeri	Kelompok Utama	Ditlitabmas
649	0006097302	001011	Universitas Syiah Kuala	MUHAMMAD FAISAL	Production of Methane and Compost from Biomass Residue using Thermophilic Stirred Anaerobic Reactor	Kompetitif Nasional	KLN	Negeri	Kelompok Utama	Ditlitabmas
650	0023097101	001011	Universitas Syiah Kuala	RENNI ANGRAINI	Activity-based Travel Demand Model Systems Development for Banda Aceh City	Kompetitif Nasional	KLN	Negeri	Kelompok Utama	Ditlitabmas
651	0027087101	001011	Universitas Syiah Kuala	KHAIRUL MUNADI	INVESTIGATION ON INVARIANT DESCRIPTORS FOR CONTENT BASED MULTIMEDIA OBJECT CORRESPONDENCE IN COMPRESSED DOMAIN	Kompetitif Nasional	KLN	Negeri	Kelompok Utama	Ditlitabmas
652	0006107101	001011	Universitas Syiah Kuala	ZAHRUL FUADI	Effect of PME (Palm Methyl Ester) Bio-diesel on Friction and Wear of Carbon-based Coatings	Kompetitif Nasional	KLN	Negeri	Kelompok Utama	Ditlitabmas
653	0027077302	001011	Universitas Syiah Kuala	SYAUKANI	Taxonomic Revision and Biogeography of Open-air Processional Column Termites (Termitidae, Nasutitermitinae) from Borneo	Kompetitif Nasional	KLN	Negeri	Kelompok Utama	Ditlitabmas

NO	NIDN	KODE PT	NAMA PERGURUAN TINGGI	NAMA PENELITI	JUDUL	PROGRAM HIBAH	NAMA SKIM	KATEGORI PT	KLASTER PENELITIAN	PELAKSANAAN EVALUASI KELAYAKAN
654	0021047103	001011	Universitas Syiah Kuala	NAZLI	Application of Geophysical and Remote Sensing Methods for Rain Induced Landslide Risk Assessment	Kompetitif Nasional	KLN	Negeri	Kelompok Utama	Ditlitabmas
655	0025045003	001011	Universitas Syiah Kuala	MOHAMMAD AFIFUDDIN	EVALUASI KINERJA STRUKTUR BALOK PROFIL CANAL (C) FERRO FOAM CONCRETE SEBAGAI ALTERNATIF GELAGAR JEMBATAN	Kompetitif Nasional	STRANAS	Negeri	Kelompok Utama	Ditlitabmas
656	0012117302	001011	Universitas Syiah Kuala	FITRI ARNIA	PENGEMBANGAN APLIKASI RESTORASI DIGITAL MANUSKRIP KUNO NUSANTARA UNTUK PELESTARIAN SENI BUDAYA DAN SASTRA TRADISIONAL	Kompetitif Nasional	STRANAS	Negeri	Kelompok Utama	Ditlitabmas
657	0024126601	001011	Universitas Syiah Kuala	MARWAN	Pembuatan Biodiesel dari Biomassa Mikroalga Hijau dengan Metode Transesterifikasi Langsung di Reaktor Microwave Katalitik	Kompetitif Nasional	STRANAS	Negeri	Kelompok Utama	Ditlitabmas
658	0008107002	001011	Universitas Syiah Kuala	TAUFIK FUADI ABIDIN	Pengembangan Aplikasi Monitoring Kasus Penyakit Tropis Berbasis Google Earth dari Data Hasil Ekstraksi Secara Otomatis Menggunakan Teknologi Teks Mining	Kompetitif Nasional	STRANAS	Negeri	Kelompok Utama	Ditlitabmas
659	0028086401	001011	Universitas Syiah Kuala	ELDINA FATIMAH	Kajian Pemanfaatan Groin Tipe Zigzag Berpori (GROPOZAK) untuk Mitigasi Bencana Erosi Pantai	Kompetitif Nasional	STRANAS	Negeri	Kelompok Utama	Ditlitabmas
660	0006037002	001011	Universitas Syiah Kuala	RINA SRIWATI	Pengayaan Kompos Limbah Kakao Dengan Trichoderma Isolat Kakao Aceh Untuk Menekan Phytophthora Palmivora Dan Meningkatkan Produksi Tanaman Kakao	Kompetitif Nasional	STRANAS	Negeri	Kelompok Utama	Ditlitabmas
661	0015026103	001011	Universitas Syiah Kuala	SUGITO	Pengembangan Formulasi Sediaan Suplemen Antistres Berbahan Dasar Ekstrak Jaloh untuk Mengurangi Dampak Stres Panas pada Ayam Petelur	Kompetitif Nasional	STRANAS	Negeri	Kelompok Utama	Ditlitabmas
662	0004076103	001011	Universitas Syiah Kuala	SYAMSUDDIN	PENGEMBANGAN BIOLOGICAL SEED TREATMENT UNTUK PENGENDALIAN PENYAKIT TERBAWA BENIH CABAI (Capsicum annum L.)	Kompetitif Nasional	STRANAS	Negeri	Kelompok Utama	Ditlitabmas
663	0025117104	001011	Universitas Syiah Kuala	MARWAN	Model Analitik Pembangkitan Gelombang Ekstrim Berdasarkan Persamaan Tak Linear Gelombang Permukaan. Dalam Rangka Efektifitas Pengujian Benda Terapung di Laboratorium Hidrodinamika	Kompetitif Nasional	HIKOM	Negeri	Kelompok Utama	Ditlitabmas
664	0025086801	001011	Universitas Syiah Kuala	RINALDI IDROES	Studi Alkil Paraben dan Alkil Alkohol untuk Penentuan Indeks Retensi Kovats dan Waktu Mati pada Sistem GC dan RP-HPLC	Kompetitif Nasional	HIKOM	Negeri	Kelompok Utama	Ditlitabmas

NO	NIDN	KODE PT	NAMA PERGURUAN TINGGI	NAMA PENELITI	JUDUL	PROGRAM HIBAH	NAMA SKIM	KATEGORI PT	KLASTER PENELITIAN	PELAKSANAAN EVALUASI KELAYAKAN
665	0017117001	001011	Universitas Syiah Kuala	RAHMAH JOHAR	Tingkat Kepedulian (Stages of Concern) Guru Memanfaatkan Video dalam Melaksanakan Pembelajaran Matematika dengan Pendekatan Realistik untuk Mengembangkan Karakter Siswa	Kompetitif Nasional	HIKOM	Negeri	Kelompok Utama	Ditlitabmas
666	0029066602	001011	Universitas Syiah Kuala	ASHABUL ANHAR	Optimalisasi Pemanfaatan Fungsi Mikoriza Arbuskular Spesifik Lokasi pada Tanah Ultisol dan Histosol untuk Meningkatkan Hasil Kelapa Sawit Rakyat Aceh	Kompetitif Nasional	MP3EI	Negeri	Kelompok Utama	Ditlitabmas
667	0015057102	001011	Universitas Syiah Kuala	SYAIFULLAH	Intervensi Teknologi Nanopartikel Pada Limbah Biomassa Sawit dan Mineral Alam Untuk Peningkatan Kualitas Produksi Minyak dan Optimalisasi Pengolahan Limbah Cair Pabrik Kelapa Sawit	Kompetitif Nasional	MP3EI	Negeri	Kelompok Utama	Ditlitabmas
668	0008077201	001011	Universitas Syiah Kuala	ABDUL MUNIR	Pengembangan dan Pemanfaatan Limbah Sawit dan Batu Bara Sebagai Bahan Pengisi Beton Ringan Busa Untuk Bahan Konstruksi Bangunan Gedung	Kompetitif Nasional	MP3EI	Negeri	Kelompok Utama	Ditlitabmas
669	0012065103	001012	Universitas Sam Ratulangi	EDWIN DE QUELJOE	Eksplorasi Beberapa Jenis Tumbuhan Di Kawasan Pasifik Sebagai Antifertilitas	Desentralisasi	PUPT	Negeri	Kelompok Binaan	Perguruan Tinggi
670	0030036504	001012	Universitas Sam Ratulangi	MAX REVOLTA JOHN RUNTUWENE	EKSPLORASI DAN UJI FITOKIMIA BIODIVERSITAS TUMBUHAN ANTIKANKER DI KAWASAN PASIFIK (PROVINSI SULAWESI UTARA DAN MALUKU UTARA)	Desentralisasi	PUPT	Negeri	Kelompok Binaan	Perguruan Tinggi
671	0001095912	001012	Universitas Sam Ratulangi	HERNI EMMA INONTA SIMBALA	Uji Mutu Produk Fraksi Aktif Pinang Yaki (Arec vestiaria Giseke) Sebagai Bahan Baku Produk Fitofarmaka Antikanker	Desentralisasi	PUPT	Negeri	Kelompok Binaan	Perguruan Tinggi
672	0004057403	001012	Universitas Sam Ratulangi	HENDRA RIOGILANG	Penentuan /Deliniasi Area Potensi Sumber Panas Bumi Dengan Menggunakan Metode (Hg & CO2) Di Lapangan Panas Bumi Kotamobagu	Desentralisasi	PUPT	Negeri	Kelompok Binaan	Perguruan Tinggi
673	0013025704	001012	Universitas Sam Ratulangi	FATIMAWALI	KLONING DAN EKSPRESI GEN MER A DAN PENGGUNAAN MER A REKOMBINAN SEBAGAI PEREDUKSI MERKURI	Desentralisasi	PF	Negeri	Kelompok Binaan	Perguruan Tinggi
674	0031016208	001012	Universitas Sam Ratulangi	RIANE JOHNLY PIO	Pengaruh Kepemimpinan Spiritual Terhadap Kualitas Kehidupan Kerja, Kepuasan Kerja dan Perilaku Kewargaan Organisasi (Studi pada Tenaga Keperawatan Rumah Sakit Swasta di Sulawesi Utara)	Desentralisasi	PF	Negeri	Kelompok Binaan	Perguruan Tinggi
675	0026095907	001012	Universitas Sam Ratulangi	SILVYA LEFINA MANDEY	Peningkatan Strategi Pemasaran Usaha Kecil Virgin Coconut Oil di Kabupaten Minahasa Dan Kabupaten Minahasa Utara Provinsi Sulawesi Utara.	Desentralisasi	PHB	Negeri	Kelompok Binaan	Perguruan Tinggi

NO	NIDN	KODE PT	NAMA PERGURUAN TINGGI	NAMA PENELITI	JUDUL	PROGRAM HIBAH	NAMA SKIM	KATEGORI PT	KLASTER PENELITIAN	PELAKSANAAN EVALUASI KELAYAKAN
676	0025106604	001012	Universitas Sam Ratulangi	OKTAVIANUS BERTY A SOMPIE	Kompresi Sekunder Tanah Lempung Dengan Metode Konsolidasi Cepat dan Aplikasinya Pada Timbunan Tanah TPA Mitra	Desentralisasi	PHB	Negeri	Kelompok Binaan	Perguruan Tinggi
677	0020086106	001012	Universitas Sam Ratulangi	JENNY EMMA AGUSTIN KANDOU	PENGEMBANGAN PRODUKSI SELULOSA NATA SEBAGAI PRODUK KESEHATAN DARI LIMBAH AIR KELAPA DENGAN MENGGUNAKAN BAKTERI <i>Acetobacter xylinum</i>	Desentralisasi	PHB	Negeri	Kelompok Binaan	Perguruan Tinggi
678	0024076408	001012	Universitas Sam Ratulangi	JOHNLY ALFREDS RORONG	Potensi Biosensitizer dari Limbah Daun Cengkih untuk Fotoreduksi Besi dan Aplikasi pada Produksi Tanaman Sawi (<i>Brassica juncea</i>)	Desentralisasi	PHB	Negeri	Kelompok Binaan	Perguruan Tinggi
679	0010055303	001012	Universitas Sam Ratulangi	JOHN LODEWYK RANTUNG	BIOMONITORING DAMPAK EKOLOGI MERKURI PADA PERTAMBANGAN EMAS RAKYAT DUMOGA KABUPATEN BOLAANG MONGONDOW	Desentralisasi	PHB	Negeri	Kelompok Binaan	Perguruan Tinggi
680	0022127201	001012	Universitas Sam Ratulangi	AS ARI	Identifikasi Daerah Patahan Manado dengan Metode Geolistrik untuk Mitigasi Bencana Gempa Bumi di Kota Madya Manado	Desentralisasi	PHB	Negeri	Kelompok Binaan	Perguruan Tinggi
681	0008028005	001012	Universitas Sam Ratulangi	PIENCE VERALYN MAABUAT	Distribusi dan Keanekaragaman lamun Laut (<i>Seagrass</i>) di pesisir Pantai Tongkaina dan Bahowo, Kecamatan Bunaken Kota Manado	Desentralisasi	PHB	Negeri	Kelompok Binaan	Perguruan Tinggi
682	0029046505	001012	Universitas Sam Ratulangi	WISJE LUSIA TOAR	Bioaktif Antigen-G <i>Bombyx mori</i> Untuk Stimulasi Imunorespons Dalam Menekan Mortalitas Kambing Lokal	Desentralisasi	PHB	Negeri	Kelompok Binaan	Perguruan Tinggi
683	0016086207	001012	Universitas Sam Ratulangi	LAURENTIUS J M RUMOKOY	The Acquisition of Passive Transfer Immunity of Immunoglobuline-G Colostrum of Horses on Angiogenic Activity Factor in Acute Experimental Infection of <i>Strongyloides</i>	Kompetitif Nasional	KLN	Negeri	Kelompok Binaan	Ditlitabmas
684	0014086410	001012	Universitas Sam Ratulangi	BILLY THEODORUS WAGEY	BIOECOLOGY AND GENETIC STRUCTURE OF SEAGRASS GENUS <i>HALOPHILA</i> IN NORTH SULAWESI	Kompetitif Nasional	KLN	Negeri	Kelompok Binaan	Ditlitabmas
685	0020116705	001012	Universitas Sam Ratulangi	DINGSE PANDIANGAN	Hubungan Peningkatan Produksi Katarantin dengan Metabolit Sekunder Terkait Lain dalam Kultur Sel <i>Catharanthus roseus</i> dengan Perlakuan Triptofan.	Kompetitif Nasional	HIKOM	Negeri	Kelompok Binaan	Ditlitabmas
686	0013036906	001012	Universitas Sam Ratulangi	RONI KONERI	Pemetaan Distribusi dan Keanekaragaman Laba-Laba (<i>Arachnida:Araneae</i>) di Sulawesi Utara Sebagai Database Keanekaragaman Hayati dan Agen Pengendali Hayati	Kompetitif Nasional	HIKOM	Negeri	Kelompok Binaan	Ditlitabmas
687	0007126401	001012	Universitas Sam Ratulangi	RIDWAN LASABUDA	KEBERLANJUTAN PERIKANAN TANGKAP DAN STRATEGI PENGEMBANGANNYA PADA KOMUNITAS NELAYAN LOKAL DI PROVINSI SULAWESI UTARA (Studi Kasus Nelayan Teluk Torosik Kab.Bolmong Selatan dan Teluk	Kompetitif Nasional	MP3EI	Negeri	Kelompok Binaan	Ditlitabmas

NO	NIDN	KODE PT	NAMA PERGURUAN TINGGI	NAMA PENELITI	JUDUL	PROGRAM HIBAH	NAMA SKIM	KATEGORI PT	KLASTER PENELITIAN	PELAKSANAAN EVALUASI KELAYAKAN
688	0009037303	001012	Universitas Sam Ratulangi	ROIKE IWAN MONTOLALU	Pengembangan dan Penerapan Produksi Karaginan Skala Industri Dalam Upaya Meningkatkan Nilai Tambah Ekonomi	Kompetitif Nasional	MP3EI	Negeri	Kelompok Binaan	Ditlitabmas
689	0007127002	001012	Universitas Sam Ratulangi	NOLDY GUSTAF FRANS MAMANGKEY	MODIFIKASI STANDAR PENYISIPAN INTI MUTIARA LEWAT APLIKASI ANASTESI DAN MANTEL REGENERASI PADA PEMBENTUKAN MUTIARA HITAM DI DALAM TUBUH PINCTADA MARGARITIFERA	Kompetitif Nasional	MP3EI	Negeri	Kelompok Binaan	Ditlitabmas
690	0028066703	001012	Universitas Sam Ratulangi	CAROLUS PAULUS PARUNTU	PENGEMBANGAN DAN PENERAPAN SISTEM KAWASAN AGROTECHNO BERBASIS TANPA LIMBAH DI WILAYAH PESISIR DENGAN MENGHASILKAN PRODUK IKAN, SAPI POTONG DAN BIOGAS UNTUK MENINGKATKAN PEREKONOMIAN	Kompetitif Nasional	MP3EI	Negeri	Kelompok Binaan	Ditlitabmas
691	0028095906	001012	Universitas Sam Ratulangi	SURIA DARWISITO	Pengembangan dan penerapan paket teknologi inovatif dalam bidang budidaya laut di Kabupaten Bolaang Mongondow Selatan	Kompetitif Nasional	MP3EI	Negeri	Kelompok Binaan	Ditlitabmas
692	0008046104	001012	Universitas Sam Ratulangi	ALFRET LUASUNAUNG	PENINGKATAN KAPASITAS MASYARAKAT PESISIR PULAU KECIL TAMAN NASIONAL BUNAKEN BERBASIS MITIGASI DAN ADAPTASI	Kompetitif Nasional	MP3EI	Negeri	Kelompok Binaan	Ditlitabmas
693	0017085506	001012	Universitas Sam Ratulangi	AGNES TRIASIH AGUSTIN	Pengembangan dan penerapan pemanfaatan limbah industri ikan tuna menjadi tepung ikan, gelatin, penyamakan kulit, pupuk organik dan makanan dalam upaya meningkatkan perekonomian masyarakat	Kompetitif Nasional	MP3EI	Negeri	Kelompok Binaan	Ditlitabmas
694	0030015802	001012	Universitas Sam Ratulangi	LAWRENCE JANNEMAN L LUMINGAS	DIFUSI DAN INOVASI TEKNOLOGI PERIKANAN TANGKAP UNTUK PEMBERDAYAAN KOMUNITAS NELAYAN DI TELUK MANADO SULAWESI UTARA	Kompetitif Nasional	MP3EI	Negeri	Kelompok Binaan	Ditlitabmas
695	0029076802	001012	Universitas Sam Ratulangi	FETI FATIMAH	PEMETAAN POTENSI KELAPA DI SULAWESI UTARA SEBAGAI BAHAN BAKU SANTAN KELAPA INSTAN	Kompetitif Nasional	MP3EI	Negeri	Kelompok Binaan	Ditlitabmas
696	0019066404	001012	Universitas Sam Ratulangi	WILHELMINA PATTY	Restorasi Terumbu Karang Di Taman Nasional Bunaken Provinsi Sulawesi Utara dengan Teknologi Biorock	Kompetitif Nasional	MP3EI	Negeri	Kelompok Binaan	Ditlitabmas
697	0004088402	001012	Universitas Sam Ratulangi	JOSHIAN NICOLAS W SCHADUW	Pengembangan Perikanan Marikultur Terpadu Untuk Peningkatan Perekonomian Masyarakat Perbatasan Di Pesisir Kabupaten Kepulauan Sangihe	Kompetitif Nasional	MP3EI	Negeri	Kelompok Binaan	Ditlitabmas
698	0009064903	001012	Universitas Sam Ratulangi	SIEGFRIED BERHIMPON	Pengembangan Produk Eksotik Ikan "Fufu" Non Karsinogenik dengan Memanfaatkan Limbah Industri Perikanan Dalam Upaya Meningkatkan Nilai Tambah Ekonomi	Kompetitif Nasional	MP3EI	Negeri	Kelompok Binaan	Ditlitabmas

NO	NIDN	KODE PT	NAMA PERGURUAN TINGGI	NAMA PENELITI	JUDUL	PROGRAM HIBAH	NAMA SKIM	KATEGORI PT	KLASTER PENELITIAN	PELAKSANAAN EVALUASI KELAYAKAN
699	0024075201	001013	Universitas Udayana	TJOKORDA GEDE BELAWAYADNYA	KAJIAN PENGARUH PEMANFAATAN KULIT UBI JALAR UNGU (Ipomoea batatas L) TERFERMENTASI DALAM RANSUM TERHADAP NILAI NUTRISI RANSUM, Malondialdehyde (MDA) PROFIL LIPIDA , GULA, ASAM URAT DARAH ITIK BALI JANTAN FASE	Desentralisasi	PUPT	Negeri	Kelompok Utama	Perguruan Tinggi
700	0024086404	001013	Universitas Udayana	NI MADE WARTINI	PEMANFAATAN CAIRAN PULPA HASIL SAMPING FERMENTASI BIJI KAKAO YANG DITAMBAHKAN RAGI TAPE MENJADI PRODUK CUKA MAKAN	Desentralisasi	PUPT	Negeri	Kelompok Utama	Perguruan Tinggi
701	0020046802	001013	Universitas Udayana	I MADE AGUS GELGEL WIRASUTA	Pengembangan Standarisasi Obat Herbal Indonesia dengan metode Fitokimia HPTLC-Fingerprint	Desentralisasi	PUPT	Negeri	Kelompok Utama	Perguruan Tinggi
702	0030114606	001013	Universitas Udayana	TIP ASTITI	Implementasi Nilai-Nilai Pancasila Sebagai Norma Etik Dalam Kehidupan Bernegara, Berbangsa dan Bermasyarakat	Desentralisasi	PUPT	Negeri	Kelompok Utama	Perguruan Tinggi
703	0013116309	001013	Universitas Udayana	I MADE ANOM SUTRISNA WUJAYA	Development of Soil Electric Conductivity Sensor for Describing Spatio-temporal Variability of Soil Electric Conductivity within Terraced Rice Field	Desentralisasi	PUPT	Negeri	Kelompok Utama	Perguruan Tinggi
704	0011097401	001013	Universitas Udayana	I NYOMAN WIDYA PARAMADHYAKSA	Penulisan Buku "Landasan Filosofi Tata Ruang Pusat Kota Kerajaan di Bali dan Cakranegara": Langkah Awal Pelestarian Properti Historis Kota	Desentralisasi	PUPT	Negeri	Kelompok Utama	Perguruan Tinggi
705	0001066806	001013	Universitas Udayana	I DEWA GEDE ARY SUBAGIA	Prototipe Kendaraan Pengolah Sampah Terintegrasi dengan Centrifugal Winnow dan Screw Crusher	Desentralisasi	PUPT	Negeri	Kelompok Utama	Perguruan Tinggi
706	0024085803	001013	Universitas Udayana	I MADE SUDARMA	IDENTIFIKASI JAMUR KONTAMINAN DAN DAYA HAMBATNYA TERHADAP PERTUMBUHAN JAMUR TIRAM (PLEUROTUS OSTREATUS (JACQ. EX FR) KUMMER) SECARA IN VITRO	Desentralisasi	PUPT	Negeri	Kelompok Utama	Perguruan Tinggi
707	0006085605	001013	Universitas Udayana	NI MADE DHANAWATY	Variasi Kosakata Bahasa Bali Dialek Bali Aga pada Ranah Layanan Kesehatan Masyarakat	Desentralisasi	PUPT	Negeri	Kelompok Utama	Perguruan Tinggi
708	0026056101	001013	Universitas Udayana	SRI MULYANI	Potensi minuman kunyit asam (Curcuma domestica Val.- Tamarindus indica L.) dalam mengendalikan gula darah penderita diabetes mellitus.	Desentralisasi	PUPT	Negeri	Kelompok Utama	Perguruan Tinggi
709	0013016608	001013	Universitas Udayana	I WAYAN SUARDIANA	UNSUR-UNSUR FOLKLORISTIK SEBAGAI PENGUAT KEARIFAN LOKAL BALI: PERSPEKTIF KELISANAN DAN KEBERAKSARAAN DALAM TEKS GEGURITAN DI BALI	Desentralisasi	PUPT	Negeri	Kelompok Utama	Perguruan Tinggi

NO	NIDN	KODE PT	NAMA PERGURUAN TINGGI	NAMA PENELITI	JUDUL	PROGRAM HIBAH	NAMA SKIM	KATEGORI PT	KLASTER PENELITIAN	PELAKSANAAN EVALUASI KELAYAKAN
710	0010125007	001013	Universitas Udayana	I KETUT SUTER	SIFAT FUNGSIONAL CAMPURAN KEDELAI DAN RUMPUT LAUT DITINJAU DARI EFEK HIPOGLIKEMIK DAN HIPOKOLESTEROLEMIK SECARA IN VIVO	Desentralisasi	PUPT	Negeri	Kelompok Utama	Perguruan Tinggi
711	0005046104	001013	Universitas Udayana	I NYOMAN SUNARTA	Model Partisipasi Masyarakat Lokal Dalam Pengembangan Pariwisata Ekologis	Desentralisasi	PUPT	Negeri	Kelompok Utama	Perguruan Tinggi
712	0004056204	001013	Universitas Udayana	NI WAYAN SITI	Isolasi, Identifikasi, dan Uji Kemampuan Bakteri Selulolitik Rumen Kerbau yang Berpotensi sebagai Agenia Probiotik untuk Tingkatkan Efisiensi Produksi Itik Bali yang Diberi Ransum Berbasis	Desentralisasi	PUPT	Negeri	Kelompok Utama	Perguruan Tinggi
713	0006127508	001013	Universitas Udayana	ANAK AGUNG KOMPIANG OKA SUDANA	E-AdonanBALI, Sistem Informasi Mobile Pembelajaran Ulam Bebanenan dan Masakan Tradisional Bali berbasis Multimedia	Desentralisasi	PUPT	Negeri	Kelompok Utama	Perguruan Tinggi
714	0002066802	001013	Universitas Udayana	ANAK AGUNG BAWA PUTRA	Ekstraksi Zat Warna Alami Dari Bonggol Tanaman Pisang (Musa paradisiaca L.)	Desentralisasi	PUPT	Negeri	Kelompok Utama	Perguruan Tinggi
715	0023065902	001013	Universitas Udayana	I KETUT SUNDRA	PEMBANGUNAN MODEL SIMULASI KOMPUTER UNTUK EVALUASI TANAMAN PENGHILAUAN DALAM PENYERAPAN EMISI GAS CO2 SEBAGAI HASIL DARI KENDARAAN BERMOTOR	Desentralisasi	PUPT	Negeri	Kelompok Utama	Perguruan Tinggi
716	0013085909	001013	Universitas Udayana	GUSTI AYU MAYANI KRISTINA DEWI	ISOLASI DAN PEMANFAATAN PROBIOTIK BAKTERI SELULOLITIK ASAL RAYAP UNTUK PRODUKSI BIOSUPLEMEN BERBASIS LIMBAH RUMEN DALAM OPTIMALISASI PETERNAKAN ITIK BALI RAKYAT	Desentralisasi	PUPT	Negeri	Kelompok Utama	Perguruan Tinggi
717	0018106912	001013	Universitas Udayana	GUSTI AYU MADE SUARTIKA	Pengendalian Kompetisi dalam Pemanfaatan Lahan: Merangkul Kepentingan Tradisi, Ekonomi, Kebutuhan Dasar, dan Pelestarian Lingkungan Alamiah dalam Pembangunan Spasial di Bali	Desentralisasi	PPS	Negeri	Kelompok Utama	Perguruan Tinggi
718	0009016113	001013	Universitas Udayana	IDA BAGUS GEDE MANUABA	Meredam Osilasi Pada Sistem Tenaga Listrik Menggunakan Metode Hibrid Evolutionary Computational Pada Sistem Interkoneksi Kelistrikan Jawa-Bali	Desentralisasi	PF	Negeri	Kelompok Utama	Perguruan Tinggi
719	0020086608	001013	Universitas Udayana	MADE RIA DEFIANI	Induksi Khimera Pada Tanaman Pacar Air dengan Oryzalin dan Sinar Gamma	Desentralisasi	PF	Negeri	Kelompok Utama	Perguruan Tinggi
720	0023047504	001013	Universitas Udayana	I PUTU AGUNG BAYUPATI	PERANCANGAN SISTEM INFORMASI UNTUK PENDETEKSI WHISTLER OTOMATIS	Desentralisasi	PF	Negeri	Kelompok Utama	Perguruan Tinggi

NO	NIDN	KODE PT	NAMA PERGURUAN TINGGI	NAMA PENELITI	JUDUL	PROGRAM HIBAH	NAMA SKIM	KATEGORI PT	KLASTER PENELITIAN	PELAKSANAAN EVALUASI KELAYAKAN
721	0018067408	001013	Universitas Udayana	SUMIYATI	REVITALISASI SISTEM PENGELOLAAN IRRIGASI PADA SUBAK NATAK TIYIS	Desentralisasi	PF	Negeri	Kelompok Utama	Perguruan Tinggi
722	0030116202	001013	Universitas Udayana	I GUSTI AGUNG ARTA PUTRA	Variasi Molekuler Gen Penyandi Protein Fusion (F) Virus Avian Paramyxovirus (APMV) tipe 1	Desentralisasi	PF	Negeri	Kelompok Utama	Perguruan Tinggi
723	0018026202	001013	Universitas Udayana	KOMANG DHARMAWAN	Vine Copula dan Dependence Modeling dalam Analisis Data Time Serie (Finansial)	Desentralisasi	PF	Negeri	Kelompok Utama	Perguruan Tinggi
724	0013067101	001013	Universitas Udayana	DEWA NGAKAN KETUT PUTRA NEGARA	Karakteristik Distribusi Kekerasan dan Struktur Mikro Baja Karbon Rendah Akibat Pemberian Proses Pack Karburising Memanfaatkan Limbah Arang Tulang Kambing dan Arang Pohon Bambu Sebagai Media Karburasi	Desentralisasi	PF	Negeri	Kelompok Utama	Perguruan Tinggi
725	0027037607	001013	Universitas Udayana	NI MADE ARY ESTAD WIRASTUTI	Pemodelan dan Analisis Unjuk Kerja Very Fast Fourier Transform (VFFT) pada Sistem Coded-Orthogonal Frequency Division Multiplexing (COFDM)	Desentralisasi	PF	Negeri	Kelompok Utama	Perguruan Tinggi
726	0024105607	001013	Universitas Udayana	KETUT ARTAWA	PENGARUH GLOBALISASI TERHADAP BAHASA LOKAL : STUDI TENTANG MARGINALISASI BAHASA BALI DALAM PERKEMBANGAN PARIWISATA BUDAYA DI BALI	Desentralisasi	PF	Negeri	Kelompok Utama	Perguruan Tinggi
727	0019066802	001013	Universitas Udayana	I MADE ASTIKA	Pengaruh Fraksi Volume Dan Panjang Serat Terhadap Sifat Mekanis Dan Karakteristik Serapan Suara Komposit Polyester Dengan Penguat Serat Tapis Kelapa	Desentralisasi	PF	Negeri	Kelompok Utama	Perguruan Tinggi
728	0019027101	001013	Universitas Udayana	I NENGAH WIRAJANA	Eksplorasi Gen Penyandi Selulase Baru dari Mikroba secara Metagenomik pada Tanah Hutan Mangrove Pantai Suwung Kauh Bali	Desentralisasi	PF	Negeri	Kelompok Utama	Perguruan Tinggi
729	0003126702	001013	Universitas Udayana	IDA BAGUS GEDE DARMAYASA	POTENSI EKSTRAK DAUN BROTOWALI (<i>Tinospora crispa</i> (L) Miers) TERHADAP PENYAKIT LAYU FUSARIUM PADA TANAMAN CABAI (<i>Capsicum annum</i>) SEBAGAI FUNGISIDA NABATI	Desentralisasi	PF	Negeri	Kelompok Utama	Perguruan Tinggi
730	0010036212	001013	Universitas Udayana	I NYOMAN SUPARWA	Dinamika Sistem Bunyi Bahasa Melayu Di Bali : Sebuah Kajian Generatif	Desentralisasi	PF	Negeri	Kelompok Utama	Perguruan Tinggi
731	0017076204	001013	Universitas Udayana	NI NYOMAN KERTI YASA	PERAN MEDIASI STRATEGI CSR UNTUK MENINGKATKAN KINERJA PERUSAHAAN (Studi pada industri Bank Perkreditan Rakyat di Provinsi Bali)	Desentralisasi	PF	Negeri	Kelompok Utama	Perguruan Tinggi

NO	NIDN	KODE PT	NAMA PERGURUAN TINGGI	NAMA PENELITI	JUDUL	PROGRAM HIBAH	NAMA SKIM	KATEGORI PT	KLASTER PENELITIAN	PELAKSANAAN EVALUASI KELAYAKAN
732	0031126151	001013	Universitas Udayana	I KETUT SUDEWA	kritik sosial di dalam Karya Sastra Indonesia di masa Orde Baru: Merekonstruksi Jatidiri dan Karakter Bangsa	Desentralisasi	PF	Negeri	Kelompok Utama	Perguruan Tinggi
733	0006076004	001013	Universitas Udayana	KETUT AYU YULIADHI	Potensi Parasitoid Diadegma Dan Predator Sycanus Dalam Pengendalian Pemakan daun Kubis di Daerah Bali	Desentralisasi	PF	Negeri	Kelompok Utama	Perguruan Tinggi
734	0029056303	001013	Universitas Udayana	AMNA HARTIATI	PRODUKSI GULA DARI BEBERAPA PATI UMBI MINOR SECARA ENZIMATIS DAN APLIKASINYA PADA PRODUK PANGAN	Desentralisasi	PHB	Negeri	Kelompok Utama	Perguruan Tinggi
735	0012027202	001013	Universitas Udayana	NI LUH PUTU TRISNAWATI	Efek Radiasi Gamma Co-60 Terhadap Interval Waktu Pemberian Dosis Adaptasi (AD) dengan Dosis Challenge (DC) pada Kuantitas dan Komponen Leukosit Mencit (Mus musculus l)	Desentralisasi	PHB	Negeri	Kelompok Utama	Perguruan Tinggi
736	0024026806	001013	Universitas Udayana	ANAK AGUNG AYU SRI TRISNADEWI	Evaluasi Kualitas Nutrisi dan Kecernaan In-Vitro Tanaman Kaliandra (Calliandra calothyrsus) Berbunga Merah dan Putih	Desentralisasi	PHB	Negeri	Kelompok Utama	Perguruan Tinggi
737	0015087409	001013	Universitas Udayana	WIDYADI SETIAWAN	Rancang Bangun Sistem Pengenalan Wajah Untuk Identifikasi Personal Dalam Daftar Pencarian Orang di Bandara Ngurah Rai Bali	Desentralisasi	PHB	Negeri	Kelompok Utama	Perguruan Tinggi
738	0020037408	001013	Universitas Udayana	IDA AYU RINA PRATIWI PUDJA	Pengembangan Teknologi Rantai Pendinginan Sederhana Untuk Mempertahankan Mutu Sayuran Dataran Tinggi di Bali Selama Pendistribusiannya	Desentralisasi	PHB	Negeri	Kelompok Utama	Perguruan Tinggi
739	0023058102	001013	Universitas Udayana	I GUSTI NGURAH WIDYATMAJA	MEMBANGUN JARINGAN EKOWISATA BERKELANJUTAN DI BALI	Desentralisasi	PHB	Negeri	Kelompok Utama	Perguruan Tinggi
740	0006055903	001013	Universitas Udayana	NI WAYAN SRI ASTITI	MODEL PEMBERDAYAAN PEREMPUAN DALAM MENJAGA KETAHANAN PANGAN RUMAH TANGGA MELALUI INDUSTRI RUMAH TANGGA MELALUI INDUSTRI RUMAH TANGGA SPESIFIK LOKAL DI KECAMATAN	Desentralisasi	PHB	Negeri	Kelompok Utama	Perguruan Tinggi
741	0024045709	001013	Universitas Udayana	I NENGAH KENCANA PUTRA	MODIFIKASI PATI TALAS KIMPUL DENGAN TEKNIK HEAT MOISTURE TREATMENT (HMT) DALAM UPAYA PEMANFAATANNYA SEBAGAI PENSUBSTITUSI TERIGU PADA PRODUKSI MIE INSTANT	Desentralisasi	PHB	Negeri	Kelompok Utama	Perguruan Tinggi
742	0024027704	001013	Universitas Udayana	I MADE ADIKAMPANA	Model Integrasi Masyarakat Lokal Dalam Perencanaan Destinasi Pariwisata Perdesaan	Desentralisasi	PHB	Negeri	Kelompok Utama	Perguruan Tinggi

NO	NIDN	KODE PT	NAMA PERGURUAN TINGGI	NAMA PENELITI	JUDUL	PROGRAM HIBAH	NAMA SKIM	KATEGORI PT	KLASTER PENELITIAN	PELAKSANAAN EVALUASI KELAYAKAN
743	0015036507	001013	Universitas Udayana	I NYOMAN SUDIARTA	KOMPETITIF POSITIONING: STRATEGI MENGEMBANGKAN DAYA TARIK WISATA BALI SEBAGAI DESTINASI KREATIF (Aplikasi Analisis Multidimensional Scaling pada daya tarik wisata pada Kabupaten dan Kota di Bali)	Desentralisasi	PHB	Negeri	Kelompok Utama	Perguruan Tinggi
744	0030075301	001013	Universitas Udayana	NYOMAN DJINAR SETIAWINA	DETERMINAN DAN STRATEGI PENANGGULANGAN KEMISKINAN BERBASIS SPESIFIK LOKAL DI KABUPATEN TABANAN PROVINSI BALI	Desentralisasi	PHB	Negeri	Kelompok Utama	Perguruan Tinggi
745	0010057407	001013	Universitas Udayana	I MADE MUDITA	Isolasi dan Pemanfaatan Konsorsium Bakteri Lignoselulolitik Kolon Sapi Bali dan Sampah TPA Sebagai Inokulan Biosuplemen Berprobiotik Peternakan Sapi Bali Berbasis Limbah Pertanian	Desentralisasi	PHB	Negeri	Kelompok Utama	Perguruan Tinggi
746	0018108005	001013	Universitas Udayana	DESAK GDE DIAH DHARMA SANTHI	Aktivitas Antibakteri Madu dan Propolis terhadap Isolat Bakteri yang Resisten Antibiotik : Suatu Kajian Antimikroba Alternatif	Desentralisasi	PHB	Negeri	Kelompok Utama	Perguruan Tinggi
747	0017116802	001013	Universitas Udayana	SRI RAHAYU SANTI	Potensi Kandungan Total Flavonoid dan Fenol Kulit Batang Gayam (Inocarpus fagiferus Fosb)Sebagai Antioksidan Melalui Penurunan Kadar MDA dan Perbaikan Profil Lipid pada Tikus Aterosklerosis	Desentralisasi	PHB	Negeri	Kelompok Utama	Perguruan Tinggi
748	0006037204	001013	Universitas Udayana	I PUTU SUDANA	Pengembangan Pariwisata Alternatif Berkelanjutan di Kawasan Pariwisata Kintamani, Kabupaten Bangli	Desentralisasi	PHB	Negeri	Kelompok Utama	Perguruan Tinggi
749	0017097107	001013	Universitas Udayana	I WAYAN KASTAWAN	MODEL KONSERVASI DESA BALI KUNO DALAM MENDUKUNG WISATA GEOLOGI GUNUNG BATUR DI KINTAMANI, BALI	Desentralisasi	PHB	Negeri	Kelompok Utama	Perguruan Tinggi
750	0015026410	001013	Universitas Udayana	I WAYAN TIKA	Aplikasi System of Rice Intensification (SRI) dengan Sistem Tanam Jajar Legowo Untuk Peningkatan Efisiensi Air Irigasi dan Produktivitas Padi Beras Merah Pada Sistem Irigasi Subak	Desentralisasi	PHB	Negeri	Kelompok Utama	Perguruan Tinggi
751	0010028003	001013	Universitas Udayana	LUH PUTU IDA HARINI	PENGEMBANGAN BUKU TEKS ANALISIS REAL BERMUATAN PETA PIKIRAN DAN PENGARUHNYA TERHADAP PENINGKATAN PENALARAN MAHASISWA	Desentralisasi	PHB	Negeri	Kelompok Utama	Perguruan Tinggi
752	0027087403	001013	Universitas Udayana	NYOMAN GUNANTARA	PROTOKOL PEMILIHAN PASANGAN LINTASAN UNTUK KEHANDALAN KOMUNIKASI KOOPERATIF PADA JARINGAN AD HOC	Desentralisasi	PHB	Negeri	Kelompok Utama	Perguruan Tinggi
753	0005106305	001013	Universitas Udayana	NI PUTU ADRIANI ASTITI	POTENSI EKSTRAK DAUN JATI (Tectona grandis L.f) DALAM MENGHAMBAT PERTUMBUHAN JAMUR Aspergillus flavus SECARA INVITRO DAN IDENTIFIKASI SENYAWA AKTIF DENGAN	Desentralisasi	PHB	Negeri	Kelompok Utama	Perguruan Tinggi

NO	NIDN	KODE PT	NAMA PERGURUAN TINGGI	NAMA PENELITI	JUDUL	PROGRAM HIBAH	NAMA SKIM	KATEGORI PT	KLASTER PENELITIAN	PELAKSANAAN EVALUASI KELAYAKAN
754	0027027509	001013	Universitas Udayana	I NYOMAN PIARSA	Rancang Bangun Sistem Informasi Geografis Tempat Suci Pura di Bali Berbasis Web dan Mobile dengan Memanfaatkan Teknologi Google Maps dan jQuery	Desentralisasi	PHB	Negeri	Kelompok Utama	Perguruan Tinggi
755	0006126204	001013	Universitas Udayana	SRI ANGGRENI LINDAWATI	Isolasi dan Uji Potensi Bakteriosin dari Bakteri Asam Laktat Hasil Isolasi dari Kolon Sapi Bali sebagai Kandidat Unggul Biopreservatif	Desentralisasi	PHB	Negeri	Kelompok Utama	Perguruan Tinggi
756	0011077004	001013	Universitas Udayana	KARTIKA SARI	Efektifitas Model Pembelajaran Student Team Achievement Division (STAD) Termodifikasi dalam Pembelajaran Mata Kuliah Struktur Aljabar	Desentralisasi	PHB	Negeri	Kelompok Utama	Perguruan Tinggi
757	0029076701	001013	Universitas Udayana	I WAYAN SUARTANA	Pengelolaan Risiko Berkelanjutan Berbasis Budaya pada Lembaga Perkreditan Desa (LPD) di Provinsi Bali	Desentralisasi	PHB	Negeri	Kelompok Utama	Perguruan Tinggi
758	0016017207	001013	Universitas Udayana	TJOKORDA GDE TIRTA NINDHIA	PERANCANGAN ALAT DAN SISTEM KONVERSI ENERGI BIOGAS MENJADI ENERGI LISTRIK	Desentralisasi	PHB	Negeri	Kelompok Utama	Perguruan Tinggi
759	0013047102	001013	Universitas Udayana	I KETUT SURYA DIARTA	Dari Restorasi Terumbu Karang ke Industri Pariwisata Hijau di Pemuteran Bali: Model Implementasi Ekonomi Hijau di Sektor Pariwisata	Desentralisasi	PHB	Negeri	Kelompok Utama	Perguruan Tinggi
760	0019117405	001013	Universitas Udayana	ROCHTRI AGUNG BAWONO	Identifikasi dan Modifikasi Motif Hias pada Benda Cagar Budaya Periode Majapahit Sebagai Desain Pengembangan Usaha Batik	Desentralisasi	PHB	Negeri	Kelompok Utama	Perguruan Tinggi
761	0020025402	001013	Universitas Udayana	I DEWA NYOMAN NYANA	Pengendalian Penyakit Virus pada Tanaman Cabai dengan Teknik Ramah Lingkungan	Desentralisasi	PHB	Negeri	Kelompok Utama	Perguruan Tinggi
762	0007125606	001013	Universitas Udayana	I NYOMAN WIJAYA	Upaya Pemanfaatan Ekstrak Bahan Nabati Dari Berbagai Jenis Tanaman Terhadap Perkembangan Nematoda Puru Akar (Meloidogyne spp) Dan Produksi Tanaman Lombok (Capsicum annum L.)	Desentralisasi	PHB	Negeri	Kelompok Utama	Perguruan Tinggi
763	0031126070	001013	Universitas Udayana	I NYOMAN WARDI	Fenomena Pidana Cagar Budaya Di Era Globalisasi : Studi Kasus Pencurian dan Penadahan Warisan Budaya Di Bali	Desentralisasi	PHB	Negeri	Kelompok Utama	Perguruan Tinggi
764	0024107505	001013	Universitas Udayana	I MADE SUKARSA	RANCANG BANGUN SOA UNTUK LAYANAN ATM BERSAMA ANTAR LPD/KOPERASI DENGAN BIAYA MURAH	Desentralisasi	PHB	Negeri	Kelompok Utama	Perguruan Tinggi

NO	NIDN	KODE PT	NAMA PERGURUAN TINGGI	NAMA PENELITI	JUDUL	PROGRAM HIBAH	NAMA SKIM	KATEGORI PT	KLASTER PENELITIAN	PELAKSANAAN EVALUASI KELAYAKAN
765	0011046104	001013	Universitas Udayana	I NYOMAN TIRTA ARIANA	PENAMPILAN PRODUKSI DAN KEAMANAN PANGAN DAGING SAPI BALI YANG DIPELIHARA DI TEMPAT PEMBUANGAN AKHIR DESA PESANGGARAN DENPASAR-BALI	Desentralisasi	PHB	Negeri	Kelompok Utama	Perguruan Tinggi
766	0023056401	001013	Universitas Udayana	MEITINI WAHYUNI PROBORINI	APLIKASI JAMUR ENDOMIKORIZA INDIGENUS BALI SEBAGAI PUPUK HAYATI PADA PEMBIBITAN TANAMAN MENTE (<i>Anacardium occidentale</i> L)	Desentralisasi	PHB	Negeri	Kelompok Utama	Perguruan Tinggi
767	0022065205	001013	Universitas Udayana	PUTU SUKARDJA	PENGEMBANGAN MODEL PENGELOLAAN DAN PENYELESAIAN KONFLIK SOSIAL BERBASIS DESA ADAT DI BALI	Desentralisasi	PHB	Negeri	Kelompok Utama	Perguruan Tinggi
768	0031126611	001013	Universitas Udayana	NI WAYAN BOGORIANI	Hubungan Stres Oksidatif(MDA) dengan Inflamasi (TNF- α) dan Makanan Aterogenik terhadap Aterosklerosis pada Tikus Wistar	Desentralisasi	PHB	Negeri	Kelompok Utama	Perguruan Tinggi
769	0002097101	001013	Universitas Udayana	MADE SUSILAWATI	Determinan dari Status Kesehatan, Status Jaminan Sosial dan Status Pekerjaan Berdasarkan Karakteristik Sosial Ekonomi Lanjut Usia (Studi Lansia Pedesaan Di Provinsi Bali)	Desentralisasi	PHB	Negeri	Kelompok Utama	Perguruan Tinggi
770	0007127805	001013	Universitas Udayana	NI LUH YULIANTI	Pengembangan Paket Teknologi Pengemasan Buah Manggis Kualitas Ekspor	Desentralisasi	PHB	Negeri	Kelompok Utama	Perguruan Tinggi
771	0003096406	001013	Universitas Udayana	GUSTI AYU KUNTI SRI PANCA DEWI	Fitoekstraksi Zat Warna 'Congo-Red' Dan Metil Biru Dalam Limbah Tekstil Dengan Kiambang (<i>Salvinia natans</i>)	Desentralisasi	PHB	Negeri	Kelompok Utama	Perguruan Tinggi
772	0020076606	001013	Universitas Udayana	NI WAYAN TIANING	Polimorfisme C1562T Promoter Gen Matrix Metalloproteinase-9 (MMP-9) Meningkatkan Kadar MMP-9 dan Metastasis Penderita Kanker Payudara Etnik Bali	Desentralisasi	PHB	Negeri	Kelompok Utama	Perguruan Tinggi
773	0007056203	001013	Universitas Udayana	RINDANG DWIYANI	Menciptakan Kultivar Baru Anggrek <i>Vanda tricolor</i> Lindl. var. <i>suavis</i> forma Bali yang Cepat Berbunga melalui Rekayasa Genetika	Desentralisasi	PHB	Negeri	Kelompok Utama	Perguruan Tinggi
774	0015075305	001013	Universitas Udayana	KETUT SUWIYOGA	Perbedaan Efektivitas, Toksisitas dan Kualitas Hidup Pasien Kanker Serviks Stadium II B-III Karsinoma Skuamosa pada Kemoterapi BOMP dan Paclitaxel Carboplatin	Desentralisasi	PHB	Negeri	Kelompok Utama	Perguruan Tinggi
775	0009066608	001013	Universitas Udayana	NI LUH WATINIASHI	KERAGAMAN GENETIK DNA MIKROSATELIT DAN EKOLOGIS LEBAH TRIGONA DI BALI DIKAITKAN DENGAN PRODUKSI MADU SERTA USAHA BUDIDAYANYA	Desentralisasi	PHB	Negeri	Kelompok Utama	Perguruan Tinggi

NO	NIDN	KODE PT	NAMA PERGURUAN TINGGI	NAMA PENELITI	JUDUL	PROGRAM HIBAH	NAMA SKIM	KATEGORI PT	KLASTER PENELITIAN	PELAKSANAAN EVALUASI KELAYAKAN
776	0019127201	001013	Universitas Udayana	I NYOMAN SUMERTA MIWADA	Produksi dan Formulasi Edible Coating Berbasis Gelatin dari Kulit Kaki Ternak dan Potensinya dalam Mempertahankan Kualitas Bakso	Desentralisasi	PHB	Negeri	Kelompok Utama	Perguruan Tinggi
777	0025127101	001013	Universitas Udayana	AINUL GHURRI	Pengujian alat ukur kapasitas aliran tipe orifis dengan kerugian energi konstan (Aplikasi bidang rekayasa dan kesehatan)	Desentralisasi	PHB	Negeri	Kelompok Utama	Perguruan Tinggi
778	0016068003	001013	Universitas Udayana	AGUS MULIANTARA	Rancang Bangun Sistem Validasi Karya Ilmiah dengan Manajemen Dokumen Cloud	Desentralisasi	PHB	Negeri	Kelompok Utama	Perguruan Tinggi
779	0031107102	001013	Universitas Udayana	NI WAYAN SUDATRI	KAJIAN TENTANG EFEK SAMPING INJEKSI VITAMIN C DOSIS TINGGI TERHADAP KESEHATAN DENGAN MEMAKAI TIKUS BETINA (Rattus rattus) DEWASA SEBAGAI HEWAN MODEL	Desentralisasi	PHB	Negeri	Kelompok Utama	Perguruan Tinggi
780	0028057806	001013	Universitas Udayana	RASMAYA NIRURI	IDENTIFIKASI VARIAN C3435T GEN MULTI DRUG RESISTANCE 1 (MDR-1) DAN EKSPRESI P-GLYCOPROTEIN PADA PASIEN LEKEMIA LIMFOBLASTIK AKUT DI BALI	Desentralisasi	PEKERTI	Negeri	Kelompok Utama	Perguruan Tinggi
781	0024046306	001013	Universitas Udayana	IDA BAGUS WAYAN GUNAM	Pemanfaatan bakteri lokal untuk biodesulfurisasi minyak diesel sebagai upaya memperoleh energi fosil berkadar sulfur rendah	Kompetitif Nasional	HIKOM	Negeri	Kelompok Utama	Ditlitabmas
782	0012025808	001013	Universitas Udayana	MADE KEMBAR SRI BUDHI	Pengembangan Desa Jatiluwi Kecamatan Penebel Kabupaten Tabanan Sebagai Desa Ekowisata Berbasis Masyarakat (Community Based Ecotourism)	Kompetitif Nasional	MP3EI	Negeri	Kelompok Utama	Ditlitabmas
783	0028076002	001013	Universitas Udayana	I WAYAN ARTHANA	Kajian Komprehensif Produktivitas Usaha Budidaya Rumput Laut di Bali	Kompetitif Nasional	MP3EI	Negeri	Kelompok Utama	Ditlitabmas
784	0015124902	001013	Universitas Udayana	I WAYAN WINDIA	PENGUSAHAAN AGROEKOWISATA SEBAGAI UPAYA PEMBERDAYAAN MASYARAKAT (COMMUNITY EMPOWERMENT) DAN PENINGKATAN KEMAMPUAN PENDAPATAN (INCOME)	Kompetitif Nasional	MP3EI	Negeri	Kelompok Utama	Ditlitabmas
785	0008095402	001013	Universitas Udayana	INDAYATI LANYA	STRATEGI PENENTUAN DAN PENGENDALIAN ALIH FUNGSI LAHAN PERTANIAN DALAM ANTISIPASI DAN PENAGGULANGAN DAMPAK NEGATIF PARIWISATA DI BALI	Kompetitif Nasional	MP3EI	Negeri	Kelompok Utama	Ditlitabmas
786	0015085706	001014	Universitas Nusa Cendana	BARTHOLOMEUS PASANGKA	PENGEMBANGAN DAN BUDIDAYA KEDELAI LOKAL POLA TUMPANGSARI BERBASIS KELOMPOK TANI MANDIRI ANGGUR MERAH DENGAN METODE RADIASI MULTIGAMMA (NUKLIR) YANG TOLERAN KONDISI	Desentralisasi	PUPT	Negeri	Kelompok Utama	Perguruan Tinggi

NO	NIDN	KODE PT	NAMA PERGURUAN TINGGI	NAMA PENELITI	JUDUL	PROGRAM HIBAH	NAMA SKIM	KATEGORI PT	KLASTER PENELITIAN	PELAKSANAAN EVALUASI KELAYAKAN
787	0024076308	001014	Universitas Nusa Cendana	LUDJI MICHAEL RIWU KAHU	PRODUKTIVITAS AGROEKOSISTEM DAERAH PENGEMBALAN DALAM KAWASAN HUTAN YANG DIPERBAIKI DI HULU DAERAH ALIRAN SUNGAI (DAS) NOELMINA, TIMOR BARAT	Desentralisasi	PUPT	Negeri	Kelompok Utama	Perguruan Tinggi
788	0031085809	001014	Universitas Nusa Cendana	JIMMY PELLO	Implementasi Azas Hukum Kebijakan Perikanan Dan Efektivitas Hukumnya Dalam Menunjang Sistem Perikanan Laut Daerah Sesara Berkelanjutan	Desentralisasi	PPS	Negeri	Kelompok Utama	Perguruan Tinggi
789	0014085103	001014	Universitas Nusa Cendana	JUBLIN FRANSINA BALE-THERIK	Efektifitas Daun Graviola (Annona muricata) Untuk Mereduksi Cemar Mikroba Pada Karkas Dan Memperbaiki Komposisi Mikroba Saluran Pencernaan Ternak Ayam	Desentralisasi	PPS	Negeri	Kelompok Utama	Perguruan Tinggi
790	0022015904	001014	Universitas Nusa Cendana	MARCELIN DJ RATOE OEDJOE	Studi Beberapa Aspek Biologi dan Ekologi Tripang (Holothuria sp) Beserta Pola Protein di Perairan Hawu Mehara, Kabupatn Sabu Raijua	Desentralisasi	PF	Negeri	Kelompok Utama	Perguruan Tinggi
791	0010076906	001014	Universitas Nusa Cendana	HERRY ZADRAK KOTTA	Pengembangan Sistem Pemetaan dan Peringatan Dini Bencana Longsor Berbasis Geographical Information Systems (GIS) dan Jaringan Sensor Nirkabel (JSN)	Desentralisasi	PF	Negeri	Kelompok Utama	Perguruan Tinggi
792	0005075513	001014	Universitas Nusa Cendana	WIEKANDYNE DUAJA	APLIKASI SISTEM IRIGASI KENDI DAN ISOLAT MIKORIZA INDIGEN LAHAN KERING PADA PERTANAMAN PAPRIKA DALAM UPAYA PENGEMBANGAN TEKNOLOGI BUDIDAYA TANAMAN HEMAT AIR DI KOTA KUPANG	Desentralisasi	PHB	Negeri	Kelompok Utama	Perguruan Tinggi
793	0010106215	001014	Universitas Nusa Cendana	ANDREAS ANDE	Ethnisitas Dalam Bingkai Kekerasan Daerah Perbatasan Antar Kabupaten Di Pulau Timor Provinsi Nusa Tenggara Timur	Desentralisasi	PHB	Negeri	Kelompok Utama	Perguruan Tinggi
794	0001057905	001014	Universitas Nusa Cendana	ASTRI ATTI	Pemodelan Kasus Penyakit Infeksi Saluran Pernafasan Akut (ISPA) Untuk Pengendalian Kasus di Provinsi Nusa Tenggara Timur (NTT)	Desentralisasi	PHB	Negeri	Kelompok Utama	Perguruan Tinggi
795	0003026308	001014	Universitas Nusa Cendana	RENY REBEKA MASU	POLA PEMBINAAN TERHADAP ANAK YANG RESPONSIF PENGARUSUTAMAAN HAK ANAK DI LAPAS KLAS IIa KUPANG	Desentralisasi	PHB	Negeri	Kelompok Utama	Perguruan Tinggi
796	0017036605	001014	Universitas Nusa Cendana	I GUSTI NGURAH JELANTIK	Strategi Peningkatan Laju Adopsi Teknologi Pakan Suplemen Pedet Dalam Rangka Meningkatkan Produktivitas Ternak Sapi	Kompetitif Nasional	HIKOM	Negeri	Kelompok Utama	Ditlitabmas
797	0016086402	001014	Universitas Nusa Cendana	RICKY GIMIN	Suitabilitas Kurungan Setengah-Drum dan Pakan Berbasis Makroalga Lokal untuk Membudidayakan Abalone (Haliotis asinina) di Perairan Timor Barat	Kompetitif Nasional	MP3EI	Negeri	Kelompok Utama	Ditlitabmas

NO	NIDN	KODE PT	NAMA PERGURUAN TINGGI	NAMA PENELITI	JUDUL	PROGRAM HIBAH	NAMA SKIM	KATEGORI PT	KLASTER PENELITIAN	PELAKSANAAN EVALUASI KELAYAKAN
798	0014066013	001014	Universitas Nusa Cendana	FRANS GANA	Pengembangan Koridor Ekowisata Berbasis Potensi Strategis Daerah Di Kabupaten Rote Ndao	Kompetitif Nasional	MP3EI	Negeri	Kelompok Utama	Ditlitabmas
799	0017036505	001014	Universitas Nusa Cendana	MARTHEN R PELLOKILA	STRATEGI PENINGKATAN PRODUKTIVITAS INDUK DAN ANAK SAPI BALI MELALUI SUPLEMENTASI PAKAN LOKAL DAN OBAT CACING UNTUK Mendukung SWASEMBADA DAGING NASIONAL	Kompetitif Nasional	MP3EI	Negeri	Kelompok Utama	Ditlitabmas
800	0026046402	001014	Universitas Nusa Cendana	MARTHEN LUTHER MULLIK	Pengujian Respon Pertumbuhan Ternak Sapi dan Kualitas Daging Akibat Penggunaan Gulma Chromolaena odorata Sebagai Sumber Protein Dalam Pakan Penggemukan Mendukung MP3EI	Kompetitif Nasional	MP3EI	Negeri	Kelompok Utama	Ditlitabmas
801	0028066508	001014	Universitas Nusa Cendana	I NYOMAN W MAHAYASA	PENGEMBANGAN POTENSI BUAH LONTAR MENJADI BERBAGAI JENIS PRODUK DALAM MENUNJANG KERAGAMAN JENIS MAKANAN LOKAL DALAM MENUNJANG KEPARIWISATAAN DI KOTA KUPANG	Kompetitif Nasional	MP3EI	Negeri	Kelompok Utama	Ditlitabmas
802	0025107202	001015	Universitas Mulawarman	RUDIANTO AMIRTA	Pemanfaatan Biomassa Kayu Macaranga Sebagai Bahan Baku Bioetanol	Desentralisasi	PUPT	Negeri	Kelompok Utama	Perguruan Tinggi
803	0010126810	001015	Universitas Mulawarman	ZENI HARYANTO	PENGEMBANGAN MODEL MANAJEMEN TEKNOLOGI INFORMASI DAN KOMUNIKASI PADA SEKOLAH MENENGAH ATAS DI KALIMANTAN TIMUR	Desentralisasi	PPS	Negeri	Kelompok Utama	Perguruan Tinggi
804	0011124801	001015	Universitas Mulawarman	ICHRAR ASBAR	Managemen Program Pengintegrasian Metodologi Pembelajaran Dan Pendidikan Karakter Kewirausahaan Pada Tingkat Satuan Pendidikan Menengah Kejuruan (SMK) Di Kota	Desentralisasi	PPS	Negeri	Kelompok Utama	Perguruan Tinggi
805	0014086205	001015	Universitas Mulawarman	ELSJE THEODORA MAASAWET	Pengembangan Model Pengelolaan Kelas Rangkap (PKR) untuk Meningkatkan Kemampuan Berpikir Tingkat Tinggi Siswa SMP dan SMA di Kota Samarinda, Kota Balikpapan dan Kota Tarakan Provinsi	Desentralisasi	PPS	Negeri	Kelompok Utama	Perguruan Tinggi
806	0027106005	001015	Universitas Mulawarman	MUHAMMAD AMIR M	Analisis Pendidikan Kewirausahaan Melalui Kurikulum Muatan Lokal Dalam Mengembangkan Sekolah Berbasis Keunggulan Pada Tingkat SD Dan SMP Kota Samarinda	Desentralisasi	PPS	Negeri	Kelompok Utama	Perguruan Tinggi
807	0020056607	001015	Universitas Mulawarman	LAMBANG SUBAGIYO	PENGEMBANGAN PUPUK ORGANIK TABLET BERBAHAN BAKU LIMBAH SAWIT CAIR DAN MIKRO ORGANISME LOKAL (MOL)	Desentralisasi	PPS	Negeri	Kelompok Utama	Perguruan Tinggi
808	0003017206	001015	Universitas Mulawarman	BERNATAL SARAGIH	STUDI POTENSI PANGAN FUNGSIONAL LEPIU DAN UJI FUNGSI BIOGENIKNYA	Desentralisasi	PF	Negeri	Kelompok Utama	Perguruan Tinggi

NO	NIDN	KODE PT	NAMA PERGURUAN TINGGI	NAMA PENELITI	JUDUL	PROGRAM HIBAH	NAMA SKIM	KATEGORI PT	KLASTER PENELITIAN	PELAKSANAAN EVALUASI KELAYAKAN
809	0031076405	001015	Universitas Mulawarman	KRISHNA PURNAWAN CANDRA	Analisis Keragaman dan Potensi Mikroba pada Limbah Tandan Kosong Sawit sebagai Agen Pendegradasi Limbah Lignoselulosa	Desentralisasi	PF	Negeri	Kelompok Utama	Perguruan Tinggi
810	0011077703	001015	Universitas Mulawarman	ANISA KUSUMAWARDANI	ANALISIS PENERIMAAN PENERAPAN SISTEM INFORMASI MANAJEMEN PEMERINTAH DAERAH (SIMDA) KEUANGAN DENGAN MENGGUNAKAN TECHNOLOGY ACCEPTANCE MODEL (TAM)DI	Desentralisasi	PF	Negeri	Kelompok Utama	Perguruan Tinggi
811	0013046902	001015	Universitas Mulawarman	SRI WAHYUNINGSIH	Model Runtun Waktu untuk Prakiraan Produksi Minyak Bumi di Kalimantan Timur	Desentralisasi	PF	Negeri	Kelompok Utama	Perguruan Tinggi
812	0018097405	001015	Universitas Mulawarman	SISWANTO	Analisis Spasial Faktor Kepadatan Penduduk, Curah Hujan, Kondisi Drainase, TPA Alami dan Cakupan Penanggulangan Dengan Kejadian Demam Berdarah Dengue di Kabupaten Berau Kalimantan Timur	Desentralisasi	PHB	Negeri	Kelompok Utama	Perguruan Tinggi
813	0017115810	001015	Universitas Mulawarman	MICHAEL HADJAAT	KAJIAN PENGEMBANGAN KEMAMPUAN INOVASI USAHA KECIL MENENGAH DI KALIMANTAN TIMUR	Desentralisasi	PHB	Negeri	Kelompok Utama	Perguruan Tinggi
814	0025046004	001015	Universitas Mulawarman	SYAFRIZAL	Studi Lebah Madu Kelulut (<i>Trigona spp</i>) Untuk Pengembangan Perlebahan Di Kalimantan Timur	Desentralisasi	PHB	Negeri	Kelompok Utama	Perguruan Tinggi
815	0011058301	001015	Universitas Mulawarman	ERWAN SULISTIANTO	Karakteristik Sosial Ekonomi dan Strategi Bertahap Hidup Nelayan Miskin Di Kawasan Danau Semayang Kabupaten Kutai Kartanegara	Desentralisasi	PHB	Negeri	Kelompok Utama	Perguruan Tinggi
816	0030078106	001015	Universitas Mulawarman	TRIANA FITRIASTUTI	KAJIAN PARTICIPATORY RURAL APPRAISAL DALAM PEMBENTUKAN SENTRA AREN SEBAGAI UPAYA PENGUATAN EKONOMI MASYARAKAT SEKITAR HUTAN KONSERVASI DI DESA LOA DURI ULU, KABUPATEN KUTAI	Desentralisasi	PHB	Negeri	Kelompok Utama	Perguruan Tinggi
817	0030126407	001015	Universitas Mulawarman	YANA ULFAH	Model Alokasi Belanja Daerah APBD Kota Samarinda Tahun 2014 – 2015 Dalam Rangka Pencapaian Anggaran Berbasis Kinerja	Desentralisasi	PHB	Negeri	Kelompok Utama	Perguruan Tinggi
818	0007097505	001015	Universitas Mulawarman	IWAN MUHAMMAD RAMDAN	Ahli Gizi Anak Sebagai Upaya Peningkatan Perilaku anak dalam memilih jajanan yang sehat dan aman di Samarinda Kalimantan Timur	Desentralisasi	PHB	Negeri	Kelompok Utama	Perguruan Tinggi
819	0015026905	001015	Universitas Mulawarman	WIWIN SUWINARTI	Kajian Penggunaan Perlakuan Awal pada Proses Produksi Bioetanol dari Beberapa Jenis Kayu Cepat Tumbuh	Desentralisasi	PHB	Negeri	Kelompok Utama	Perguruan Tinggi

NO	NIDN	KODE PT	NAMA PERGURUAN TINGGI	NAMA PENELITI	JUDUL	PROGRAM HIBAH	NAMA SKIM	KATEGORI PT	KLASTER PENELITIAN	PELAKSANAAN EVALUASI KELAYAKAN
820	0001076411	001015	Universitas Mulawarman	YULIANI	PEMANFAATAN TULANG DAN KULIT IKAN TENGGIRI (Acanthocybium solandri) DARI LIMBAH INDUSTRI AMPLANG DI KOTA SAMARINDA UNTUK PRODUKSI GELATIN DENGAN METODE ASAM	Desentralisasi	PHB	Negeri	Kelompok Utama	Perguruan Tinggi
821	0009077005	001015	Universitas Mulawarman	PURWADI	KAJIAN PENGEMBANGAN BADAN USAHA MILIK DESA (BUMDES) DI KABUPATEN KUTAI TIMUR	Desentralisasi	PHB	Negeri	Kelompok Utama	Perguruan Tinggi
822	0014126504	001015	Universitas Mulawarman	SJARIF ISMAIL	Invensi minuman fungsional dari tumbuhan Kaltim	Desentralisasi	PHB	Negeri	Kelompok Utama	Perguruan Tinggi
823	0024097402	001015	Universitas Mulawarman	SOERJA KOESNARPADI	SINTESIS DAN KARAKTERISASI ASAM HUMAT TERCOATING Fe ₃ O ₄ MAGNETIK NANOPARTIKEL SERTA APLIKASINYA UNTUK MENDEGRADASI FENOL DAN LOGAM BERAT DARI LIMBAH PENGOLAHAN KAYU	Desentralisasi	PHB	Negeri	Kelompok Utama	Perguruan Tinggi
824	0002057707	001015	Universitas Mulawarman	BLEGO SEDIONOTO	TABLETISASI EFFERVESCENT TANAH LIAT KUTAI DAN SEMEN PUTIH SEBAGAI BAHAN PEREDUKSI MIKROBA PATHOGEN	Desentralisasi	PHB	Negeri	Kelompok Utama	Perguruan Tinggi
825	0025117003	001015	Universitas Mulawarman	HADI PRANOTO	Analisis Agroekologi Dan Motivasi Penentuan Jenis Tanaman Pada Sistem Pengelolaan Lahan Di Tiga Zona DAS Karang Mumus	Desentralisasi	PHB	Negeri	Kelompok Utama	Perguruan Tinggi
826	0003077305	001015	Universitas Mulawarman	ENOS TANGKE ARUNG	Formulasi Kosmetik Dari Ekstrak Herbal Tradisional Dalam Bedak Dingin Suku Dayak Kalimantan Timur Sebagai Bahan Perawatan Kulit	Kompetitif Nasional	PUSNAS	Negeri	Kelompok Utama	Ditlitabmas
827	0012047301	001015	Universitas Mulawarman	IRAWAN WIJAYA KUSUMA	Biologically Active Compounds from Etnobotanically-Selected Medicinal Plants in East Kalimantan Local Tribes	Kompetitif Nasional	KLN	Negeri	Kelompok Utama	Ditlitabmas
828	0029085706	001015	Universitas Mulawarman	ALOYSIUS HARDOKO	Resolusi Konflik Melalui Disain Managemen Program Sinergi Revitalisasi Antara Pemerintah (Disperindakop – Disbun, Distamben) Dengan Corporate Social Responsibility (CSR) Berbasis Koridor Pemberdayaan Ekonomi Di	Kompetitif Nasional	MP3EI	Negeri	Kelompok Utama	Ditlitabmas
829	0011037507	001015	Universitas Mulawarman	RAHMAWATI	Pengembangan Program Pemberdayaan Ekonomi Berkelanjutan Melalui CSR Masyarakat Sekitar Koridor Kegiatan Ekonomi Tambang Batubara dan Perkebunan Kelapa Sawit Di Provinsi Kalimantan Timur	Kompetitif Nasional	MP3EI	Negeri	Kelompok Utama	Ditlitabmas
830	0031086705	001016	Universitas Mataram	SUSILAWATI	Sintesis dan Karakterisasi Struktur Bahan M-Hexaferrites Untuk Aplikasi Anti Radar	Desentralisasi	PUPT	Negeri	Kelompok Utama	Perguruan Tinggi

NO	NIDN	KODE PT	NAMA PERGURUAN TINGGI	NAMA PENELITI	JUDUL	PROGRAM HIBAH	NAMA SKIM	KATEGORI PT	KLASTER PENELITIAN	PELAKSANAAN EVALUASI KELAYAKAN
831	0007087204	001016	Universitas Mataram	SRI SENO HANDAYANI	Pengayaan Kandungan Asam Lemak Essensial dari Kepala Ikan Lele dan Belut Melalui Transesterifikasi Enzimatik	Desentralisasi	PUPT	Negeri	Kelompok Utama	Perguruan Tinggi
832	0021095905	001016	Universitas Mataram	A RAI SOMANING ASIH	Strategi pencegahan pencemaran lingkungan dengan mengembangkan Kambing Peranakan Etawah sebagai pengolah limbah menjadi daging dan susu di Kota Mataram	Desentralisasi	PUPT	Negeri	Kelompok Utama	Perguruan Tinggi
833	0006127003	001016	Universitas Mataram	MUHAMMAD BAGUS BUDIANTO	Pengaruh Perubahan Iklim Terhadap Ketersediaan Sumberdaya Air serta Implikasinya pada Pergeseran Pola Tanam di Pulau Lombok	Desentralisasi	PUPT	Negeri	Kelompok Utama	Perguruan Tinggi
834	0006046206	001016	Universitas Mataram	MUHAMMAD SARJAN	Pengembangan Klaster Perbenihan Kentang di Kawasan Sembalun dalam Mendukung Pengembangan Nusa Tenggara Barat Sebagai Sentra Produksi Benih Kentang Nasional Bersertifikat	Kompetitif Nasional	PUSNAS	Negeri	Kelompok Utama	Ditlitabmas
835	0031126126	001016	Universitas Mataram	M ASHARI	Pengembangan Kandidat Vaksin Rekombinan VP28 Strain Indonesia Untuk Udag Terhadap Virus White Spot Syndrome Dalam Rangka Komersialisasi	Kompetitif Nasional	PUSNAS	Negeri	Kelompok Utama	Ditlitabmas
836	0008065107	001016	Universitas Mataram	CHAIRUSSYUHUR ARMAN	Pengembangan Agribisnis Sapi Potong Melalui Penerapan Iptek Terpadu Guna Mendukung Implementasi Program Sistem Inovasi Daerah (SIDa) Nusa Tenggara Barat	Kompetitif Nasional	PUSNAS	Negeri	Kelompok Utama	Ditlitabmas
837	0010017006	001016	Universitas Mataram	BAIQ DEWI KRISNAYANTI	Alternative livelihoods in artisanal gold mining areas of West Nusa Tenggara (WNT) Province, Indonesia	Kompetitif Nasional	KLN	Negeri	Kelompok Utama	Ditlitabmas
838	0023057003	001016	Universitas Mataram	MADE SRIASIH	Studi Pengembangan Kit Uji Cepat Immunokromatografi Untuk Skrining Penyakit Anthraks Pada Sapi: Menuju Penyediaan Pangan Asal Ternak yang Sehat dan Berkualitas	Kompetitif Nasional	STRANAS	Negeri	Kelompok Utama	Ditlitabmas
839	0028105502	001016	Universitas Mataram	MULYATI	Perakitan Varietas Padi (Oryza sativa L.) Beras Hitam Unggul Berdaya dan Berkualitas Hasil Tinggi, Berumur Genjah Serta Tahan Cekaman Kekeringan	Kompetitif Nasional	STRANAS	Negeri	Kelompok Utama	Ditlitabmas
840	0023085905	001016	Universitas Mataram	AGUS ABHI PURWOKO	Implementasi Model Brain-Based Learning Untuk Meningkatkan Keterampilan Berpikir Dan hasil Belajar Kimia Siswa SMA Se-Kabupaten Lombok Barat	Kompetitif Nasional	STRANAS	Negeri	Kelompok Utama	Ditlitabmas
841	0031126813	001016	Universitas Mataram	MASKUR	PENGEMBANGAN BIBIT UNGGUL DOMBA LOKAL MELALUI APLIKASI MARKA SELEKSI GEN FecB (Fecundity Boorla) DAN FecX (Fecundity Chromosome X) UNTUK PERCEPATAN PERTUMBUHAN	Kompetitif Nasional	STRANAS	Negeri	Kelompok Utama	Ditlitabmas

NO	NIDN	KODE PT	NAMA PERGURUAN TINGGI	NAMA PENELITI	JUDUL	PROGRAM HIBAH	NAMA SKIM	KATEGORI PT	KLASTER PENELITIAN	PELAKSANAAN EVALUASI KELAYAKAN
842	0028076412	001016	Universitas Mataram	ZAINURI	Evaluasi dan Peningkatan Mutu dan Keamanan Pangan serta Penguatan Kapasitas Kelompok Perempuan Produsen Pangan Lokal untuk Mendukung Pariwisata di Pulau Lombok	Kompetitif Nasional	MP3EI	Negeri	Kelompok Utama	Ditlitabmas
843	0031126820	001016	Universitas Mataram	AKMALUDDIN	Studi Rancang Bangun Infrastruktur Pariwisata di Nusa Tenggara Barat dengan Mengoptimalkan Potensi Sumber Daya Alam yang Berbasis Kearifan Lokal	Kompetitif Nasional	MP3EI	Negeri	Kelompok Utama	Ditlitabmas
844	0021087304	001016	Universitas Mataram	HENDRY SAKKE TIRA	Pemanfaatan Limbah Ternak Sapi Menjadi Biogas Berkualitas Tinggi dalam Menunjang Ekonomi Peternak Sapi serta Menuju NTB Bumi Lumbang Biogas Digestor	Kompetitif Nasional	MP3EI	Negeri	Kelompok Utama	Ditlitabmas
845	0015116803	001016	Universitas Mataram	BAIQ RIEN HANDAYANI	Implementasi Sistem Pengovenan Skala Industri Kecil Menengah Dalam Percepatan Transfer Diversifikasi Pengolahan Dendeng Tradisional Siap Makan Bagi Peningkatan Perekonomian NTB	Kompetitif Nasional	MP3EI	Negeri	Kelompok Utama	Ditlitabmas
846	0024026503	001016	Universitas Mataram	ALUH NIKMATULLAH	Pengembangan Kluster Budidaya Rumput Laut di Kabupaten Sumbawa Guna Mendukung Program Pijar NTB	Kompetitif Nasional	MP3EI	Negeri	Kelompok Utama	Ditlitabmas
847	0031126034	001016	Universitas Mataram	MOHAMMAD HASIL TAMZIL	Pengembangan Ayam Arab sebagai Bahan Baku Ayam Taliwang Rendah Kolesterol untuk Mendukung Wisata Kuliner dan Bahari di Pulau Lombok	Kompetitif Nasional	MP3EI	Negeri	Kelompok Utama	Ditlitabmas
848	0001016024	001016	Universitas Mataram	SYAMSUL HIDAYAT DILAGA	Pemberdayaan Peternak Sapi Sumbawa Dalam Memperbaiki dan Mengelola Pasture untuk Ketahanan Pakan Guna Meningkatkan Produksi Daging dan Susu Nasional	Kompetitif Nasional	MP3EI	Negeri	Kelompok Utama	Ditlitabmas
849	0008106514	001016	Universitas Mataram	SITTI HILYANA	PENGEMBANGAN MODEL EKOWISATA DALAM Mendukung INDUSTRIALISASI PARIWISATA BERBASIS BLUE ECONOMY DI KAWASAN TELUK SALEH PULAU SUMBAWA	Kompetitif Nasional	MP3EI	Negeri	Kelompok Utama	Ditlitabmas
850	0005094705	001016	Universitas Mataram	I WAYAN KARDA	KUALITAS KARKAS DAN MARBLING DAGING SAPI BALI DENGAN PEMBERIAN PAKAN BERBASIS KULIT BUAH KAKAO FERMENTASI	Kompetitif Nasional	MP3EI	Negeri	Kelompok Utama	Ditlitabmas
851	0018025903	001016	Universitas Mataram	MUHLIS	Rehabilitasi Habitat Perikanan Melalui Teknologi Terumbu Buatan dan Transpalantasi Karang Sebagai Upaya Meningkatkan Produksi Perikanan	Kompetitif Nasional	MP3EI	Negeri	Kelompok Utama	Ditlitabmas
852	0014126803	001016	Universitas Mataram	SUKMAWATY	Pemampaan teknologi fluidized bed dalam industri pakan ternak berbasis bahan laku lokal dan limbah	Kompetitif Nasional	MP3EI	Negeri	Kelompok Utama	Ditlitabmas

NO	NIDN	KODE PT	NAMA PERGURUAN TINGGI	NAMA PENELITI	JUDUL	PROGRAM HIBAH	NAMA SKIM	KATEGORI PT	KLASTER PENELITIAN	PELAKSANAAN EVALUASI KELAYAKAN
853	0004086205	001016	Universitas Mataram	SUNARPI	Pengembangan Potensi Produk Pangan Berbasis Peternakan dan Perikanan untuk Menunjang Pariwisata dan Ekonomi Masyarakat di Koridor V Bali – Nusa Tenggara	Kompetitif Nasional	MP3EI	Negeri	Kelompok Utama	Ditlitabmas
854	0003077502	001016	Universitas Mataram	FATURRAHMAN	Penerapan Sistem Multi Tropic Sea Farming pada Budidaya Abalon-Rumput Laut untuk Meningkatkan Perekonomian Nelayan dan Kelestarian Ekosistem Kawasan Gerupuk	Kompetitif Nasional	MP3EI	Negeri	Kelompok Utama	Ditlitabmas
855	0025076005	001016	Universitas Mataram	SUPARMIN	Perubahan Perilaku dan Keseimbangan Ekonomi Rumah Tangga Nelayan Melalui Penerapan Model Minapolitan Rumput Laut Di Pulau Lombok	Kompetitif Nasional	MP3EI	Negeri	Kelompok Utama	Ditlitabmas
856	0012087302	001017	Universitas Riau	TUTI KHAIRANI HARAHAP	Manfaat Ruang Terbuka Hijau (RTH) Sebagai Sarana Interaksi Sosial dan Budaya Masyarakat Di Kota Pekanbaru	Desentralisasi	PUPT	Negeri	Kelompok Utama	Perguruan Tinggi
857	0006056101	001017	Universitas Riau	NURAINI	Teknologi Pemijahan Dan Produksi Benih Ikan Tapah (Wallago sp) Dengan Penyuntikan Dosis sGnRH + Domperidon Berbeda	Desentralisasi	PUPT	Negeri	Kelompok Utama	Perguruan Tinggi
858	0029096201	001017	Universitas Riau	EVY ROSSI	PENGEMBANGAN TEKNIK BARU VERY HIGH GRAVITY FERMENTATION DAN SUPLEMENASI TWEEN80 SERTA ERGOSTEROL UNTUK OPTIMASI PRODUKSI INDUSTRI BIOETANOL DARI NIRA NIPAH	Desentralisasi	PUPT	Negeri	Kelompok Utama	Perguruan Tinggi
859	0013067504	001017	Universitas Riau	MONITA OLIVIA	Rekayasa Beton Tahan Lingkungan Asam menggunakan Limbah Agro-Industri untuk Konstruksi di Tanah Gambut	Desentralisasi	PUPT	Negeri	Kelompok Utama	Perguruan Tinggi
860	0014086102	001017	Universitas Riau	MUHDARINA	POTENSI LEMPUNG ALAM DAERAH ALIRAN SUNGAI (DAS) KUANTAN SEBAGAI KOAGULAN DAN RESIN PENUKAR ION	Desentralisasi	PUPT	Negeri	Kelompok Utama	Perguruan Tinggi
861	0009037204	001017	Universitas Riau	MUHARDI	Penanggulangan Kelongsoran Badan Jalan di atas Tanah Rawa dan Gambut	Desentralisasi	PUPT	Negeri	Kelompok Utama	Perguruan Tinggi
862	0028096201	001017	Universitas Riau	SUJIANTO	Model Kebijakan Pengembangan Dan Pemberdayaan Kawasan Perbatasan Rawan Konflik Untuk Menuju Masyarakat Mandiri	Desentralisasi	PUPT	Negeri	Kelompok Utama	Perguruan Tinggi
863	0022115401	001017	Universitas Riau	MIRNA ILZA	PENAMBAHAN LEMAK PERUT IKAN JAMBAL SIAM (Pangasius hypophthalmus) DAN LEMAK IKAN KERAPU (Cromileptes sp) PADA BUBUR BAYI UNTUK MEMENUHI STANDAR OMEGA 3 DAN OMEGA 6	Desentralisasi	PUPT	Negeri	Kelompok Utama	Perguruan Tinggi

NO	NIDN	KODE PT	NAMA PERGURUAN TINGGI	NAMA PENELITI	JUDUL	PROGRAM HIBAH	NAMA SKIM	KATEGORI PT	KLASTER PENELITIAN	PELAKSANAAN EVALUASI KELAYAKAN
864	0028096204	001017	Universitas Riau	FAJAR RESTU HADI	Evaluasi Pelaksanaan Program Operasi Pangan Riau Makmur Dengan Pendekatan Stochastic Frontier	Desentralisasi	PPS	Negeri	Kelompok Utama	Perguruan Tinggi
865	0010026204	001017	Universitas Riau	MASHADI	PERLUASAN ANALISIS DARI TITIK GERGONNE, NAGEL DAN TITIK MIQUEL SRTA HUBUNGANNYA DENGAN BERBAGAI FORMULA PADA GEOMETRI BIDANG	Desentralisasi	PPS	Negeri	Kelompok Utama	Perguruan Tinggi
866	0016067402	001017	Universitas Riau	SIGIT SUTIKNO	Upaya Mitigasi Perubahan Garis Pantai Pulau-pulau terluar NKRI di Wilayah Provinsi Riau dengan Pemodelan Matematis Berbasis Sistem Informasi Geografis dan Penginderaan Jauh	Desentralisasi	PPS	Negeri	Kelompok Utama	Perguruan Tinggi
867	0005056304	001017	Universitas Riau	JASRIL	Sintesis Kloro Calkon Naftalen dan Turunan Pirazolin dan Aktivasnya Sebagai Antibakteri	Desentralisasi	PF	Negeri	Kelompok Utama	Perguruan Tinggi
868	0015066003	001017	Universitas Riau	NURSIRWANI	SKRINING BAKTERI PROBIOTIK UNTUK PENGENDALIAN PENYAKIT BAKTERIAL PADA BUDIDAYA PERIKANAN DI PROPINSI RIAU	Desentralisasi	PF	Negeri	Kelompok Utama	Perguruan Tinggi
869	0003076303	001017	Universitas Riau	YELMIDA A	Pemanfaatan Limbah Kulit Kerang dari Perairan Riau Sebagai Sumber Kalsium Pada Sintesis Hidroksiapatit	Desentralisasi	PF	Negeri	Kelompok Utama	Perguruan Tinggi
870	0027027206	001017	Universitas Riau	RAHMI DEWI	: Pembuatan dan Karakterisasi Sensor Barium Strontium Titanat (Ba(1-x)SrxTiO3) dengan Menggunakan Metode Sol-Gel	Desentralisasi	PF	Negeri	Kelompok Utama	Perguruan Tinggi
871	0003046302	001017	Universitas Riau	BINTAL AMIN	KONSENTRASI, DISTRIBUSI DAN TINGKAT KONTAMINASI LOGAM BERAT DI PERAIRAN SEKITAR BEKAS PENAMBANGAN TIMAH PULAU SINGKEP KEPULAUAN RIAU	Desentralisasi	PF	Negeri	Kelompok Utama	Perguruan Tinggi
872	0019107101	001017	Universitas Riau	DEWI INDRİYANI ROSLIM	Analisis Karakter Morfologi, Biokimia, serta Urutan Nukleotida Gen Meisa1 dan Lin pada Ubi Kayu (Manihot esculenta Crantz) Asal Riau	Desentralisasi	PF	Negeri	Kelompok Utama	Perguruan Tinggi
873	0010088202	001017	Universitas Riau	AGRINA	PENGEMBANGAN MODEL PEMBERDAYAAN MASYARAKAT DALAM PENYELESAIAN MASALAH KESEHATAN BALITA DI KELUARGA	Desentralisasi	PHB	Negeri	Kelompok Utama	Perguruan Tinggi
874	0011096906	001017	Universitas Riau	YUSMARINI	ISOLASI DAN IDENTIFIKASI BAKTERI ASAM LAKTAT DARI INDUSTRI PENGOLAHAN PATI SAGU DAN PEMANFAATANNYA DALAM MEMODIFIKASI PATI SAGU SECARA MIKROBIOLOGIS	Desentralisasi	PHB	Negeri	Kelompok Utama	Perguruan Tinggi

NO	NIDN	KODE PT	NAMA PERGURUAN TINGGI	NAMA PENELITI	JUDUL	PROGRAM HIBAH	NAMA SKIM	KATEGORI PT	KLASTER PENELITIAN	PELAKSANAAN EVALUASI KELAYAKAN
875	0014127103	001017	Universitas Riau	DESI HELTINA	Kombinasi Adsorpsi – Fotokatalisis dengan Komposit Carbon nanotube-Titania Nanotube Untuk Pengolahan Limbah Pabrik Pulp dan Kertas	Desentralisasi	PHB	Negeri	Kelompok Utama	Perguruan Tinggi
876	0013127102	001017	Universitas Riau	DESSY YOSWATY	PENGUNAAN ANTI BAKTERI EKSTRAK ETANOL SIPUT GONGGONG (Strombus canarium) DAN TERIPANG HITAM (Holothuria vacabunda) TERHADAP BAKTERI PATHOGEN UNTUK USAHA BUDIDAYA LAUT	Desentralisasi	PHB	Negeri	Kelompok Utama	Perguruan Tinggi
877	0005126503	001017	Universitas Riau	NIKEN AYU PAMUKAS	Penerapan Sistem Resirkulasi Pada Proses Domestikasi dan Pembesaran Ikan Juaro (Pangasius polyuranodon)	Desentralisasi	PHB	Negeri	Kelompok Utama	Perguruan Tinggi
878	0028076408	001017	Universitas Riau	MERY SUKMIWATI	KAJIAN SIFAT ANTIBAKTERI DAN ANTI JAMUR DARI SENYAWA KIMIA TERIPANG KASUR (Stichopus vastus Sluiter) DARI PERAIRAN NATUNA KEPULAUAN RIAU	Desentralisasi	PHB	Negeri	Kelompok Utama	Perguruan Tinggi
879	0017066903	001017	Universitas Riau	SUSY EDWINA	Model pemberdayaan petani kelapa sawit dalam mendukung sistem integrasi sapi kelapa sawit (siska) melalui inovasi teknologi pengolahan pakan di provinsi riau	Desentralisasi	PHB	Negeri	Kelompok Utama	Perguruan Tinggi
880	0021036702	001017	Universitas Riau	MARDALENA HANIFAH	MODEL PERLINDUNGAN HUKUM TERHADAP TANAH ULAYAT UNTUK MENCEGAH MUNCULNYA KONFLIK DI KALANGAN MASYARAKAT HUKUM ADAT	Desentralisasi	PEKERTI	Negeri	Kelompok Utama	Perguruan Tinggi
881	0010057001	001017	Universitas Riau	BOCHARI	PERAN MODEL FISIK SKALA LABORATORIUM DALAM UPAYA PENINGKATAN KUALITAS PENELITIAN BIDANG KEAIRAN DI JURUSAN TEKNIK SIPIL UNIVERSITAS RIAU	Desentralisasi	PEKERTI	Negeri	Kelompok Utama	Perguruan Tinggi
882	0030107002	001017	Universitas Riau	SAKTIOTO	Development of Multi Optical Switch Fiber Coupler	Kompetitif Nasional	KLN	Negeri	Kelompok Utama	Ditlitabmas
883	0023057302	001017	Universitas Riau	SUSILAWATI	Komponen Aktif Antimalaria Dari Akar Pandan (Pandanus amaryllifolius Roxb.) Dan Pengembangannya Dalam Sediaan Kapsul Sebagai Prototipe Fitofarmaka	Kompetitif Nasional	STRANAS	Negeri	Kelompok Utama	Ditlitabmas
884	0028057604	001017	Universitas Riau	VONNY SETIARIES JOHAN	Model Pendidikan Gizi Berbasis Pangan Lokal dan Makanan Tradisional bagi Anak Usia Dini	Kompetitif Nasional	STRANAS	Negeri	Kelompok Utama	Ditlitabmas
885	0018067606	001017	Universitas Riau	HENNY INDRAWATI	Model Pembiayaan bagi Perempuan Pengrajin Kue Olahan dari Sagu dalam Upaya Mendukung Peningkatan Perekonomian Keluarga di Kabupaten Kepulauan Meranti	Kompetitif Nasional	STRANAS	Negeri	Kelompok Utama	Ditlitabmas

NO	NIDN	KODE PT	NAMA PERGURUAN TINGGI	NAMA PENELITI	JUDUL	PROGRAM HIBAH	NAMA SKIM	KATEGORI PT	KLASTER PENELITIAN	PELAKSANAAN EVALUASI KELAYAKAN
886	0030106901	001017	Universitas Riau	RAHMAN KARNILA	Pemanfaatan Asam Amino Bebas pada Kulit Teripang Pasir (<i>Holothuria scabra</i> J.) untuk Menurunkan Kadar Glukosa Darah dan Memperbaiki Profil Sel Beta Pankreas Tikus Diabetes Melitus (DM)	Kompetitif Nasional	STRANAS	Negeri	Kelompok Utama	Ditlitabmas
887	0001115702	001017	Universitas Riau	HAPSOH	Pengkayaan Pupuk Organik dengan Teknologi Mikrob untuk Mendukung Pertanian Terpadu yang Berkelanjutan	Kompetitif Nasional	HIKOM	Negeri	Kelompok Utama	Ditlitabmas
888	0025107301	001017	Universitas Riau	AHMAD FADLI	Pembuatan serbuk hidroksiapatit dan komposit alumina-hidroksiapatit berpori untuk aplikasi orthopedik	Kompetitif Nasional	HIKOM	Negeri	Kelompok Utama	Ditlitabmas
889	0002086301	001017	Universitas Riau	FELIATRA	Penggunaan bakteri probiotik asli Indonesia yang diisolasi dari udang dalam upaya perbaikan kualitas pakan udang dan ikan	Kompetitif Nasional	HIKOM	Negeri	Kelompok Utama	Ditlitabmas
890	0022086001	001017	Universitas Riau	ALMASDI SYAHZA	Pemberdayaan Ekonomi Daerah Melalui Penataan Kelembagaan dan Pengembangan Industri Hilir Berbasis Kelapa Sawit	Kompetitif Nasional	MP3EI	Negeri	Kelompok Utama	Ditlitabmas
891	0017126201	001017	Universitas Riau	AMIR AWALUDDIN	Pemanfaatan Limbah Kelapa Sawit Menjadi Kompos Aktif	Kompetitif Nasional	MP3EI	Negeri	Kelompok Utama	Ditlitabmas
892	0018105802	001017	Universitas Riau	ADRIANTO AHMAD	Rancangbangun dan Prototipe pembangkit bioelektrik berbahan baku limbah cair pabrik kelapa sawit menggunakan bioreaktor hibrid anaerob skala pabrik berkapasitas 25 m ³	Kompetitif Nasional	MP3EI	Negeri	Kelompok Utama	Ditlitabmas
893	0001016501	001017	Universitas Riau	NETTI HERAWATI	MODEL INTEGRATIF PENINGKATAN EKONOMI DAN STATUS GIZI MELALUI PENGEMBANGAN KUKIS MINYAK SAWIT MERAH RENDAH GLUTEIN	Kompetitif Nasional	MP3EI	Negeri	Kelompok Utama	Ditlitabmas
894	0010088203	001018	Universitas Cenderawasih	RICHARDO UBYAAN	Pengaruh Mutasi DNA Terhadap Tingkat Resistensi Rifampin dan Isoniazid Serta Analisis Hubungan Multidrug-Resisten <i>Mycobacterium tuberculosis</i> dengan Gen <i>rpoB</i> , <i>katG</i> , <i>efpA</i> , dan <i>Rv1877</i>	Desentralisasi	PHB	Negeri	Kelompok Binaan	Perguruan Tinggi
895	0023087901	001018	Universitas Cenderawasih	YOHANIS NGILI	Keragaman Genetik DNA Varian Ikan Arwana Lokal Pada Daerah Hipervariabel D-loop dan Sitokrom b: Studi Pada Perairan Selatan Papua	Kompetitif Nasional	MP3EI	Negeri	Kelompok Binaan	Ditlitabmas
896	0014126804	001018	Universitas Cenderawasih	JULIUS ARY MOLLET	Analisis Pengembangan Pertanian dan Strategi Peningkatan Ekonomi Masyarakat Lokal di Kabupaten Merauke	Kompetitif Nasional	MP3EI	Negeri	Kelompok Binaan	Ditlitabmas

NO	NIDN	KODE PT	NAMA PERGURUAN TINGGI	NAMA PENELITI	JUDUL	PROGRAM HIBAH	NAMA SKIM	KATEGORI PT	KLASTER PENELITIAN	PELAKSANAAN EVALUASI KELAYAKAN
897	0001086011	001018	Universitas Cenderawasih	DANIEL LANTANG	Peningkatan Income Masyarakat Lokal dan Pengelolaan Sumberdaya Pesisir dan Laut Berkelanjutan Melalui Pengembangan Budidaya Teripang dengan Model Sea Farming di Biak Timur dan	Kompetitif Nasional	MP3EI	Negeri	Kelompok Binaan	Ditlitabmas
898	0023017604	001018	Universitas Cenderawasih	DIRK Y P RUNTUBOI	PENINGKATAN INCOME MASYARAKAT LOKAL MELALUI TEKNIK BUDIDAYA RUMPUT LAUT DI YENSAWAI KABUPATEN RAJA AMPAT	Kompetitif Nasional	MP3EI	Negeri	Kelompok Binaan	Ditlitabmas
899	0015125204	001018	Universitas Cenderawasih	DIRK VEPLUN	Partisipasi dan Pemberdayaan Komunitas Lokal Terhadap Perikanan Tangkap Di kampung Tablanusu Distrik Depapre Kabupaten Jayapura Provinsi Papua	Kompetitif Nasional	MP3EI	Negeri	Kelompok Binaan	Ditlitabmas
900	0019015905	001019	Universitas Brawijaya	DEWA GEDE RAKA WIADNYA	Karakteristik Bio-Geografi dan Phylo-Genetik Ikan Hasil Tangkap Perikanan Laut Jawa Timur	Desentralisasi	PUPT	Negeri	Kelompok Mandiri	Perguruan Tinggi
901	0028087005	001019	Universitas Brawijaya	ABDUL MANAB	Stabilisasi Keju Oles (Cheese Spread) menggunakan Biopolimer Gelatin-Protein Whey Crosslinked dan Chitosan	Desentralisasi	PUPT	Negeri	Kelompok Mandiri	Perguruan Tinggi
902	0021067102	001019	Universitas Brawijaya	SUKIR MARYANTO	Pengembangan Sistem Konversi Energi Geothermal dan Eksplorasinya di Jawa Timur Sebagai Upaya Mewujudkan Ketahanan Energi	Desentralisasi	PUPT	Negeri	Kelompok Mandiri	Perguruan Tinggi
903	0005075409	001019	Universitas Brawijaya	YAYUK YULIATI	STRATEGI PENINGKATAN PARTISIPASI PEREMPUAN DALAM PROGRAM LUMBUNG PANGAN DESA DI KABUPATEN MALANG	Desentralisasi	PUPT	Negeri	Kelompok Mandiri	Perguruan Tinggi
904	0011084403	001019	Universitas Brawijaya	HANDONO KALIM	Pengembangan Kebijakan Penatalaksanaan Penyakit Lupus Eritematosus Sistemik Menggunakan Kombinasi Vitamin D dengan Curcumin sebagai Agen Imunomodulator untuk Meningkatkan Keberhasilan Terapi	Desentralisasi	PUPT	Negeri	Kelompok Mandiri	Perguruan Tinggi
905	0002077309	001019	Universitas Brawijaya	YUNI KILAWATI	Populasi dan Karakteristik Genetik Udang yang Terkena Dampak Pencemaran di Perairan Jawa Timur	Desentralisasi	PUPT	Negeri	Kelompok Mandiri	Perguruan Tinggi
906	0002078102	001019	Universitas Brawijaya	SETYO TRI WAHYUDI	STRATEGI PENINGKATAN DAYA SAING PRODUK EKSPOR INDONESIA DALAM RANGKA IMPLEMENTASI ASEAN+3 FREE TRADE AREA	Desentralisasi	PUPT	Negeri	Kelompok Mandiri	Perguruan Tinggi
907	0012125508	001019	Universitas Brawijaya	LILIEK SULISTYOWATI	Peningkatan Potensi Produksi Kedelai dengan Transformasi Gen-gen Inorganic Carbon Transporter (ictB), Phosphoenolpyruvate Carboxylase (PEPC) dan Phosphoenolpyruvate	Desentralisasi	PUPT	Negeri	Kelompok Mandiri	Perguruan Tinggi

NO	NIDN	KODE PT	NAMA PERGURUAN TINGGI	NAMA PENELITI	JUDUL	PROGRAM HIBAH	NAMA SKIM	KATEGORI PT	KLASTER PENELITIAN	PELAKSANAAN EVALUASI KELAYAKAN
908	0022055509	001019	Universitas Brawijaya	SYAMSUDDIN DJAUHARI	PERAKITAN VARIETAS KENTANG TAHAN PHYTOPHTHORA INFESTANS SECARA MOLEKULER	Desentralisasi	PUPT	Negeri	Kelompok Mandiri	Perguruan Tinggi
909	0016116601	001019	Universitas Brawijaya	JAZIM HAMIDI	Membongkar Korupsi Politik dalam Pelaksanaan Desentralisasi Asimetris (Asymetrical Decentralization) pada Provinsi-Provinsi Istimewa di Indonesia (Rekayasa Model Alternatif Indeks	Desentralisasi	PUPT	Negeri	Kelompok Mandiri	Perguruan Tinggi
910	0022027502	001019	Universitas Brawijaya	KUMBOYONO	Identifikasi Dan Eksplorasi Kebutuhan Pelayanan Kesehatan Penderita Tuberculosis (TBC) Yang Mengalami Drop-Out Therapi Di Kota Malang : Studi Kualitatif Fenomenologi	Desentralisasi	PUPT	Negeri	Kelompok Mandiri	Perguruan Tinggi
911	0023086206	001019	Universitas Brawijaya	ISTISLAM	Rekayasa Model Alternatif Coorporate Social Responsibility Berbasis Acces Control sebagai Instrumen Penyelesaian Sengketa Lahan Perkebunan	Desentralisasi	PUPT	Negeri	Kelompok Mandiri	Perguruan Tinggi
912	0003105203	001019	Universitas Brawijaya	SIMON BAMBANG WIDJANARKO	Pengembangan dan Penerapan Teknologi Penepungan dan Pemurnian Sederhana Tepung Porang Larut Air yang Lebih Ekonomis dan Aplikatif untuk menghasilkan bahan Baku Industri dan produk pangan Siap Olah	Desentralisasi	PUPT	Negeri	Kelompok Mandiri	Perguruan Tinggi
913	0016095406	001019	Universitas Brawijaya	SUMARTONO	Strategi Tata Kelola Sektor Ekonomi Kreatif Untuk Mendorong Pertumbuhan Ekonomi dan Bisnis Lokal	Desentralisasi	PUPT	Negeri	Kelompok Mandiri	Perguruan Tinggi
914	0001086701	001019	Universitas Brawijaya	MARJI	Rancang Bangun Sistem Pakar Untuk Pemenuhan Kebutuhan Gizi Pasien Diet Khusus Dengan Biaya Minimal	Desentralisasi	PUPT	Negeri	Kelompok Mandiri	Perguruan Tinggi
915	0004114802	001019	Universitas Brawijaya	HESTI RUKMIATI	Strategi Penguatan Profesionalitas Perempuan Calon Buruh Migran Indonesia (BMI) untuk Negara Tujuan HongKong	Desentralisasi	PUPT	Negeri	Kelompok Mandiri	Perguruan Tinggi
916	0015095507	001019	Universitas Brawijaya	RESPATIARTI	Seleksi Famili Populasi F3 Cabai Besar Tahan layu Bakteri dan Berdaya Hasil Tinggi	Desentralisasi	PUPT	Negeri	Kelompok Mandiri	Perguruan Tinggi
917	0012056402	001019	Universitas Brawijaya	JOKO TRIWINARTO SANTOSO	PENATAAN RUANG KAMPUNG WISATA KERAMIK DINOYO MALANG BERDASARKAN POLA AKTIVITAS WISATA BELANJA	Desentralisasi	PUPT	Negeri	Kelompok Mandiri	Perguruan Tinggi
918	0005106007	001019	Universitas Brawijaya	NUR PERMATASARI	Pengembangan obat herbal terstandar Ceplukan (Physalis Minima L) sebagai terapi sulih hormon pada wanita post menopause	Desentralisasi	PUPT	Negeri	Kelompok Mandiri	Perguruan Tinggi

NO	NIDN	KODE PT	NAMA PERGURUAN TINGGI	NAMA PENELITI	JUDUL	PROGRAM HIBAH	NAMA SKIM	KATEGORI PT	KLASTER PENELITIAN	PELAKSANAAN EVALUASI KELAYAKAN
919	0014086206	001019	Universitas Brawijaya	ALEXANDER TUNGGUL SUTAN HAJI	SISTEM INFORMASI DAN MODEL PENGELOLAAN SUMBER ENERGI AIR (SIMOPEA) BERBASIS MODEL KETINGGIAN DIGITAL (DEM) DAN PETA DIGITAL UNTUK PEMETAAN POTENSI, PERENCANAAN DAN	Desentralisasi	PUPT	Negeri	Kelompok Mandiri	Perguruan Tinggi
920	0005096103	001019	Universitas Brawijaya	BAMBANG SUPRIYONO	OPTIMALISASI SISTEM INOVASI REGIONAL SEKTOR UKM DALAM RANGKA PENINGKATAN DAYA SAING UKM (Kajian Sektor Industri Makanan Di Kota/Kab Malang, Kab Sidoarjo, Kab Gresik Dengan	Desentralisasi	PUPT	Negeri	Kelompok Mandiri	Perguruan Tinggi
921	0019056108	001019	Universitas Brawijaya	MASHUDI	Pengaruh Penambahan Metionin Terproteksi Pada Suplemen Kangkung (<i>Ipomoea aquatica</i> Forsk.) Terhadap Produktifitas Kambing Perah	Desentralisasi	PUPT	Negeri	Kelompok Mandiri	Perguruan Tinggi
922	0020047702	001019	Universitas Brawijaya	M. PURNOMO	PENGEMBANGAN LEMBAGA INVESTASI PANGAN PEDESAAN (SMART RURAL FOOD ENTERPRISE) BAGI PETANI GUREM DI LINTAS SELATAN JAWA TIMUR	Desentralisasi	PUPT	Negeri	Kelompok Mandiri	Perguruan Tinggi
923	0023056109	001019	Universitas Brawijaya	YENNY RISJANI	The Proposed Model of biomarker and pertinent Indicators from marine biodiversity: from molecule to Community	Desentralisasi	PUPT	Negeri	Kelompok Mandiri	Perguruan Tinggi
924	0029047603	001019	Universitas Brawijaya	NURINI APRILIANDA	Rekonseptualisasi Hukum Keuangan Negara Sebagai Upaya Harmonisasi dan Sinkronisasi Pencegahan dan Pemberantasan Tindak Pidana Korupsi Dalam Pengelolaan BUMN/ BUMD	Desentralisasi	PUPT	Negeri	Kelompok Mandiri	Perguruan Tinggi
925	0031016602	001019	Universitas Brawijaya	DIONYSIUS JOSEPH DJOKO HERRY S	Pengembangan Bahan Fungsional Untuk Aplikasi Qcm-Immunosensor Portabel Untuk Perangkat Diagnostik Cepat : Model Target Molekul Mmp3 Penderita Rheumatic Arthritis	Desentralisasi	PUPT	Negeri	Kelompok Mandiri	Perguruan Tinggi
926	0010116109	001019	Universitas Brawijaya	SRIKANDI KUMADJI	Potensi Implementasi Community Based Marketing dalam Meningkatkan Perekonomian Provinsi Jawa Timur	Desentralisasi	PUPT	Negeri	Kelompok Mandiri	Perguruan Tinggi
927	0027125706	001019	Universitas Brawijaya	EDI PRIYO UTOMO	Upaya Peningkatan Nilai Ekonomi Minyak Nilam Jawa Timur melalui Derivatisasi Komponen Utama sebagai Bahan Baku Obat dan Kosmetik	Desentralisasi	PUPT	Negeri	Kelompok Mandiri	Perguruan Tinggi
928	0017087303	001019	Universitas Brawijaya	AGUSTIN ISKANDAR	Uji Diagnostik Antigen Mycobacterium Tuberculosis dan Interferon Gamma pada Penderita Tuberculosis Anak dengan Metode rapid Diagnostik	Desentralisasi	PUPT	Negeri	Kelompok Mandiri	Perguruan Tinggi
929	0002046504	001019	Universitas Brawijaya	HERU NURWARSITO	Rancang Bangun Aplikasi E-Commerce Sebagai Upaya Peningkatan Pemasaran Produk Agroforestry Kabupaten Blitar	Desentralisasi	PUPT	Negeri	Kelompok Mandiri	Perguruan Tinggi

NO	NIDN	KODE PT	NAMA PERGURUAN TINGGI	NAMA PENELITI	JUDUL	PROGRAM HIBAH	NAMA SKIM	KATEGORI PT	KLASTER PENELITIAN	PELAKSANAAN EVALUASI KELAYAKAN
930	0006045908	001019	Universitas Brawijaya	KUSMARTONO	Strategi Pengembangan Ternak Domba Ekor Gemuk (DEG) Berbasis Tanaman Ketela Pohon di Dataran Rendah dan Dataran Tinggi	Desentralisasi	PUPT	Negeri	Kelompok Mandiri	Perguruan Tinggi
931	0014106205	001019	Universitas Brawijaya	MOHAMAD FADJAR	EKSTRAK TINTA CUMI-CUMI (<i>Loligo</i> sp.) SEBAGAI INHIBITOR AUTOINDUCER QUORUM SENSING BAKTERI <i>Vibrio harveyi</i> PADA BUDIDAYA UDANG VANAMEI (<i>Litopenaeus vanamei</i>)	Desentralisasi	PUPT	Negeri	Kelompok Mandiri	Perguruan Tinggi
932	0003046208	001019	Universitas Brawijaya	SUYADI	PENGEMBANGAN INDUSTRI PEDESAAN BERBASIS KAMBING PERAH: SELEKSI BIBIT UNGGUL BERDASARKAN MARKA GEN PERTUMBUHAN DAN PRODUKSI SUSU	Desentralisasi	PUPT	Negeri	Kelompok Mandiri	Perguruan Tinggi
933	0004056007	001019	Universitas Brawijaya	BAMBANG ISMUYANTO	Rekayasa rektifikasi distilasi untuk peningkatan mutu minyak nilam	Desentralisasi	PUPT	Negeri	Kelompok Mandiri	Perguruan Tinggi
934	0011075807	001019	Universitas Brawijaya	ANNA ROOSDIANA	Pengembangan Potensi Kombinasi Curcumin Dan Vitamin E Sebagai Terapi Preventif Dan Kuratif Pada Tikus (<i>Rattus norvegicus</i>) Model Kanker Mammae: Upaya Pengembangan Obat Antikanker	Desentralisasi	PUPT	Negeri	Kelompok Mandiri	Perguruan Tinggi
935	0019027211	001019	Universitas Brawijaya	YENI SUMANTRI	Model Optimasi untuk Peningkatan Kualitas Pelayanan Logistik di Subsektor Industri Pengolahan Makanan dan Minuman	Desentralisasi	PUPT	Negeri	Kelompok Mandiri	Perguruan Tinggi
936	0007086904	001019	Universitas Brawijaya	AGUSTIN KRISNA WARDANI	PENGEMBANGAN TEKNOLOGI BERBASIS BAKTERIOFAG UNTUK BIKONTROL BAKTERI PATOGEN DAN BIOSANITASI INDUSTRI SEBAGAI UPAYA MENINGKATKAN KEAMANAN PANGAN NASIONAL	Desentralisasi	PUPT	Negeri	Kelompok Mandiri	Perguruan Tinggi
937	0028126706	001019	Universitas Brawijaya	SUNARYO	Upaya Penyelamatan Bendungan Karangates Untuk Mengantisipasi Ketahanan Energi Melalui Pendeteksian Potensi Rekahan dan Kebocoran Bendungan	Desentralisasi	PUPT	Negeri	Kelompok Mandiri	Perguruan Tinggi
938	0002035505	001019	Universitas Brawijaya	MOCHAMMAD JUNUS	PENGLOLAAN DAN PEMANFAATAN LIMBAH TERNAK MENJADI PRODUK ORGANIK	Desentralisasi	PUPT	Negeri	Kelompok Mandiri	Perguruan Tinggi
939	0027015706	001019	Universitas Brawijaya	KUSDI	Peran Green Management dalam Menciptakan Sustainability Performance bagi Usaha Kecil Menengah (Studi Kasus pada UKM Cokelat Monggo Yogyakarta)	Desentralisasi	PUPT	Negeri	Kelompok Mandiri	Perguruan Tinggi
940	0014046307	001019	Universitas Brawijaya	WAHYU WIDORETNO	Pengembangan bibit jeruk dengan masa juvenil singkat secara in vitro dan perbanyakkan asal menggunakan sistem kultur bioreaktor	Desentralisasi	PUPT	Negeri	Kelompok Mandiri	Perguruan Tinggi

NO	NIDN	KODE PT	NAMA PERGURUAN TINGGI	NAMA PENELITI	JUDUL	PROGRAM HIBAH	NAMA SKIM	KATEGORI PT	KLASTER PENELITIAN	PELAKSANAAN EVALUASI KELAYAKAN
941	0002106904	001019	Universitas Brawijaya	IMAM HANAFI	Rekayasa Model Anti-Korupsi Dalam Pengelolaan Badan Usaha Milik Daerah	Desentralisasi	PUPT	Negeri	Kelompok Mandiri	Perguruan Tinggi
942	0002087503	001019	Universitas Brawijaya	WIDYA WIJAYANTI	TRANSFER ENERGI DENGAN PENGIDENTIFIKASIAN ENTALPI (PANAS REAKSI) PRODUK PIROLISIS BIOMASSA PENGHASIL BAHAN BAKAR ALTERNATIF	Desentralisasi	PUPT	Negeri	Kelompok Mandiri	Perguruan Tinggi
943	0007115203	001019	Universitas Brawijaya	HARY NUGROHO	Peningkatan Produktivitas Sapi Bali Melalui Seleksi Marka Gen Miostatin Pada Village Breeding Centre Untuk Menghasilkan Bibit Bersertifikat	Desentralisasi	PUPT	Negeri	Kelompok Mandiri	Perguruan Tinggi
944	0004057003	001019	Universitas Brawijaya	WIDYA DWI RUKMI PUTRI	Karakterisasi Sifat Fungsional Tepung Sukun Sebagai Efek Modifikasi Mikrostruktur Granula Patinya, Serta Aplikasinya Sebagai Bahan Pangan Prebiotik Dan Antidiabetik.	Desentralisasi	PUPT	Negeri	Kelompok Mandiri	Perguruan Tinggi
945	0019044802	001019	Universitas Brawijaya	SANGGAR KANTO	Analisis Manajemen Kampanye Pemanfaatan Limbah Sampah Menjadi Bahan Bakar Alternatif Pengganti Elpiji sebagai Upaya Penguatan Kelembagaan Unit Mandiri Energi(Studi pada TPA Supit Urang di Sukun Kota Malang)	Desentralisasi	PUPT	Negeri	Kelompok Mandiri	Perguruan Tinggi
946	0013017504	001019	Universitas Brawijaya	DENNY WIDHIYANURIYAWAN	Pemurnian Biogas Sistem Bertingkat Dan Kontinyu Untuk Meningkatkan Kualitas Bahan Bakar Biogas	Desentralisasi	PUPT	Negeri	Kelompok Mandiri	Perguruan Tinggi
947	0001046809	001019	Universitas Brawijaya	SUHARTINI	Rekayasa Peningkatan Daya Saing Koperasi Pertanian Berbasis Sumberdaya Manusia Agro-Preneur	Desentralisasi	PUPT	Negeri	Kelompok Mandiri	Perguruan Tinggi
948	0013065903	001019	Universitas Brawijaya	YUNIANITA	Pemanfaatan Ekstrak dari Alga Coklat Sebagai Senyawa Bioaktiv Anti Kanker	Desentralisasi	PUPT	Negeri	Kelompok Mandiri	Perguruan Tinggi
949	0006087201	001019	Universitas Brawijaya	AGUS NABA	PENGEMBANGAN TEKNIK ULTRASONOGRAFI UNTUK MENINGKATKAN KUALITAS CITRA	Desentralisasi	PUPT	Negeri	Kelompok Mandiri	Perguruan Tinggi
950	0003105907	001019	Universitas Brawijaya	RINI DWI ASTUTI	SISTEM PRODUKSI, KETERSEDIAAN DAN DISTRIBUSI BENIH PADI DI JAWA TIMUR: PENDEKATAN ORGANISASI INDUSTRIAL	Desentralisasi	PUPT	Negeri	Kelompok Mandiri	Perguruan Tinggi
951	0029055805	001019	Universitas Brawijaya	SYAFRIAL	Skenario Kebijakan Peningkatan Efisiensi Produksi Pertanian Skala Usaha Kecil	Desentralisasi	PUPT	Negeri	Kelompok Mandiri	Perguruan Tinggi

NO	NIDN	KODE PT	NAMA PERGURUAN TINGGI	NAMA PENELITI	JUDUL	PROGRAM HIBAH	NAMA SKIM	KATEGORI PT	KLASTER PENELITIAN	PELAKSANAAN EVALUASI KELAYAKAN
952	0028066305	001019	Universitas Brawijaya	ANI MULYASURYANI	Biosensor untuk Mendeteksi Cemaran Pangan dalam Produk Pertanian	Desentralisasi	PUPT	Negeri	Kelompok Mandiri	Perguruan Tinggi
953	0006048103	001019	Universitas Brawijaya	SITI MARIYAH ULFA	Upaya Derivatisasi Senyawa Furfural Hasil Isolasi dari Biomassa Pertanian Menjadi Sumber Energi Terbarukan	Desentralisasi	PUPT	Negeri	Kelompok Mandiri	Perguruan Tinggi
954	0025105307	001019	Universitas Brawijaya	ELLIS NIHAYATI	Peningkatan kadar kurkumin rimpang dua varietas unggulan temulawak UB melalui aplikasi dosis unsur N K dan pola tanam	Desentralisasi	PUPT	Negeri	Kelompok Mandiri	Perguruan Tinggi
955	0001057204	001019	Universitas Brawijaya	CHRISTIA MEIDIANA	Skenario Konversi Energi Alternatif di Tempat Pembuangan Akhir Sampah Berskala Kecil melalui Transformasi Gas Metana	Desentralisasi	PUPT	Negeri	Kelompok Mandiri	Perguruan Tinggi
956	0028037604	001019	Universitas Brawijaya	RAHMA FITRIANI	Analisis Dampak Eksternalitas Guna Lahan di BoDeTaBek Terhadap Lahan Konservasi dan Resapan Air: Spatial Tobit Model	Desentralisasi	PUPT	Negeri	Kelompok Mandiri	Perguruan Tinggi
957	0024077407	001019	Universitas Brawijaya	NUNUN BARUNAWATI	Respon galur harapan gandum pada kandungan protein dan karbohidrat terhadap aplikasi amonium	Desentralisasi	PUPT	Negeri	Kelompok Mandiri	Perguruan Tinggi
958	0010075108	001019	Universitas Brawijaya	MUDJI SANTOSO	PENGARUH APLIKASI BIOURINE TERHADAP TANAMAN PANGAN DAN SAYURAN DI LAHAN PETANI NGUJUNG, BATU	Desentralisasi	PUPT	Negeri	Kelompok Mandiri	Perguruan Tinggi
959	0017046111	001019	Universitas Brawijaya	NUDDIN HARAHAB	Rekayasa Penanaman Mangrove Pada Lahan Kritis dan Terbuka Dalam Upaya Percepatan Pertumbuhan Vegetasi dan Ketahanan Pangan	Desentralisasi	PUPT	Negeri	Kelompok Mandiri	Perguruan Tinggi
960	0001096804	001019	Universitas Brawijaya	AIDA SARTIMBUL	Perubahan iklim dan perubahan komposisi makanan ikan lemuru (<i>Sardinella lemuru</i>) di Selat Bali dalam hubungannya dengan kandungan Omega-3 sebagai pendukung ketahanan pangan	Desentralisasi	PUPT	Negeri	Kelompok Mandiri	Perguruan Tinggi
961	0023055004	001019	Universitas Brawijaya	NURYADI	SUPLEMENTASI ANTIOKSIDAN CYSTEINE DALAM PENGECER SEMEN DALAM UPAYA PENINGKATAN KUALITAS SEMEN BEKU KAMBING	Desentralisasi	PUPT	Negeri	Kelompok Mandiri	Perguruan Tinggi
962	0022097001	001019	Universitas Brawijaya	ARIF HOETORO	Model Pengembangan Usaha Mikro, Kecil, dan Menengah melalui Pendekatan Clustering yang Dinamis dan Integratif	Desentralisasi	PUPT	Negeri	Kelompok Mandiri	Perguruan Tinggi

NO	NIDN	KODE PT	NAMA PERGURUAN TINGGI	NAMA PENELITI	JUDUL	PROGRAM HIBAH	NAMA SKIM	KATEGORI PT	KLASTER PENELITIAN	PELAKSANAAN EVALUASI KELAYAKAN
963	0009034905	001019	Universitas Brawijaya	HARRY SOEKOTJO DACHLAN	Membangun Sistem Monitoring Tata Kelola Sumber Daya Air Dalam Rangka Mendukung Ketahanan Pangan Di Daerah Aliran Sungai Brantas	Desentralisasi	PUPT	Negeri	Kelompok Mandiri	Perguruan Tinggi
964	0023107606	001019	Universitas Brawijaya	EKO ANDI SURYO	Aplikasi Metode Penyelidikan Tanah Non-Destructive pada Lereng Kritis dalam rangka Penyusunan Peta Kerawanan Bencana Tanah Longsor di Ruas Jalan Batu – Pujon	Desentralisasi	PUPT	Negeri	Kelompok Mandiri	Perguruan Tinggi
965	0021094703	001019	Universitas Brawijaya	DJANGGAN SARGOWO	Pengembangan Potensi peptida Polisakarida (Ganoderma lucidum)Sebagai Anti Oksidan dan Antiinflamasi: Upaya Penanganan Komprehensif Penyakit Kardiovaskuler	Desentralisasi	PUPT	Negeri	Kelompok Mandiri	Perguruan Tinggi
966	0001024602	001019	Universitas Brawijaya	TATIEK WARDIYATI	PEMANFAATAN SENYAWA BIOAKTIF LIMBAH KEDELE LOKAL GUNA PENINGKATAN PRODUKSI DAGING DAN SAYURAN DALAM SISTIM PERTANIAN TERPADU	Desentralisasi	PUPT	Negeri	Kelompok Mandiri	Perguruan Tinggi
967	0011087306	001019	Universitas Brawijaya	WIDODO	Identifikasi Biomarker untuk Deteksi Dini Terjadinya Serangan Jantung Mendadak	Desentralisasi	PUPT	Negeri	Kelompok Mandiri	Perguruan Tinggi
968	0015097402	001019	Universitas Brawijaya	AGUNG MURTI NUGROHO	Energy Efficient Techniques for High-rise Residential Building in Hot-Humid Climate	Kompetitif Nasional	KLN	Negeri	Kelompok Mandiri	Ditlitabmas
969	0026065508	001019	Universitas Brawijaya	SUGIYANTO	Pengembangan Model Pemberdayaan Masyarakat Lokal dalam rangka Mendukung Sustainabilitas Diversifikasi Bahan Pangan non-Konvensional	Kompetitif Nasional	STRANAS	Negeri	Kelompok Mandiri	Ditlitabmas
970	0010066903	001019	Universitas Brawijaya	DIDIK RAHADI SANTOSO	Pengembangan Sistem Instrumentasi Untuk Monitoring Aktivitas Seismik Gunung Api di Beberapa Titik Secara Online & Terpadu	Kompetitif Nasional	STRANAS	Negeri	Kelompok Mandiri	Ditlitabmas
971	0015066006	001019	Universitas Brawijaya	AGUS SUMAN	“Pengembangan Provincial Economic Readiness Index (PERI) Sebagai Alat Pengukuran Kesiapan Daerah Menghadapi Perdagangan Bebas dan Integrasi Ekonomi“	Kompetitif Nasional	STRANAS	Negeri	Kelompok Mandiri	Ditlitabmas
972	0026025605	001019	Universitas Brawijaya	KEPPI SUKESI	Penguatan Kapasitas Stakeholder untuk Peningkatan Profesionalitas Perempuan BMI di Daerah Pengiriman Hong Kong dalam Menghadapi Moratorium Tenaga Kerja Sektor Domestik 2017	Kompetitif Nasional	HIKOM	Negeri	Kelompok Mandiri	Ditlitabmas
973	0012056010	001019	Universitas Brawijaya	GATOT CIPTADI	Kariotyping Kromosom Ternak Ruminansia Potensial Sebagai Sumber Bibit Dalam Program Seleksi dan Pemuliaan Ternak Nasional Pada Kandidat Pejantan Inseminasi Buatan	Kompetitif Nasional	HIKOM	Negeri	Kelompok Mandiri	Ditlitabmas

NO	NIDN	KODE PT	NAMA PERGURUAN TINGGI	NAMA PENELITI	JUDUL	PROGRAM HIBAH	NAMA SKIM	KATEGORI PT	KLASTER PENELITIAN	PELAKSANAAN EVALUASI KELAYAKAN
974	0010016408	001019	Universitas Brawijaya	SRI WAHJUNINGSIH	Suplementasi L-Carnitine dalam Medium Kultur Untuk Meningkatkan Keberhasilan Fertilisasi In Vitro Pada Kambing	Kompetitif Nasional	HIKOM	Negeri	Kelompok Mandiri	Ditlitabmas
975	0022046008	001019	Universitas Brawijaya	OSFAR SJOFJAN	Inovasi Produksi Probiotik Tepung "ProbiSS" Sebagai Upaya Peningkatan Produktivitas Kesehatan Dan Peternakan Unggas Yang Ramah Lingkungan	Kompetitif Nasional	RAPID	Negeri	Kelompok Mandiri	Ditlitabmas
976	0013125003	001019	Universitas Brawijaya	LUQMAN HAKIM	Peningkatan Mutu Genetik Sapi Bali di Pusat Pembibitan Melalui Seleksi dan Rekording Performans Produksi, serta Perbaikan Kualitas Pakan	Kompetitif Nasional	MP3EI	Negeri	Kelompok Mandiri	Ditlitabmas
977	0009075303	001019	Universitas Brawijaya	BAMBANG SUHARTO	Penanganan Gagal Panen Dampak Bulan Kering Pada Produktifas Buah Andalan Jeruk Keprok 55 Kota Batu Dengan Rancang Bangun Irigasi Curah (Sprinkle)	Kompetitif Nasional	MP3EI	Negeri	Kelompok Mandiri	Ditlitabmas
978	0016116308	001020	Universitas Jambi	ELIS KARTIKA	Aplikasi Mikoriza Indigen dan Pupuk Organik Pada Tanaman Kelapa Sawit dalam Rangka Optimalisasi Rehabilitasi Lahan Marjinal	Desentralisasi	PUPT	Negeri	Kelompok Utama	Perguruan Tinggi
979	0009117906	001020	Universitas Jambi	FITRIATY	MODEL PENGEMBANGAN STRATEGI BISNIS PETANI KERAMBAH IKAN UNTUK MENINGKATKAN KEUNGGULAN BERSAIAH USAHA MIKRO KECIL MENENGAH (UMKM) DI KOTA JAMBI	Desentralisasi	PUPT	Negeri	Kelompok Utama	Perguruan Tinggi
980	0020066205	001020	Universitas Jambi	ENDRIANI	Teknologi biochar beberapa limbah pertanian sebagai soil amandement lahan kering masam untuk meningkatkan produksi kedelai di Provinsi Jambi	Desentralisasi	PUPT	Negeri	Kelompok Utama	Perguruan Tinggi
981	0030085707	001020	Universitas Jambi	ASRIZAL PAIMAN	Upaya Peningkatan Ketahanan Beberapa Varietas Padi Gogo Terhadap Wereng Batang Padi Cokelat (Nilaparvata lugens Stal)	Desentralisasi	PUPT	Negeri	Kelompok Utama	Perguruan Tinggi
982	0017016006	001020	Universitas Jambi	ERNAWATI HD	STUDI KEBIJAKAN KEMITRAAN PERKEBUNAN KELAPA SAWIT YANG BERORIENTASI KESEJAHTERAAN PETANI DI PROVINSI JAMBI	Desentralisasi	PUPT	Negeri	Kelompok Utama	Perguruan Tinggi
983	0014096505	001020	Universitas Jambi	SUKENDRO	MODEL STANDARISASI PENHEMBANGAN KEBUGARAN JASMANI BAGI KARYAWAN DI PROVINSI JAMBI	Desentralisasi	PUPT	Negeri	Kelompok Utama	Perguruan Tinggi
984	0006067103	001020	Universitas Jambi	HELMI	PENGUKUHAN MASYARAKAT HUKUM ADAT DALAM RANGKA PENGELOLAAN HUTAN ADAT DI POVINSI JAMBI	Desentralisasi	PUPT	Negeri	Kelompok Utama	Perguruan Tinggi

NO	NIDN	KODE PT	NAMA PERGURUAN TINGGI	NAMA PENELITI	JUDUL	PROGRAM HIBAH	NAMA SKIM	KATEGORI PT	KLASTER PENELITIAN	PELAKSANAAN EVALUASI KELAYAKAN
985	0013106206	001020	Universitas Jambi	BUHAIRA	Eksplorasi Potensi Sumber Daya Genetik Padi Lokal Jambi untuk Mewujudkan Ketahanan Pangan	Desentralisasi	PUPT	Negeri	Kelompok Utama	Perguruan Tinggi
986	0020017304	001020	Universitas Jambi	NOVALINA	PENGUNAAN VARIETAS UNGGUL DAN PUPUK ORGANIK CAIR UNTUK PENINGKATAN PRODUKSI PADI GOGO PADA LAHAN BERBASIS KARET	Desentralisasi	PUPT	Negeri	Kelompok Utama	Perguruan Tinggi
987	0027127307	001020	Universitas Jambi	SUNARTI	Perancangan Sistem Pengelolaan Lahan Rendah Emisi Karbon untuk Pengembangan Budidaya Kedelai di Bawah Tegakan Kelapa Sawit	Desentralisasi	PUPT	Negeri	Kelompok Utama	Perguruan Tinggi
988	0001116310	001020	Universitas Jambi	SUANDI	Kajian Keterkaitan Modal Sosial dengan Ketahanan Pangan di Daerah Perdesaan Provinsi Jambi sebagai Model Kesejahteraan Petani Berkelanjutan	Desentralisasi	PUPT	Negeri	Kelompok Utama	Perguruan Tinggi
989	0012046207	001020	Universitas Jambi	SAITUL FAKHRI	Optimalisasi penggunaan silase pelepah sawit (oil palm fronds) sebagai pakan ternak sapi	Desentralisasi	PUPT	Negeri	Kelompok Utama	Perguruan Tinggi
990	0031126614	001020	Universitas Jambi	SUTRISNO	Pengembangan dan Penerapan Kerangka Kerja TPACK bagi Calon Guru Kimia dan Guru Kimia untuk Meningkatkan HOTS dan Aktivitas Siswa dalam Belajar Kimia di SMA	Desentralisasi	PPS	Negeri	Kelompok Utama	Perguruan Tinggi
991	0013096803	001020	Universitas Jambi	SURHAINI	Kajian Mutu Pektin dari Kulit Durian Selat dan Aplikasi pada Pengolahan Jeli Nenas Tangkit	Desentralisasi	PF	Negeri	Kelompok Utama	Perguruan Tinggi
992	0019126614	001020	Universitas Jambi	YANTORO	MODEL MANAJEMEN PENINGKATAN PROFESIONAL GURU SEKOLAH DASAR DI DINAS PENDIDIKAN KABUPATEN SAROLANGUN	Desentralisasi	PF	Negeri	Kelompok Utama	Perguruan Tinggi
993	0030036206	001020	Universitas Jambi	DARLIS	KAJIAN SISTEM PENCERNAAN Tragulus napu (NAPU)	Desentralisasi	PF	Negeri	Kelompok Utama	Perguruan Tinggi
994	0028056503	001020	Universitas Jambi	MERI YARNI	Kajian Politik Hukum Pengawasan Peraturan Daerah Dalam Rangka Pengharmonisasian Hukum Di Provinsi Jambi	Desentralisasi	PF	Negeri	Kelompok Utama	Perguruan Tinggi
995	0019036303	001020	Universitas Jambi	HARIS LUKMAN	Kualitas Daging Dalam Mata Rantai Pemasaran Daging di Provinsi Jambi	Desentralisasi	PF	Negeri	Kelompok Utama	Perguruan Tinggi

NO	NIDN	KODE PT	NAMA PERGURUAN TINGGI	NAMA PENELITI	JUDUL	PROGRAM HIBAH	NAMA SKIM	KATEGORI PT	KLASTER PENELITIAN	PELAKSANAAN EVALUASI KELAYAKAN
996	0010105612	001020	Universitas Jambi	AFIF SYARIF	Pengelolaan Hutan Bakau Berbasis Kearifan Lokal Melalui Regulasi Penguatan Kelembagaan Hukum Adat di Pantai Timur Propinsi Jambi	Desentralisasi	PF	Negeri	Kelompok Utama	Perguruan Tinggi
997	0027056709	001020	Universitas Jambi	AHMAD RIDUAN	Eksplorasi dan Karakterisasi Plasma Nutfah Ubi Jalar (Ipomoea batatas Lam.) Asal Provinsi Jambi sebagai Sumber Bioethanol dalam Pengembangan Biofuel (Bioenergi)	Desentralisasi	PF	Negeri	Kelompok Utama	Perguruan Tinggi
998	0003116602	001020	Universitas Jambi	SAHRIAL	AKTIVITAS ANTIMIKROBA EKSTRAK ETIL ASETAT DAUN GAMBIR (UNCARIA GAMBIR) MUDA DAN TUA TERHADAP MIKROBA PATOGEN PANGAN	Desentralisasi	PF	Negeri	Kelompok Utama	Perguruan Tinggi
999	0024067201	001020	Universitas Jambi	MADYAWATI LATIEF	Skrining Bioaktivitas Beberapa Tumbuhan Mangrove Asal Kabupaten Tanjung Jabung Timur Provinsi Jambi.	Desentralisasi	PF	Negeri	Kelompok Utama	Perguruan Tinggi
1000	0019086804	001020	Universitas Jambi	RETNO KUSNIATI	Kebijakan Pemerintah Daerah dalam Upaya Mewujudkan Pembagian Keuntungan yang Adil dan Seimbang atas Pemanfaatan Pengetahuan Tradisional Sumber Daya Genetik Masyarakat Hukum Adat	Desentralisasi	PF	Negeri	Kelompok Utama	Perguruan Tinggi
1001	0003056606	001020	Universitas Jambi	MUHAMMAD NASWIR	Karakterisasi Dan Kompilasi Karbon Aktif dengan Kulit Kerang (Clum Shell) dalam Menurunkan pH, Warna, COD, Fe dan Zat Organik Pada Gambut	Desentralisasi	PF	Negeri	Kelompok Utama	Perguruan Tinggi
1002	0028126204	001020	Universitas Jambi	AFRIANI	Potensi Bakteri Asam Laktat Proteolitik Sebagai Biopreservatif Pangan	Desentralisasi	PHB	Negeri	Kelompok Utama	Perguruan Tinggi
1003	0022097406	001020	Universitas Jambi	INTAN LESTARI	Pengembangan Perangkat Pembelajaran Berbasis Virtual Lab Dengan Menerapkan Model Pembelajaran Inkuiri Untuk Meningkatkan Pemahaman Konsep Belajar Kimia	Desentralisasi	PHB	Negeri	Kelompok Utama	Perguruan Tinggi
1004	0012086412	001020	Universitas Jambi	ROSMIDAH	KEBIJAKAN PENGATURAN HAK GUNA USAHA ATAS TANAH DALAM RANGKA REFORMASI AGRARIA DAN KEPASTIAN HUKUM INVESTASI DI PROPINSI JAMBI	Desentralisasi	PHB	Negeri	Kelompok Utama	Perguruan Tinggi
1005	0008087605	001020	Universitas Jambi	LILIK ULFIATI	PENGEMBANGAN MATERI AJAR READING III YANG TERINTEGRASI DENGAN MOODLE PADA PROGRAM STUDI PENDIDIKAN BAHASA INGGRIS FKIP UNIVERSITAS JAMBI	Desentralisasi	PHB	Negeri	Kelompok Utama	Perguruan Tinggi
1006	0018085913	001020	Universitas Jambi	RESMI	Kajian Peningkatan Kualitas Ransum Ayam Petelur Berbasis Pakan Lokal Dengan Aplikasi Enzim Cairan Rumen Sapi Asal Rumah Potong Hewan	Desentralisasi	PHB	Negeri	Kelompok Utama	Perguruan Tinggi

NO	NIDN	KODE PT	NAMA PERGURUAN TINGGI	NAMA PENELITI	JUDUL	PROGRAM HIBAH	NAMA SKIM	KATEGORI PT	KLASTER PENELITIAN	PELAKSANAAN EVALUASI KELAYAKAN
1007	0027126206	001020	Universitas Jambi	ASWANDI	MODEL PENGELOLAAN AIR (Water Management)UNTUK MITIGASI KERUSAKAN LAHAN RAWA GAMBUT PASANG SURUT DI DELTA BERBAK-JAMBI.	Desentralisasi	PHB	Negeri	Kelompok Utama	Perguruan Tinggi
1008	0024045814	001020	Universitas Jambi	EVITA	Penekanan Gulma Pada Pertumbuhan Dan Hasil Tanaman Kedelai Melalui Pemberian Kombinasi Beberapa Mulsa Organik	Desentralisasi	PHB	Negeri	Kelompok Utama	Perguruan Tinggi
1009	0013115609	001020	Universitas Jambi	ADLAIDA	Pengkajian Kemampuan Ekonomi Petani Dalam Peremajaan Kebun Karet di Kabupaten Muaro Jambi Provinsi Jambi	Desentralisasi	PHB	Negeri	Kelompok Utama	Perguruan Tinggi
1010	0031126545	001020	Universitas Jambi	AJDIRMAN	Pengembangan Teknologi Pupuk Organik Beragensia Dan Berbasis "Gulma In situ" Untuk Peningkatan Produktivitas Kedelai Pada Lahan Kering	Desentralisasi	PHB	Negeri	Kelompok Utama	Perguruan Tinggi
1011	0013045406	001020	Universitas Jambi	MAPEGAU	Bakteri Endofit dan Rizobakteri Sebagai Agens Hayati Perlakuan Benih Untuk Peningkatan Mutu Benih dan Pertumbuhan Tanaman, serta Pengendalian Penyakit Hawar Daun Bakteri pada Tanaman Padi	Desentralisasi	PHB	Negeri	Kelompok Utama	Perguruan Tinggi
1012	0013066803	001020	Universitas Jambi	YURLENI	IDENTIFIKASI MOLEKULAR BAKTERI ASAM LAKTAT PADA DURIAN FERMENTASI DAN APLIKASINYA TERHADAP RUMEN MODIFIER TERNAK RUMINANSIA	Desentralisasi	PHB	Negeri	Kelompok Utama	Perguruan Tinggi
1013	0010127207	001020	Universitas Jambi	BAYU ROSADI	Intensitas Estrus dan Fertilitas Kerbau Setelah Ovsynch dan Sinkronisasi Estrus menggunakan CIDR-B.	Desentralisasi	PHB	Negeri	Kelompok Utama	Perguruan Tinggi
1014	0028056806	001020	Universitas Jambi	MAIRIZAL	Optimalisasi Penggunaan Bungkil Inti Sawit dalam Pakan Unggas melalui Fermentasi kultur campuran dengan menggunakan Trichoderma harzianum dan Aspergillus niger	Desentralisasi	PHB	Negeri	Kelompok Utama	Perguruan Tinggi
1015	0010087405	001020	Universitas Jambi	DIAH RISKI GUSTI	Ekstrak Kasar Umbi dan Tangkai Daun Talas Sebagai Inhibitor Korosi Pada Baja Lunak Dalam Medium Asam Sulfat	Desentralisasi	PHB	Negeri	Kelompok Utama	Perguruan Tinggi
1016	0011066505	001020	Universitas Jambi	MARGARETTA	Model Revegetasi Lahan Bekas Tambang Batubara Dengan Tanaman Karet Berbasis Ramah Lingkungan	Desentralisasi	PHB	Negeri	Kelompok Utama	Perguruan Tinggi
1017	0003056407	001020	Universitas Jambi	USMAN	Kebijakan Pemerintah Daerah dalam Pemberian Insentif dan Kemudahan Penanaman Modal di Provinsi Jambi	Desentralisasi	PHB	Negeri	Kelompok Utama	Perguruan Tinggi

NO	NIDN	KODE PT	NAMA PERGURUAN TINGGI	NAMA PENELITI	JUDUL	PROGRAM HIBAH	NAMA SKIM	KATEGORI PT	KLASTER PENELITIAN	PELAKSANAAN EVALUASI KELAYAKAN
1018	0023118201	001020	Universitas Jambi	NOVA SUSANTI	Pembuatan e-Modul Berbasis Konstruktivisme Pada Mata Kuliah Fisika Modern Sesuai Dengan Kurikulum Pendidikan Fisika FKIP Universitas Jambi	Desentralisasi	PHB	Negeri	Kelompok Utama	Perguruan Tinggi
1019	0013105909	001020	Universitas Jambi	ERFIT	Pengembangan Model Kemitraan Pemanfaatan Dana Corporate Social Responsibility (CSR) dalam Upaya Mendorong Pembangunan Pertanian di Provinsi Jambi	Desentralisasi	PHB	Negeri	Kelompok Utama	Perguruan Tinggi
1020	0023096402	001020	Universitas Jambi	WILYUS	Pengembangan Jamur Entomopatogen sebagai Bioinsektisida untuk Mengendalikan Hama Penggerek Batang Padi	Desentralisasi	PHB	Negeri	Kelompok Utama	Perguruan Tinggi
1021	0019056609	001020	Universitas Jambi	DAMRIS M	DYNAMICS OF LABILE FRACTION OF SOIL ORGANIC CARBON OF TROPICAL LOWLAND RAINFOREST TRANSFORMATION SYSTEMS OF NATIONAL PARK BUKIT DUA BELAS JAMBI PROVINCE	Kompetitif Nasional	KLN	Negeri	Kelompok Utama	Ditlitabmas
1022	0001046610	001020	Universitas Jambi	ELITA RAHMI	Pengembangan Perlindungan Hukum Candi Muaro Jambi dari Ancaman Pertambangan Batu Bara dalam Rangka Persiapan Benda Cagar Budaya pada Skala Nasional	Kompetitif Nasional	STRANAS	Negeri	Kelompok Utama	Ditlitabmas
1023	0031086208	001020	Universitas Jambi	FAHMIDA MANIN	PENGEMBANGAN INDUSTRI PRODUK PROBIOTIK PROBIO_FM BERBASIS KEMITRAAN	Kompetitif Nasional	MP3EI	Negeri	Kelompok Utama	Ditlitabmas
1024	0027045903	001020	Universitas Jambi	DOMPAK MT NAPITUPULU	Kajian Pengembangan Industri Hilir Karet Di Provinsi Jambi	Kompetitif Nasional	MP3EI	Negeri	Kelompok Utama	Ditlitabmas
1025	0004086303	001021	Universitas Pattimura	JOHANNA AUDREY LEATEMIA	PENINGKATAN PRODUKTIVITAS TANAMAN PALA (Myristica sp.) DI KABUPATEN MALUKU TENGAH SEBAGAI KOMODITAS UNGGULAN DAERAH MALUKU	Desentralisasi	PUPT	Negeri	Kelompok Binaan	Perguruan Tinggi
1026	0019117205	001021	Universitas Pattimura	NIKMANS HATTU	Profil Histamin dalam Bahan Pangan Laut dan Produk Olahannya	Desentralisasi	PUPT	Negeri	Kelompok Binaan	Perguruan Tinggi
1027	0025027106	001021	Universitas Pattimura	FERNANDO D W DANGEUBUN	MODEL PENGELOLAAN SUMBERDAYA PERIKANAN BERBASIS ZONASI EKOSISTEM PADA KAWASAN KONSERVASI DI PROVINSI MALUKU	Desentralisasi	PUPT	Negeri	Kelompok Binaan	Perguruan Tinggi
1028	0019045909	001021	Universitas Pattimura	AGUSTINUS JACOB	Kaji Terap Teknologi Bioaktivator Dalam Pengomposan Limbah Ela Sagu	Desentralisasi	PUPT	Negeri	Kelompok Binaan	Perguruan Tinggi

NO	NIDN	KODE PT	NAMA PERGURUAN TINGGI	NAMA PENELITI	JUDUL	PROGRAM HIBAH	NAMA SKIM	KATEGORI PT	KLASTER PENELITIAN	PELAKSANAAN EVALUASI KELAYAKAN
1029	0028057204	001021	Universitas Pattimura	NAVLI COMILO TIVEN	Penggunaan Aldehid Jeruk Purut Sebagai Protektor Asam Lemak Tidak Jenuh Untuk Meningkatkan Kualitas Daging	Desentralisasi	PF	Negeri	Kelompok Binaan	Perguruan Tinggi
1030	0016056006	001021	Universitas Pattimura	TABITA NAOMI RALAHALLU	PEMANFAATAN LIMBAH TUMBUH (AMPAS SAGU) JAMUR Pleurotus ostreatus SEBAGAI PAKAN TERHADAP PERTUMBUHAN DAN KADAR KOLESTEROL DAGING AYAM BROILER	Desentralisasi	PHB	Negeri	Kelompok Binaan	Perguruan Tinggi
1031	0001035810	001021	Universitas Pattimura	JOHN DIRK PASALBESSY	REFORMULASI KEWENANGAN PENYIDIKAN TINDAK PIDANA PERIKANAN DALAM SISTEM PERADILAN PIDANA INDONESIA	Desentralisasi	PHB	Negeri	Kelompok Binaan	Perguruan Tinggi
1032	0017056210	001021	Universitas Pattimura	THERESIA LOURENS	Pengembangan Model Pembelajaran Matematika Realistik Berbasis Kearifan Lokal dalam Menumbuhkan Nilai-nilai Karakter	Desentralisasi	PHB	Negeri	Kelompok Binaan	Perguruan Tinggi
1033	0010036703	001021	Universitas Pattimura	FANNY M ANAKOTTA	Model Pembelajaran Akuntansi Berbasis Problem sebagai Strategi untuk Meningkatkan Softskills Mahasiswa Jurusan Akuntansi pada PTN dan PTS di Kota Ambon.	Desentralisasi	PHB	Negeri	Kelompok Binaan	Perguruan Tinggi
1034	0004036502	001021	Universitas Pattimura	ELSA R M TOULE	Model Penyelesaian Kekerasan Dalam Rumah Tangga Berbasis Keadilan Restoratif di Maluku	Desentralisasi	PHB	Negeri	Kelompok Binaan	Perguruan Tinggi
1035	0027097009	001021	Universitas Pattimura	DOMINGGUS MALLE	KAJIAN STRUKTUR TIGA DIMENSI ENZIM PENDEGRADASI PATI DARI Bacillus megaterium HAT1 YANG BERSIFAT TAHAN PANAS	Kompetitif Nasional	HIKOM	Negeri	Kelompok Binaan	Ditlitabmas
1036	0004115608	001021	Universitas Pattimura	AHOLIAB WATLOLY	PEMETAAN SOSIAL BUDAYA DAN PENGEMBANGAN HUBUNGAN HARMONI ANTAR KOMUNITAS ADAT YANG TERSEGREGASI PASCA KONFLIK	Kompetitif Nasional	HIKOM	Negeri	Kelompok Binaan	Ditlitabmas
1037	0001086404	001021	Universitas Pattimura	RADJA B D SORMIN	STATEGI KEMITRAAN DALAM MENINGKATKAN DAYA SAING USAHA BUDIDAYA RUMPUT LAUT DI WILAYAH PULAU-PULAU KECIL	Kompetitif Nasional	MP3EI	Negeri	Kelompok Binaan	Ditlitabmas
1038	0022076307	001021	Universitas Pattimura	JOHAN RIRY	Optimalisasi Pengembangan Pangan Bergizi Dan Aman Berbasis Enbal Sebagai Alternatif Pangan Darurat	Kompetitif Nasional	MP3EI	Negeri	Kelompok Binaan	Ditlitabmas
1039	0006096406	001021	Universitas Pattimura	BETHSY JANE PATTIASINA	Teknik produksi keping bakau	Kompetitif Nasional	MP3EI	Negeri	Kelompok Binaan	Ditlitabmas

NO	NIDN	KODE PT	NAMA PERGURUAN TINGGI	NAMA PENELITI	JUDUL	PROGRAM HIBAH	NAMA SKIM	KATEGORI PT	KLASTER PENELITIAN	PELAKSANAAN EVALUASI KELAYAKAN
1040	0001075504	001021	Universitas Pattimura	APHRODITE M SAHUSILAWANE	KEARIFAN LOKAL PETANI PEREMPUAN MENJAGA PANGAN DI PULAU-PULAU KECIL (STUDI KASUS SUKU MEHER DI PULAU KISAR KABUPATEN MALUKU BARAT DAYA)	Kompetitif Nasional	MP3EI	Negeri	Kelompok Binaan	Ditlitabmas
1041	0027096403	001021	Universitas Pattimura	MARIA NINDATU	Potensi Biji Lamun (Enhalus acaroides) Sebagai Sumber Makanan Kesehatan : Upaya Peningkatan Imunitas dan Ekonomi Masyarakat Pesisir di Maluku.	Kompetitif Nasional	MP3EI	Negeri	Kelompok Binaan	Ditlitabmas
1042	0018106703	001021	Universitas Pattimura	SIMON TUBALOWONY	Peningkatan Ekonomi Rumah Tangga Perikanan Demersal melalui Penerapan Teknologi Alternatif pada Gugus Pulau VII Provinsi Maluku	Kompetitif Nasional	MP3EI	Negeri	Kelompok Binaan	Ditlitabmas
1043	0025106106	001021	Universitas Pattimura	O TONNY S ONGKERS	Potensi, Status dan Pengembangan Perikanan Udang Karang Panulirus sp. di Maluku Tengah dan Seram Bagian Barat: Peningkatan Kapasitas Pengelolaan Sumberdaya Perikanan dan Penguatan Ekonomi	Kompetitif Nasional	MP3EI	Negeri	Kelompok Binaan	Ditlitabmas
1044	0005117106	001021	Universitas Pattimura	ERYNOLA MONIHARAPON	Aplikasi Antibakterial Alami Bubuk Atung (Parinarium glaberrimum Hassk)Kemas Pada Tuna Loin Ekspor dalam Meningkatkan Pendapatan Nelayan Tuna Maluku	Kompetitif Nasional	MP3EI	Negeri	Kelompok Binaan	Ditlitabmas
1045	0030036305	001021	Universitas Pattimura	SEDERCOR MELATUNAN	MEMASYARAKATKAN USAHA BUDIDAYA IKAN KERAPU BEBEK Chromileptes altivelis HASIL REKAYASA GENETIKA SEBAGAI PENOPANG PEREKONOMIAN KELOMPOK MASYARAKAT NELAYAN MISKIN DI PROVINSI MALUKU	Kompetitif Nasional	MP3EI	Negeri	Kelompok Binaan	Ditlitabmas
1046	0013086203	001021	Universitas Pattimura	MAGDALENA LATUIHAMALLO	Strategi Pengembangan Produksi Abalon (Haliotis sp) Berbasis Sumberdaya Dalam Rangka Peningkatan Ekonomi Masyarakat Di Maluku	Kompetitif Nasional	MP3EI	Negeri	Kelompok Binaan	Ditlitabmas
1047	0016057601	001021	Universitas Pattimura	M AMIN LASAIBA	MODEL SPASIAL KETAHANAN PANGAN DALAM PENGEMBANGAN EKONOMI WILAYAH PASCA TRAGEDI KEMANUSIAAN MALUKU	Kompetitif Nasional	MP3EI	Negeri	Kelompok Binaan	Ditlitabmas
1048	0031086502	001021	Universitas Pattimura	ABRAHAM SEUMEL KHOUW	Model Pengembangan Kapasitas Diri Angkatan Kerja (Studi Peningkatan Ekonomi Pelaku Usaha Perikanan di Provinsi Maluku)	Kompetitif Nasional	MP3EI	Negeri	Kelompok Binaan	Ditlitabmas
1049	0028086007	001021	Universitas Pattimura	SEMUEL FREDERIK TUHUMURY	PENGUATAN EKONOMI MASYARAKAT PULAU SAPARUA MELALUI UPAYA PENGELOLAAN SIPUT LOLA (Trochus niloticus) SECARA TERPADU DAN BERKELANJUTAN	Kompetitif Nasional	MP3EI	Negeri	Kelompok Binaan	Ditlitabmas
1050	0020117203	001021	Universitas Pattimura	VITA LAWALATTA	Kajian pemanfaatan buah lokal utama di Kabupaten Seram Bagian Barat dan Seram Bagian Timur untuk pembuatan fruit leather	Kompetitif Nasional	MP3EI	Negeri	Kelompok Binaan	Ditlitabmas
1051	0016105912	001021	Universitas Pattimura	SHERLY MIEKE PATTIPEILUHU	Strategi peningkatan produksi budidaya ikan melalui inovasi penanganan penyakit dengan teknologi modulasi pakan prebiotik	Kompetitif Nasional	MP3EI	Negeri	Kelompok Binaan	Ditlitabmas

NO	NIDN	KODE PT	NAMA PERGURUAN TINGGI	NAMA PENELITI	JUDUL	PROGRAM HIBAH	NAMA SKIM	KATEGORI PT	KLASTER PENELITIAN	PELAKSANAAN EVALUASI KELAYAKAN
1052	0024115803	001022	Universitas Tanjungpura	RAHMIDIYANI	Potensi Perkebunan Karet Rakyat di Kalimantan Barat Sebagai Sentra Produksi Bioetanol Skala Rumah Tangga	Desentralisasi	PUPT	Negeri	Kelompok Madya	Perguruan Tinggi
1053	0029035202	001022	Universitas Tanjungpura	IDRIS M NOEH	Model Pemberdayaan Masyarakat Kawasan Perbatasan Darat Indonesia – Malaysia (Studi Kasus di Kecamatan Sajingan, Kabupaten Sambas)	Desentralisasi	PUPT	Negeri	Kelompok Madya	Perguruan Tinggi
1054	0031017201	001022	Universitas Tanjungpura	HENNY HERAWATI	Pengendalian Muka Air Tanah Untuk Irigasi Zona Akar Pada Lahan Gambut (Studi Kasus di Rasau Jaya Kabupaten Kubu Raya)	Desentralisasi	PUPT	Negeri	Kelompok Madya	Perguruan Tinggi
1055	0011017002	001022	Universitas Tanjungpura	URAY SALAM	Wikipeat Sebagai Sistem Pengelolaan Pengetahuan Untuk Hasil Penelitian di Bidang Lahan Basah, Lahan Kering Dan Gambut Tropis	Desentralisasi	PUPT	Negeri	Kelompok Madya	Perguruan Tinggi
1056	0028085919	001022	Universitas Tanjungpura	JUNAIDI	Rancang Bangun Mesin Pembuat Abon Ubur-ubur Untuk Meningkatkan Kesejahteraan Masyarakat Perbatasan di Desa Temajuk Kecamatan Paloh Kalbar	Desentralisasi	PUPT	Negeri	Kelompok Madya	Perguruan Tinggi
1057	0008105707	001022	Universitas Tanjungpura	JOHNNY MARULI TUA S	Teknologi Tepat Guna Pengolahan Buangan Tinja Rumah Tangga (domestic black water) daerah Lahan Basah	Desentralisasi	PUPT	Negeri	Kelompok Madya	Perguruan Tinggi
1058	0013036602	001022	Universitas Tanjungpura	BISTARI	Pengembangan Buku Ajar Berbasis Kearifan Lokal Etnis Melayu Sambas dalam Strategi Engaged Learning untuk Meningkatkan Koneksi Matematis Siswa SMP	Desentralisasi	PUPT	Negeri	Kelompok Madya	Perguruan Tinggi
1059	0020057001	001022	Universitas Tanjungpura	M. YUSUF	Uji Kekuatan Pelat Beton Bersirip di Atas Tanah Gambut Berlapas Pasir	Desentralisasi	PUPT	Negeri	Kelompok Madya	Perguruan Tinggi
1060	0017067508	001022	Universitas Tanjungpura	FERRY JUNIARDI	STRATEGI PENGELOLAAN INFRASTRUKTUR TERINTEGRASI BERBASIS PEMBERDAYAAN MASYARAKAT PADA KAWASAN PERBATASAN DI KECAMATAN JAGOI BABANG KABUPATEN BENGKAYANG	Desentralisasi	PUPT	Negeri	Kelompok Madya	Perguruan Tinggi
1061	0025125803	001022	Universitas Tanjungpura	WITARSA	Model Pengembangan Integrasi Budaya dan Karakter Bangsa ke Dalam Kurikulum Tingkat Satuan Pendidikan (KTSP) di Daerah Tertinggal Wilayah Perbatasan Indonesia - Malaysia (Studi Kasus di SMP dan SMA Negeri Kecamatan	Desentralisasi	PUPT	Negeri	Kelompok Madya	Perguruan Tinggi
1062	0004085202	001022	Universitas Tanjungpura	HASAN ALMUTAHAR	Partisipasi Masyarakat terhadap Pelaksanaan Program Nasional Pemberdayaan Masyarakat (PNPM) Mandiri Pedesaan Kawasan Perbatasan Kab Bengkayang	Desentralisasi	PPS	Negeri	Kelompok Madya	Perguruan Tinggi

NO	NIDN	KODE PT	NAMA PERGURUAN TINGGI	NAMA PENELITI	JUDUL	PROGRAM HIBAH	NAMA SKIM	KATEGORI PT	KLASTER PENELITIAN	PELAKSANAAN EVALUASI KELAYAKAN
1063	0015077809	001022	Universitas Tanjungpura	ROSA SURYANTINI	Konservasi Genetik Tengguli Sebagai Alternatif Medical Plant	Desentralisasi	PF	Negeri	Kelompok Madya	Perguruan Tinggi
1064	0029066805	001022	Universitas Tanjungpura	HERRY SUJAINI	Induksi Kelas Kata Tanpa Supervisi Untuk Meningkatkan Kualitas Terjemahan Mesin Penerjemah Statistik	Desentralisasi	PF	Negeri	Kelompok Madya	Perguruan Tinggi
1065	0009036208	001022	Universitas Tanjungpura	JAMALIAH	Pengaruh Investasi Terhadap Nilai Tambah Produksi, Kesempatan Kerja, Produktivitas Serta Tingkat Upah pada Sektor Industri Pengolahan di Provinsi Kalimantan Barat	Desentralisasi	PF	Negeri	Kelompok Madya	Perguruan Tinggi
1066	0010118001	001022	Universitas Tanjungpura	BONI PAHLANOP LAPANPORO	Rancang Bangun Alat Uji Kesegaran Ikan Berbasis Sistem Larik Sensor Gas	Desentralisasi	PHB	Negeri	Kelompok Madya	Perguruan Tinggi
1067	0009076911	001022	Universitas Tanjungpura	HILDA	DETEKSI DINI PENYAKIT TUBERKULOSIS PADA ANAK BALITA MENGGUNAKAN SISTEM PAKAR DENGAN METODA FORWARD CHAINING	Desentralisasi	PHB	Negeri	Kelompok Madya	Perguruan Tinggi
1068	0007037401	001022	Universitas Tanjungpura	TRI RIMA SETYAWATI	Paket Teknologi Budidaya Cacing Nipah Namalycastis rhodochorde (Polychaeta: Neredidae): Teknik Percepatan Maturasi, Fertilisasi Artificial dan Pemeliharaan Larva	Desentralisasi	PHB	Negeri	Kelompok Madya	Perguruan Tinggi
1069	0002026705	001022	Universitas Tanjungpura	SITI KHOTIMAH	Produk Bahan Aktif Antibakteri Propionibacterium acnes dari Herba Sisik Naga (Drymoglossum piloselloides [L.] Presl.) dan Aplikasinya dalam Formulasi Sediaan Gel Antijerawat	Desentralisasi	PHB	Negeri	Kelompok Madya	Perguruan Tinggi
1070	0010058104	001022	Universitas Tanjungpura	ANTONIA SASAP ABAO	Rekonstruksi Pendidikan Politik Berbasis Soft Skill Dalam Upaya Meningkatkan Keterwakilan Perempuan di Kalimantan Barat	Desentralisasi	PHB	Negeri	Kelompok Madya	Perguruan Tinggi
1071	0011038302	001022	Universitas Tanjungpura	INDRI KUSHARYANTI	Pemanfaatan Pacar Air (Impatiens balsamina Linn.) - Tanaman Lokal Sebagai Imunomodulator Dan Pengembangannya Sebagai Obat Herbal Terstandar.	Desentralisasi	PEKERTI	Negeri	Kelompok Madya	Perguruan Tinggi
1072	0025117902	001022	Universitas Tanjungpura	MUHLASAH NOVITASARI MARA	Pengembangan Model Perkuliahan Statistika Elementer Berbasis Laboratorium Alam Guna Meningkatkan Daya Pikir Kritis Mahasiswa Terhadap Problematika di Sekitar Sungai Kapuas	Desentralisasi	PEKERTI	Negeri	Kelompok Madya	Perguruan Tinggi
1073	0018077505	001022	Universitas Tanjungpura	H.A. ORAMAHI	Production and Characterization of Lignocellulosic Biomass Bio-Oil for Wood Preservation	Kompetitif Nasional	KLN	Negeri	Kelompok Madya	Ditlitabmas

NO	NIDN	KODE PT	NAMA PERGURUAN TINGGI	NAMA PENELITI	JUDUL	PROGRAM HIBAH	NAMA SKIM	KATEGORI PT	KLASTER PENELITIAN	PELAKSANAAN EVALUASI KELAYAKAN
1074	0021097501	001022	Universitas Tanjungpura	RAMADHANIA	Disain Pengembangan Model Social Capital dalam Upaya Penanggulangan Kemiskinan di daerah Perbatasan Sajingan-Sambas Kaimantan Barat	Kompetitif Nasional	STRANAS	Negeri	Kelompok Madya	Ditlitabmas
1075	0002056911	001022	Universitas Tanjungpura	IDA ROCHMAWATI	PENGUATAN KETAHANAN SOSIAL MASYARAKAT PERBATASAN MELALUI SINERGITAS KEARIFAN LOKAL UNTUK MENGANTISIPASI PERPINDAHAN PATOK BATAS WILAYAH DAN PENYELUDUPAN Studi di Perbatasan Jagoi Babang	Kompetitif Nasional	STRANAS	Negeri	Kelompok Madya	Ditlitabmas
1076	0027087703	001022	Universitas Tanjungpura	SYARIFAH EMA RAHMANIAH	Strategi Pemberdayaan Masyarakat Perbatasan Melalui Inkubator Bisnis Berbasis Soft Skill Dalam Upaya Mengembangkan Kearifan Lokal Kerajinan Bidai Di Kab Bengkayang	Kompetitif Nasional	STRANAS	Negeri	Kelompok Madya	Ditlitabmas
1077	0013056303	001022	Universitas Tanjungpura	SY. HASYIM AZIZURRAHMAN	SISTEM PERLINDUNGAN BATAS WILAYAH MELALUI PENDEKATAN HUKUM ADAT MASYARAKAT PERBATASAN. STUDI DI PERBATASAN JAGOY BABANG KABUPATEN BENGKAYANG	Kompetitif Nasional	STRANAS	Negeri	Kelompok Madya	Ditlitabmas
1078	0009076902	001022	Universitas Tanjungpura	IWAN SASLI	Pengembangan Pupuk Hayati Dengan Berbagai Carrier Berbasis Mikoriza Arbuskula Spesifik Gambut Untuk Mengatasi Cekaman Salinitas Tanaman Pangan Pada Lahan Pasang Surut	Kompetitif Nasional	STRANAS	Negeri	Kelompok Madya	Ditlitabmas
1079	0001015215	001022	Universitas Tanjungpura	SAERI SAGIMAN	Bioamanajemen Lahan Pasca Tambang Emas Rakyat untuk Mendukung Industri Perakuyuan di Kalimantan Barat	Kompetitif Nasional	MP3EI	Negeri	Kelompok Madya	Ditlitabmas
1080	0005016701	001022	Universitas Tanjungpura	TRIS HARIS RAMADHAN	INOVASI METODE PENGENDALIAN PENYAKIT BUSUK PANGKAL BATANG KELAPA SAWIT MELALUI PENGEMBANGAN ISOLAT HIPOVIRULEN Ganoderma boninense Pat.	Kompetitif Nasional	MP3EI	Negeri	Kelompok Madya	Ditlitabmas
1081	0030056508	001022	Universitas Tanjungpura	DENAH SUSWATI	PENGLOLAAN LAHAN GAMBUT BERKELANJUTAN DENGAN PEMANFAATAN LUMPUR LAUT DAN PENGENDALIAN MUKA AIR TANAH DALAM MENINGKATKAN PRODUKSI KEBUN SAWIT RAKYAT	Kompetitif Nasional	MP3EI	Negeri	Kelompok Madya	Ditlitabmas
1082	0024036303	001022	Universitas Tanjungpura	EKA PRIADI	Kolom-Semen Sebagai Perkuatan Subgrade Jalan Pada Tanah Lunak/Gambut Bagi Kebutuhan Transportasi Hasil Tambang dan Kebun Di Wilayah Kalimantan	Kompetitif Nasional	MP3EI	Negeri	Kelompok Madya	Ditlitabmas
1083	0030055802	001022	Universitas Tanjungpura	RINI SULISTIAWATI	Model Pengembangan Perkebunan Sawit Berkelanjutan Melalui Integrasi Sawit - Sapi Untuk Peningkatan Daya Saing dan Pendapatan Petani	Kompetitif Nasional	MP3EI	Negeri	Kelompok Madya	Ditlitabmas
1084	0029106501	001022	Universitas Tanjungpura	NETTY HERAWATI	Pengembangan Model Pemberdayaan Ekonomi Masyarakat Lokal Sebagai Bentuk Komunikasi Sosial Untuk Mengantisipasi Munculnya Konflik Petani Dengan Perusahaan Guna Mendukung Pembangunan Perkebunan Kelapa Sawit	Kompetitif Nasional	MP3EI	Negeri	Kelompok Madya	Ditlitabmas

NO	NIDN	KODE PT	NAMA PERGURUAN TINGGI	NAMA PENELITI	JUDUL	PROGRAM HIBAH	NAMA SKIM	KATEGORI PT	KLASTER PENELITIAN	PELAKSANAAN EVALUASI KELAYAKAN
1085	0028016503	001022	Universitas Tanjungpura	GARUDA WIKO	REKONSTRUKSI SOSIAL MASYARAKAT DISEKITAR PERKEBUNAN SAWIT MELALUI PENDEKATAN HUKUM PROGRESSIF DI DESA LALANG KECAMATAN TAYAN HILIR KABUPATEN SANGGAU	Kompetitif Nasional	MP3EI	Negeri	Kelompok Madya	Ditlitabmas
1086	0010056808	001022	Universitas Tanjungpura	WIWIK EKYASTUTI	Optimalisasi pemanfaatan indigenous species untuk reklamasi lahan bekas tambang emas rakyat melalui pemberdayaan masyarakat untuk penguatan ekonomi lokal	Kompetitif Nasional	MP3EI	Negeri	Kelompok Madya	Ditlitabmas
1087	0015126005	001022	Universitas Tanjungpura	RADIAN	MODEL PENGEMBANGAN TANAMAN JABON MELALUI SISTEM AGROFORESTRI SECARA BERKELANJUTAN DI TANAH GAMBUT	Kompetitif Nasional	MP3EI	Negeri	Kelompok Madya	Ditlitabmas
1088	0014115911	001022	Universitas Tanjungpura	BURHANUDDIN	Pengembangan IPTEK Penanaman Jabon (Anthocephalus spp) pada Tanah Masam Guna Percepatan Ekonomi Masyarakat Perbatasan Kalimantan Barat	Kompetitif Nasional	MP3EI	Negeri	Kelompok Madya	Ditlitabmas
1089	0024017205	001022	Universitas Tanjungpura	RUDIYANSYAH	PROUKSI BIODIESEL DARI CRUDE PALM OIL (CPO) MENGGUNAKAN KATALIS HETEROGEN BIFUNGSIONAL	Kompetitif Nasional	MP3EI	Negeri	Kelompok Madya	Ditlitabmas
1090	0020105706	001023	Universitas Jenderal Soedirman	PAWRTHA DHARMA	Model Penerapan Otonomi Desa Dalam Percepatan Pembangunan Desa Pinggiran Perkotaan di Sokaraja Kabupaten Banyumas	Desentralisasi	PUPT	Negeri	Kelompok Utama	Perguruan Tinggi
1091	0011057806	001023	Universitas Jenderal Soedirman	EKO MURDYANTORO AM	Pengembangan Tele-Home Health Care Berbasis Sistem Pakar Dalam Rangka Optimalisasi Peran Posdaya Pada Pemantauan Kesehatan Ibu Hamil di Daerah Perdesaan	Desentralisasi	PUPT	Negeri	Kelompok Utama	Perguruan Tinggi
1092	0009115704	001023	Universitas Jenderal Soedirman	BAMBANG SUSWANTO	Model Community Development Sebagai Strategi Pelembagaan dan Pemberdayaan Pedesaan Berbasis Kearifan Lokal (Studi PRA di Desa Pasuruhan Kecamatan Binangun Kabupaten Cilacap)	Desentralisasi	PUPT	Negeri	Kelompok Utama	Perguruan Tinggi
1093	0030056107	001023	Universitas Jenderal Soedirman	RETNO SETYOWATI	Produksi dan Pengembangan Pangan Fungsional Berbasis Nira dan Gula Kelapa Untuk Meningkatkan Nilai Tambah Produk Unggulan Daerah	Desentralisasi	PUPT	Negeri	Kelompok Utama	Perguruan Tinggi
1094	0002117804	001023	Universitas Jenderal Soedirman	AZIS WISNU WIDHI NUGRAHA	Penerapan Voice Over Internet Protocol (VOIP) Di Lingkungan Universitas Jenderal Soedirman Sebagai Upaya Peningkatan Efisiensi Sumber Daya	Desentralisasi	PUPT	Negeri	Kelompok Utama	Perguruan Tinggi
1095	0027115806	001023	Universitas Jenderal Soedirman	ENY ROKHMINARSI	Potensi mikoriza spesifik lokasi dalam pengembangan tanaman sayuran di lahan kering marjinal melalui bioteknologi masukan rendah	Desentralisasi	PUPT	Negeri	Kelompok Utama	Perguruan Tinggi

NO	NIDN	KODE PT	NAMA PERGURUAN TINGGI	NAMA PENELITI	JUDUL	PROGRAM HIBAH	NAMA SKIM	KATEGORI PT	KLASTER PENELITIAN	PELAKSANAAN EVALUASI KELAYAKAN
1104	0002056004	001023	Universitas Jenderal Soedirman	ABDUL ROHMAN	Model Pemberdayaan Kelompok Aliran Keagamaan Islam Melalui Islamic Social Networking dalam Mewujudkan Nilai Nilai Toleransi Di Kabupaten Banyumas.	Desentralisasi	PHB	Negeri	Kelompok Utama	Perguruan Tinggi
1105	0017056506	001023	Universitas Jenderal Soedirman	NOOR FARID	Perakitan Bawang Merah dengan Kandungan Sulfur Tinggi Untuk Mencegah Penyakit Jantung	Desentralisasi	PHB	Negeri	Kelompok Utama	Perguruan Tinggi
1106	0016076804	001023	Universitas Jenderal Soedirman	ENDANG WARIH MINARNI	Parasitoid Telur <i>Tetrastichus schoenobii</i> : Eksplorasi, Perbanyakan Masal, Konservasi dan Potensinya Sebagai Pengendali Hama Penggerek Batang Padi Kuning	Desentralisasi	PHB	Negeri	Kelompok Utama	Perguruan Tinggi
1107	0027016107	001023	Universitas Jenderal Soedirman	KHARISUN	Perbaikan Formula Pupuk NZEO-SR untuk Meningkatkan Efisiensi N dan Produktivitas Padi Gogo Aromatik di Tanah Ultisol	Desentralisasi	PHB	Negeri	Kelompok Utama	Perguruan Tinggi
1108	0029017904	001023	Universitas Jenderal Soedirman	EKA PRASASTI NUR RACHMANI	Formulasi Sediaan Ekstrak Daun Sirsak (<i>Annona muricata</i>) Untuk Terapi Kanker Payudara Sebagai Upaya Pengembangan Obat Herbal	Desentralisasi	PHB	Negeri	Kelompok Utama	Perguruan Tinggi
1109	0021067006	001023	Universitas Jenderal Soedirman	JUNI SUMARMONO	Pengembangan Concentrated Yogurt Berbahan Dasar Susu Kambing Sebagai Makanan Fungsional	Desentralisasi	PHB	Negeri	Kelompok Utama	Perguruan Tinggi
1110	0005077306	001023	Universitas Jenderal Soedirman	UYI SULAEMAN	Design of Phosphate Based Photocatalyst for Wastewater Treatment Using Sunlight Energy	Kompetitif Nasional	KLN	Negeri	Kelompok Utama	Ditlitabmas
1111	0003127801	001023	Universitas Jenderal Soedirman	WAHYU TRI CAHYANTO	A Computational Approach on the Adsorption of Some Methanol Dehydrogenation Species on Pt-Alloy Surfaces	Kompetitif Nasional	KLN	Negeri	Kelompok Utama	Ditlitabmas
1112	0023058003	001023	Universitas Jenderal Soedirman	MARIA DYAH NUR MEINITA	BIOETHANOL PRODUCTION FROM SEAWEED WASTE: AN INTEGRATED OF ZERO WASTE AND SUSTAINABLE TECHNOLOGY TO UTILIZE AGAR AND CARRAGEENAN INDUSTRIAL WASTE	Kompetitif Nasional	KLN	Negeri	Kelompok Utama	Ditlitabmas
1113	0027075403	001023	Universitas Jenderal Soedirman	HARYADI	MODEL PENGELOLAAN PROGRAM NASIONAL PEMBERDAYAAN MASYARAKAT (PNPM) MANDIRI PASCA SELESAINYA PROGRAM (studi Kasus di Kabupaten Banyumas)	Kompetitif Nasional	STRANAS	Negeri	Kelompok Utama	Ditlitabmas
1114	0028057501	001023	Universitas Jenderal Soedirman	EKO SUYONO	Implementasi Sistem Informasi Akuntansi Berbasis Komputer untuk Optimalisasi Potensi Toko Tradisional di Kabupaten Banyumas	Kompetitif Nasional	STRANAS	Negeri	Kelompok Utama	Ditlitabmas

NO	NIDN	KODE PT	NAMA PERGURUAN TINGGI	NAMA PENELITI	JUDUL	PROGRAM HIBAH	NAMA SKIM	KATEGORI PT	KLASTER PENELITIAN	PELAKSANAAN EVALUASI KELAYAKAN
1115	0001045805	001023	Universitas Jenderal Soedirman	NURUL ANWAR	MODEL PENINGKATAN DAYA SAING BERKELANJUTAN INDUSTRI BATIK MELALUI PERBAIKAN KOMPETENSI INTI DAN RANTAI NILAI DALAM MENDORONG PENGEMBANGAN INDUSTRI KREATIF LOKAL DI KABUPATEN BANYUMAS	Kompetitif Nasional	STRANAS	Negeri	Kelompok Utama	Ditlitabmas
1116	0015025702	001023	Universitas Jenderal Soedirman	ERMINAWATI	Diversifikasi Pengolahan Industri Kelapa Dan Peningkatan Mutunya Menjadi Sumber Pangan Fungsional Sebagai Produk Unggulan Nasional	Kompetitif Nasional	STRANAS	Negeri	Kelompok Utama	Ditlitabmas
1117	0004094702	001023	Universitas Jenderal Soedirman	HERASTUTI SRI RUKMINI	OPTIMASI FORMULA DAN KARAKTERISASI TIWUL INSTAN YANG DIPERKAYA ANEKA TEPUNG KACANG ORGANIK PRA GERMINASI SEBAGAI PANGAN FUNGSIONAL TINGGI PROTEIN	Kompetitif Nasional	STRANAS	Negeri	Kelompok Utama	Ditlitabmas
1118	0003096308	001023	Universitas Jenderal Soedirman	AISYAH TRI SEPTIANA	Produksi dan pengembangan minuman tradisional berbahan dasar spesies zingiberaceae dan gula nira sebagai pangan fungsional unggulan nasional	Kompetitif Nasional	STRANAS	Negeri	Kelompok Utama	Ditlitabmas
1119	0001106108	001023	Universitas Jenderal Soedirman	IMAM SANTOSA	Model Pemberdayaan Masyarakat Desa melalui Pengelolaan Usaha Produktif Mix Farming dengan Pemanfaatan Ecotechno Entrepreneur di Kawasan Agrowisata	Kompetitif Nasional	STRANAS	Negeri	Kelompok Utama	Ditlitabmas
1120	0022036901	001023	Universitas Jenderal Soedirman	ARI ASNANI	Produksi Dan Aplikasi Zat Warna Alami Yang Berpotensi Anti-Bakteri Dari Actinomycetes Halotoleran	Kompetitif Nasional	STRANAS	Negeri	Kelompok Utama	Ditlitabmas
1121	0029116105	001023	Universitas Jenderal Soedirman	NURAENI EKOWATI	PERCEPATAN PRODUKSI METABOLIT SEKUNDER JAMUR-JAMUR BASIDIOMYCOTA MELALUI TEKNOLOGI FERMENTASI SUBMERGED CULTURE DAN KAJIAN BIOAKTIVITASNYA,SEBAGAI STRATEGI MENGATASI PERUBAHAN	Kompetitif Nasional	STRANAS	Negeri	Kelompok Utama	Ditlitabmas
1122	0004036905	001023	Universitas Jenderal Soedirman	TRIANA SETYAWARDANI	Pengembangan Keju Susu Kambing (Goat Cheese) dengan Isolat Indigenus sebagai Produk Unggulan Daerah	Kompetitif Nasional	STRANAS	Negeri	Kelompok Utama	Ditlitabmas
1123	0024026305	001023	Universitas Jenderal Soedirman	GRATIANA EKANINGSIH WIJAYANTI	Upaya Pengembangan Metode Bioteksti Bahan Pencemar dari Limbah Cair Batik Melalui Kajian Diversitas dan Performa Reproduksi Ikan Sungai.	Kompetitif Nasional	STRANAS	Negeri	Kelompok Utama	Ditlitabmas
1124	0016087102	001023	Universitas Jenderal Soedirman	RETNO SUPRIYANTI	Optimalisasi Penggunaan Handheld USG sebagai Sarana Kesehatan yang Murah, Portable dan Akurat dalam Penegakan Diagnosis Penyakit Menggunakan Teknik Ekuilisasi Histogram	Kompetitif Nasional	STRANAS	Negeri	Kelompok Utama	Ditlitabmas
1125	0001047406	001023	Universitas Jenderal Soedirman	SULIYANTO	Model Regenerasi Pengrajin Dengan Pendekatan Participatory Training Sebagai Upaya Pelestarian dan Pengembangan Industri Batik Tulis yang Berkelanjutan	Kompetitif Nasional	STRANAS	Negeri	Kelompok Utama	Ditlitabmas

NO	NIDN	KODE PT	NAMA PERGURUAN TINGGI	NAMA PENELITI	JUDUL	PROGRAM HIBAH	NAMA SKIM	KATEGORI PT	KLASTER PENELITIAN	PELAKSANAAN EVALUASI KELAYAKAN
1126	0029117104	001023	Universitas Jenderal Soedirman	R WAHYU WIDANARTO	Pengembangan kaca dan kaca-kераmik zinc-tellurite sebagai elektrolit padat pada baterai ion lithium	Kompetitif Nasional	STRANAS	Negeri	Kelompok Utama	Ditlitabmas
1127	0023096308	001023	Universitas Jenderal Soedirman	TOTOK AGUNG DWI HARYANTO	Stabilitas Produksi dan Kandungan Protein Galur-Galur Murni Padi Keturunan Persilangan Untuk Memperoleh Varietas Unggul Padi Sawah Dengan Produksi Tinggi, Umur Genjah dan Protein Tinggi	Kompetitif Nasional	STRANAS	Negeri	Kelompok Utama	Ditlitabmas
1128	0010056609	001023	Universitas Jenderal Soedirman	MASRUKIN	Model Pemberdayaan Masyarakat Pasca Erupsi Gunung Merapi (Studi Participatory Rural Appraisal di Kabupaten Magelang, Boyolali, Klaten Provinsi Jawa Tengah dan Kabupaten Sleman Provinsi D.I. Yogyakarta)	Kompetitif Nasional	STRANAS	Negeri	Kelompok Utama	Ditlitabmas
1129	0027076907	001023	Universitas Jenderal Soedirman	ISMOYOWATI	Peningkatan Daya Tahan Tubuh, Produksi serta Kualitas Daging dan Telur Itik Lokal dengan Pemanfaatan Fitobiotik sebagai MFP (Multi Function Phytobiotic)	Kompetitif Nasional	STRANAS	Negeri	Kelompok Utama	Ditlitabmas
1130	0002027207	001023	Universitas Jenderal Soedirman	ENDANG HILMI	Strategi Konservasi Pesisir dan Mangrove Terhadap Ancaman Tsunami, Pencemaran dan Kemampuan dalam Mengikat Karbon Mangrove (Sinkir Karbon)	Kompetitif Nasional	HIKOM	Negeri	Kelompok Utama	Ditlitabmas
1131	0026066007	001023	Universitas Jenderal Soedirman	LOEKAS SOESANTO	Perakitan Biopestisida Trichoderma spp. Sebagai Agensia Hayati Penyakit Tanaman Untuk Meningkatkan Produksi Tanaman	Kompetitif Nasional	HIKOM	Negeri	Kelompok Utama	Ditlitabmas
1132	0022046309	001023	Universitas Jenderal Soedirman	SAKHIDIN	Perakitan Teknologi Budidaya Kelapa Sadap dan Olahan Nira Pada IKM Gula Kelapa Dalam Rangka Mengembangkan Potensi Unggulan Wilayah Banyumas	Kompetitif Nasional	MP3EI	Negeri	Kelompok Utama	Ditlitabmas
1133	0026077105	001023	Universitas Jenderal Soedirman	KARSENO	Hilirisasi industri gula palma dan peningkatan daya saingnya dalam mendorong pengembangan industri makanan dan minuman sebagai produk unggulan nasional	Kompetitif Nasional	MP3EI	Negeri	Kelompok Utama	Ditlitabmas
1134	0019076206	001023	Universitas Jenderal Soedirman	SUDARTO	STRATEGI PENDAMPINGAN PENGEMBANGAN KAWASAN RUMAH PANGAN LESTARI DI KABUPATEN BANJARNEGARA BERBASIS SYARIAH UNTUK MENUJU KEMANDIRIAN EKONOMI	Kompetitif Nasional	MP3EI	Negeri	Kelompok Utama	Ditlitabmas
1135	0008086308	001023	Universitas Jenderal Soedirman	WILUDJENG TRISASIWI	ISOLASI MIKROBA INDIGENOUS UNTUK PENGOLAHAN SUSU SAPI AFKIR MENJADI MAKANAN – MINUMAN SEBAGAI NILAI TAMBAH PADA PETERNAKAN SAPI PERAH DI INDONESIA	Kompetitif Nasional	MP3EI	Negeri	Kelompok Utama	Ditlitabmas
1136	0030068201	001024	Universitas Palangka Raya	NINA YULIANTI	Pengembangan Teknologi Fire Early Warning Terintegrasi Untuk Agroekosistem Kelapa Sawit Berkelanjutan di Lahan Gambut	Kompetitif Nasional	MP3EI	Negeri	Kelompok Binaan	Ditlitabmas

NO	NIDN	KODE PT	NAMA PERGURUAN TINGGI	NAMA PENELITI	JUDUL	PROGRAM HIBAH	NAMA SKIM	KATEGORI PT	KLASTER PENELITIAN	PELAKSANAAN EVALUASI KELAYAKAN
1137	0018026208	001024	Universitas Palangka Raya	I NYOMAN SUDYANA	Reklamasi Eks Galian Tambang Batu Bara Melalui Budidaya dan Pemanfaatan Tumbuhan Kamandrah (Croton tiglium L) Sebagai Bahan Baku Biodiesel	Kompetitif Nasional	MP3EI	Negeri	Kelompok Binaan	Ditlitabmas
1138	0026067001	001025	Universitas Jember	JONI MURTI MULYO AJI	Strategi Peningkatan Peranan Kopi terhadap Perekonomian Daerah di Kabupaten Jember (Lanjutan)	Desentralisasi	PUPT	Negeri	Kelompok Utama	Perguruan Tinggi
1139	0009105908	001025	Universitas Jember	ACHMAD SJIAIFULLAH	Optimalisasi Preparasi Superabsorbent Dari Umbi Iles-Iles Untuk Pembenah Tanah Dan Pembawa Pupuk Lepas Kendali	Desentralisasi	PUPT	Negeri	Kelompok Utama	Perguruan Tinggi
1140	0026046502	001025	Universitas Jember	DIDIK PUDJI RESTANTO	Perbanyakkan Masal Bibit Singkong (Manihot esculenta Crantz) Bebas Penyakit Cassava Brown Streak Disease (CBSD) melalui Kultur Meristem Secara In Vitro	Desentralisasi	PUPT	Negeri	Kelompok Utama	Perguruan Tinggi
1141	0004075506	001025	Universitas Jember	MOHAMMAD SETYO POERWOKO	PERAKITAN KEDELAI UNGGUL BARU UNEJ-3 DAN UNEJ-4 BERDAYA HASIL TINGGI DAN TAHAN CEKAMAN BIOTIK	Desentralisasi	PUPT	Negeri	Kelompok Utama	Perguruan Tinggi
1142	0003096311	001025	Universitas Jember	EVITA SOLIHA HANI	STRATEGI PENGEMBANGAN USAHATANI TEBU DI LAHAN KERING MELALUI REKAYASA SOSIAL DAN TEKNOLOGI MENUJU SWASEMBADA GULA DI JAWA TIMUR	Desentralisasi	PUPT	Negeri	Kelompok Utama	Perguruan Tinggi
1143	0015047108	001025	Universitas Jember	TRIANA DEWI HAPSARI	Kebijakan Pengembangan Agribisnis Singkong Berbasis Pendekatan Public-Private-Community Partnership (Studi Di Kabupaten Pacitan Dan Trenggalek)	Desentralisasi	PUPT	Negeri	Kelompok Utama	Perguruan Tinggi
1144	0022065002	001025	Universitas Jember	A LATIEF WIYATA	Etnografi Seni Tradisi dan Ritual Using: Kebijakan Kebudayaan dan Identitas Using	Desentralisasi	PUPT	Negeri	Kelompok Utama	Perguruan Tinggi
1145	0003096112	001025	Universitas Jember	I DEWA AYU SUSILAWATI	Kajian efek kopi dan periodontitis pada aterosklerosis koroner	Desentralisasi	PUPT	Negeri	Kelompok Utama	Perguruan Tinggi
1146	0025046502	001025	Universitas Jember	PARAWITA DEWANTI	PRODUKSI BENIH SINTETIK HASIL EMBRIO SOMATIK TEBU (Saccharum officinarum) UNGGUL BEBAS VIRUS	Desentralisasi	PUPT	Negeri	Kelompok Utama	Perguruan Tinggi
1147	0025036401	001025	Universitas Jember	ZAINURI	Kebijakan Pengembangan Daya Saing Komoditi Kedelai Lokal Berbasis Keadilan Untuk Kedaulatan Pangan Nasional	Desentralisasi	PUPT	Negeri	Kelompok Utama	Perguruan Tinggi

NO	NIDN	KODE PT	NAMA PERGURUAN TINGGI	NAMA PENELITI	JUDUL	PROGRAM HIBAH	NAMA SKIM	KATEGORI PT	KLASTER PENELITIAN	PELAKSANAAN EVALUASI KELAYAKAN
1148	0010055812	001025	Universitas Jember	ANASTASIA MURDYASTUTI	Kebijakan Akselerasi Pengembangan Kawasan Wisata Usung Berbasis Democratic Governance (Studi di Kabupaten Banyuwangi)	Desentralisasi	PUPT	Negeri	Kelompok Utama	Perguruan Tinggi
1149	0013097503	001025	Universitas Jember	KARTIKA SENJARINI	Potensi Arthropod-Odorant Binding Protein, D7 dari Saliva Vektor Malaria Anopheles maculatus & Anopheles aconitus dalam Menghambat Patogenesis Parasit Malaria	Desentralisasi	PPS	Negeri	Kelompok Utama	Perguruan Tinggi
1150	0021076901	001025	Universitas Jember	SHOLEH AVIVI	Identifikasi Marka Morfologi, Fisiologi, dan Molekuler untuk Seleksi Tebu Tahan Genangan	Desentralisasi	PPS	Negeri	Kelompok Utama	Perguruan Tinggi
1151	0002047105	001025	Universitas Jember	BAMBANG SRI KALOKO	Pengembangan Model Baterai Timbal Asam Berbasis Kecerdasan Buatan Sebagai Upaya Peningkatan Kinerja Mobil Listrik	Desentralisasi	PF	Negeri	Kelompok Utama	Perguruan Tinggi
1152	0012056807	001025	Universitas Jember	HERU SETYA PUJI SAPUTRA	Merumat Weluri Ritual, Mengemban Harmoni Sosial: Kontribusi Ritual Personal dan Komunal terhadap Struktur Sosial Masyarakat Usung, Banyuwangi	Desentralisasi	PF	Negeri	Kelompok Utama	Perguruan Tinggi
1153	0003106709	001025	Universitas Jember	AKHMAD HARYONO	'Mlayokaken' Sebagai Tradisi Kawin Lari Masyarakat Usung Banyuwangi: Pandangan, Sikap, dan Dampaknya terhadap Masyarakat Usung	Desentralisasi	PF	Negeri	Kelompok Utama	Perguruan Tinggi
1154	0003077110	001025	Universitas Jember	BAMBANG PILUHARTO	Biopolimer Hybrid sebagai Matriks dalam Sistem Controlled-Release Fertilizer	Desentralisasi	PF	Negeri	Kelompok Utama	Perguruan Tinggi
1155	0019096016	001025	Universitas Jember	SRI ANA HANDAYANI	Berkayuh Di Antara Dua Arus: Persepsi Masyarakat Madura dan Jawa Tentang Uang, Utang, dan Kredit.	Desentralisasi	PF	Negeri	Kelompok Utama	Perguruan Tinggi
1156	0026106304	001025	Universitas Jember	RIKE OKTARIANTI	Karakterisasi Protein Target untuk Pengembangan Vaksin Dengue : Analisis Proteomik terhadap Protein Imunomodulator Hasil Reaksi Silang Kelenjar Saliva Aedes aegypti dengan Serum Manusia	Desentralisasi	PF	Negeri	Kelompok Utama	Perguruan Tinggi
1157	0019077403	001025	Universitas Jember	ALFIAN FUTUHUL HADI	PENGEMBANGAN MODEL ZERO-INFLATED POISSON (ZIP) DAN MODEL ZERO-INFLATED NEGATIVE BINOMIAL (ZINB) SEBAGAI UPAYA PENGUATAN KUANTITATIF PADA PEMODELAN SERANGAN HAMA/PENYAKIT TANAMAN	Desentralisasi	PF	Negeri	Kelompok Utama	Perguruan Tinggi
1158	0009057003	001025	Universitas Jember	BANUN KUSUMAWARDANI	Analisis efek periodontitis terhadap disfungsi plasenta dan preeklampsia pada tikus hamil	Desentralisasi	PF	Negeri	Kelompok Utama	Perguruan Tinggi

NO	NIDN	KODE PT	NAMA PERGURUAN TINGGI	NAMA PENELITI	JUDUL	PROGRAM HIBAH	NAMA SKIM	KATEGORI PT	KLASTER PENELITIAN	PELAKSANAAN EVALUASI KELAYAKAN
1159	0013107903	001025	Universitas Jember	RISKIA SETIARINI	DEVELOPING LISTENING MATERIALS FOR INTERMEDIATE ENGLISH DEPARTMENT STUDENTS IN EAST JAVA: MAXIMIZING SOME EAST-JAVA MYTH, LEGENDS, AND FOLKTALES TO ADDRESS THE ISSUE OF CHARACTER BUILDING	Desentralisasi	PHB	Negeri	Kelompok Utama	Perguruan Tinggi
1160	0003047802	001025	Universitas Jember	AHMAD NAFI	Produksi Tepung Fungsional Termodifikasi Dari Koro-Koroan Sebagai Bahan Pangan Alternatif: Kajian Teknik Fermentasi dan Aplikasinya pada Produk Pangan	Desentralisasi	PHB	Negeri	Kelompok Utama	Perguruan Tinggi
1161	0026098101	001025	Universitas Jember	SUTARSI	Rancang Bangun Mesin Penyangrai Kopi Tipe Rotari	Desentralisasi	PHB	Negeri	Kelompok Utama	Perguruan Tinggi
1162	0017056601	001025	Universitas Jember	RETNO WIMBANINGRUM	Monitoring Kualitas Air Irigasi Tersier Hasil Fitoremediasi Hidromakrofit dengan Menggunakan Makroinvertebrata Bentos sebagai Bioindikator: Upaya Menunjang Praktik Pertanian Sehat	Desentralisasi	PHB	Negeri	Kelompok Utama	Perguruan Tinggi
1163	0021115905	001025	Universitas Jember	MISTO	Pengembangan Teknologi Fermenter Terkomputerisasi Untuk Meningkatkan Kinerja dan Hasil Pada Pembuatan Alkohol Dari Limbah Industri Gula	Desentralisasi	PHB	Negeri	Kelompok Utama	Perguruan Tinggi
1164	0005057509	001025	Universitas Jember	PURWATININGSIH	Efektivitas dan produksi massal biopestisida nabati minyak esensial rimpang dringu (<i>Acorus calamus</i> L.) sebagai pengendali hama penggerek buah kopi (<i>Pbko</i>) (<i>Hypothenemus hampei</i> (Ferrari))	Desentralisasi	PHB	Negeri	Kelompok Utama	Perguruan Tinggi
1165	0015035702	001025	Universitas Jember	MAHRIANI	Kajian Pemanfaatan Phytoestrogen Dari Biji Kedelai Untuk Pencegahan Kanker Payudara Pada Mencit Strain C3H	Desentralisasi	PHB	Negeri	Kelompok Utama	Perguruan Tinggi
1166	0026017801	001025	Universitas Jember	MOCHAMMAD AMRUN HIDAYAT	Pengembangan ekstrak daun dan buah kenitu (<i>Chrysophyllum cainito</i> L.) untuk obat herbal terstandar diabetes mellitus	Desentralisasi	PHB	Negeri	Kelompok Utama	Perguruan Tinggi
1167	0009067806	001025	Universitas Jember	YUNI RETNANINGTYAS	Pengembangan Inulin Umbi Bengkoang (<i>Pachyrhizus erosus</i>) sebagai Sediaan Tablet Effervescent Pencegah Osteoporosis	Desentralisasi	PHB	Negeri	Kelompok Utama	Perguruan Tinggi
1168	0014066303	001025	Universitas Jember	MOEHAMMAD FATHORRAZI	Model Industri Hilir Berbasis Tebu Non Gula di Eks Karesidenan Besuki Raya	Desentralisasi	PHB	Negeri	Kelompok Utama	Perguruan Tinggi
1169	0019047001	001025	Universitas Jember	ERNO WIDAYANTO	PENGEMBANGAN TEKNOLOGI BETON PRECAST PADA JEMBATAN LENGKUNG DALAM RANGKA PENINGKATAN KEMUDAHAN AKSES DI WILAYAH PERKEBUNAN KOPI	Desentralisasi	PHB	Negeri	Kelompok Utama	Perguruan Tinggi

NO	NIDN	KODE PT	NAMA PERGURUAN TINGGI	NAMA PENELITI	JUDUL	PROGRAM HIBAH	NAMA SKIM	KATEGORI PT	KLASTER PENELITIAN	PELAKSANAAN EVALUASI KELAYAKAN
1170	0010027603	001025	Universitas Jember	DIAH PUSPANINGRUM	Prospek dan Strategi Pengembangan Kopi Arabika Specialty Ketinggian Sedang Berbasis Kawasan di Kabupaten Jember	Desentralisasi	PHB	Negeri	Kelompok Utama	Perguruan Tinggi
1171	0003087003	001025	Universitas Jember	IDA BAGUS SURYANINGRAT	Perbaikan Struktur Hubungan Industrial Pada Rantai Pasok Agroindustri Ubikayu untuk Peningkatan Kesejahteraan Petani	Desentralisasi	PHB	Negeri	Kelompok Utama	Perguruan Tinggi
1172	0026066603	001025	Universitas Jember	ANANG SYAMSUNIHAR	Aplikasi Bioteknologi Bakteri Fotosintetik Dalam Meningkatkan Mutu Gizi Biji Kedelai	Desentralisasi	PHB	Negeri	Kelompok Utama	Perguruan Tinggi
1173	0026066602	001025	Universitas Jember	SRI SUBEKTI	MODEL KELOMPOK TANI MANDIRI BERBASIS SINERGI LINGKUNGAN SOSIAL	Desentralisasi	PHB	Negeri	Kelompok Utama	Perguruan Tinggi
1174	0026108002	001025	Universitas Jember	DYAH OCHTORINA SUSANTI	MODEL PERLINDUNGAN HUKUM TERHADAP HAK-HAK MASYARAKAT KURANG DAN TIDAK MAMPU (MKTM) DALAM Mendapatkan PELAYANAN KESEHATAN PADA RUMAH SAKIT SE-EKS KARESIDENAN BESUKI	Desentralisasi	PHB	Negeri	Kelompok Utama	Perguruan Tinggi
1175	0008066903	001025	Universitas Jember	R B MOCH. GOZALI	Implementasi Motor BLDC dengan kontrol Logika Fuzzy pada Kendaraan untuk Pertanian dan Kesehatan	Desentralisasi	PHB	Negeri	Kelompok Utama	Perguruan Tinggi
1176	0003105608	001025	Universitas Jember	KHUTOBAH	Model Pengentasan Kemiskinan Melalui Program Keaksaraan Fungsional Berbasis Kelembagaan Lokal Pada Perempuan Buruh Perusahaan Daerah Perkebunan Kopi di Kabupaten Jember	Desentralisasi	PHB	Negeri	Kelompok Utama	Perguruan Tinggi
1177	0002106809	001025	Universitas Jember	TRI MULYONO	Pengembangan Perangkat Keras dan Perangkat Lunak Untuk Persiapan Sampel On-Line Menggunakan Analisis Sekuensial-Injection untuk Monitoring Produksi Alkohol	Desentralisasi	PHB	Negeri	Kelompok Utama	Perguruan Tinggi
1178	0008098007	001025	Universitas Jember	HAT PUJIATI	Model Pengembangan Komunitas Sastra Berbasis Lokalitas: Meretas Jalan bagi Industri Kreatif Kesastraan di Wilayah Tapal Kuda	Desentralisasi	PHB	Negeri	Kelompok Utama	Perguruan Tinggi
1179	0026065302	001025	Universitas Jember	YHULIA PRAPTININGSIH S	Aplikasi Tapioka Teroksidasi Pada Enkapsulasi Antioksidan Dari Ampas Seduhan Kopi Dengan Teknik Coacervation	Desentralisasi	PHB	Negeri	Kelompok Utama	Perguruan Tinggi
1180	0001026907	001025	Universitas Jember	BAMBANG KUSWANDI	Development of Halal Sensors for Halal Verification of Food, Pharmaceutical & Health Products	Kompetitif Nasional	KLN	Negeri	Kelompok Utama	Ditlitabmas

NO	NIDN	KODE PT	NAMA PERGURUAN TINGGI	NAMA PENELITI	JUDUL	PROGRAM HIBAH	NAMA SKIM	KATEGORI PT	KLASTER PENELITIAN	PELAKSANAAN EVALUASI KELAYAKAN
1181	0023026001	001025	Universitas Jember	SLAMETO	Establishment of Efficient Anther Culture Techniques (For Haploid Breeding) Suitable to Indonesian Rice	Kompetitif Nasional	KLN	Negeri	Kelompok Utama	Ditlitabmas
1182	0010047903	001025	Universitas Jember	NURHAYATI	Produksi Pektik Polisakarida dari Limbah Agroindustri Pisang Menjadi Ingredien Prebiotik yang Mampu Meningkatkan Kesehatan Mikroflora dan Mencegah Enteropatogenik pada Manusia	Kompetitif Nasional	STRANAS	Negeri	Kelompok Utama	Ditlitabmas
1183	0003056808	001025	Universitas Jember	KAHAR MUZAKHAR	Produksi Ethanol Berbahan Dasar Hasil Dekomposisi Biomasa Tandan Kosong Kelapa Sawit oleh Mikroba Cellulolytic dan Lignocellulolytic	Kompetitif Nasional	STRANAS	Negeri	Kelompok Utama	Ditlitabmas
1184	0019106406	001025	Universitas Jember	MISWAR	Perakitan tanaman tebu (<i>Saccharum officinarum</i> L.) rendemen tinggi melalui mutasi DNA secara kimiawi untuk mendukung program swasembada gula pemerintah	Kompetitif Nasional	STRANAS	Negeri	Kelompok Utama	Ditlitabmas
1185	0030117302	001025	Universitas Jember	ELIDA NOVITA	Teknologi Penanganan Limbah Cair untuk Mewujudkan Lingkungan Perkebunan Kopi Rakyat yang Sehat, Produktif dan Berkelanjutan	Kompetitif Nasional	STRANAS	Negeri	Kelompok Utama	Ditlitabmas
1186	0009116405	001025	Universitas Jember	SONY SUWASONO	Potensi Polifenol Biji Kakao Inferior dan Aplikasinya Sebagai Senyawa Antioksidan, Antikanker, dan Antimikroba Patogen Pada Saluran Pencernaan dan Rongga Mulut	Kompetitif Nasional	STRANAS	Negeri	Kelompok Utama	Ditlitabmas
1187	0001037209	001025	Universitas Jember	PUSPITA SARI	Pengembangan Senyawa Antosianin dari Buah Duwet sebagai Pangan Fungsional dan Nutrasetikal yang Memiliki Kemampuan Antioksidatif, Hipokolesterolemik, dan Hipoglikemik	Kompetitif Nasional	HIKOM	Negeri	Kelompok Utama	Ditlitabmas
1188	0022105504	001025	Universitas Jember	BAMBANG SUGIHARTO	Perakitan Varietas Tebu Produksi Gula Tinggi Melalui Rekayasa Genetik Peningkatan Sintesis dan Transport Sukrosa	Kompetitif Nasional	MP3EI	Negeri	Kelompok Utama	Ditlitabmas
1189	0023036402	001025	Universitas Jember	DIDIK SULISTYANTO	"Pengembangan Wilayah Sentra Produksi Hortikultura Organik di Daerah Bromo, Ijen, dan Batu, Jawa Timur Untuk Menopang Masterplan Pangan Organik Nasional"	Kompetitif Nasional	MP3EI	Negeri	Kelompok Utama	Ditlitabmas
1190	0014086405	001025	Universitas Jember	KACUNG HARIYONO	Kajian Kesiapan Klaster dan Rancang Bangun Model Pemberdayaan Supply-Chain 'Agroindustri Intermediate Singkong' di Jawa Timur Sebagai Basis Industri Pangan Alternatif Nasional	Kompetitif Nasional	MP3EI	Negeri	Kelompok Utama	Ditlitabmas
1191	0002027402	001026	Universitas Lampung	SHIRLEY SAVETLANA	Pemanfaatan Abu Terbang Batubara di Lampung sebagai Komposit untuk Bahan Kanvas Rem Kereta Api Sumatera	Desentralisasi	PUPT	Negeri	Kelompok Utama	Perguruan Tinggi

NO	NIDN	KODE PT	NAMA PERGURUAN TINGGI	NAMA PENELITI	JUDUL	PROGRAM HIBAH	NAMA SKIM	KATEGORI PT	KLASTER PENELITIAN	PELAKSANAAN EVALUASI KELAYAKAN
1192	0003016204	001026	Universitas Lampung	YUSNITA	Eksplorasi, Karakterisasi, Seleksi, dan Perbanyakkan Klonal In Vitro untuk Mendapatkan Genotipe-Genotipe Unggul Pisang Komersial Lampung	Desentralisasi	PUPT	Negeri	Kelompok Utama	Perguruan Tinggi
1193	0028097502	001026	Universitas Lampung	HELMY FITRIAWAN	Perancangan dan Implementasi Prototipe Jaringan Sensor Nirkabel Untuk Aplikasi Pengamatan Lingkungan	Desentralisasi	PUPT	Negeri	Kelompok Utama	Perguruan Tinggi
1194	0005117202	001026	Universitas Lampung	RUSTADI	KARAKTERISASI GUNUNG BETUNG UNTUK PENERAPAN TEKNOLOGI NATURAL TREATMENT PLANT (NTP) SEBAGAI UPAYA PENANGANAN MASALAH BANJIR DAN KRISIS AIR DI BANDAR LAMPUNG	Desentralisasi	PUPT	Negeri	Kelompok Utama	Perguruan Tinggi
1195	0011047601	001026	Universitas Lampung	ASMIATI	Karakterisasi graf pohon dengan bilangan kromatik lokasi lebih besar dari 3	Desentralisasi	PF	Negeri	Kelompok Utama	Perguruan Tinggi
1196	0030117102	001026	Universitas Lampung	HERMAN HALOMOAN SINAGA	DESAIN SENSOR ELEKTROMAGNETIK UNTUK MENDETEKSI DAN MENGENALI PELUAHAN SEBAGIAN PADA ISOLASI TRANSFORMATOR	Desentralisasi	PF	Negeri	Kelompok Utama	Perguruan Tinggi
1197	0015086903	001026	Universitas Lampung	DIAN KAGUNGAN	MODEL INNOVATIVE GOVERNMENT DAERAH OTONOM BARU: FORMULASI STRATEGI PERCEPATAN PEMBANGUNAN DAERAH OTONOM BARU BERBASIS PENGUATAN KAPASITAS KELEMBAGAAN DAN PEMBERDAYAAN MASYARAKAT LOKAL DALAM RANGKA	Desentralisasi	PHB	Negeri	Kelompok Utama	Perguruan Tinggi
1198	0009096006	001026	Universitas Lampung	ASPITA LAILA	Pembuatan senyawa N – Gulosamin Dari Kulit Udang Secara Ezimatis Dengan Menggunakan Mikroorganisme	Desentralisasi	PHB	Negeri	Kelompok Utama	Perguruan Tinggi
1199	0028067201	001026	Universitas Lampung	DYAH WULAN SUMEKAR RW	PEMODELAN DAN ANALISIS GEOSPASIAL DETERMINAN SOSIAL TERHADAP KEJADIAN TUBERKULOSIS PARU DI KOTA BANDAR LAMPUNG	Desentralisasi	PHB	Negeri	Kelompok Utama	Perguruan Tinggi
1200	0019048004	001026	Universitas Lampung	DIDIK KURNIAWAN	Model Percepatan Adopsi E-Commerce berbasis Web Programming Bagi Industri Kreatif Di Provinsi Lampung	Desentralisasi	PHB	Negeri	Kelompok Utama	Perguruan Tinggi
1201	0002017806	001026	Universitas Lampung	WARJI	Beras Analog Berbahan Baku Tepung Ubi Kayu yang Diperkaya dengan Protein Ikan Sebagai Sumber Pangan Alternatif	Desentralisasi	PHB	Negeri	Kelompok Utama	Perguruan Tinggi
1202	0010115918	001026	Universitas Lampung	SYARIFUDDIN D	PENGEMBANGAN MODEL KONSELING PENJURUSAN STUDI LANJUT DAN PERANTI PERENCANAAN KARIER DI SEKOLAH MENENGAH	Desentralisasi	PHB	Negeri	Kelompok Utama	Perguruan Tinggi

NO	NIDN	KODE PT	NAMA PERGURUAN TINGGI	NAMA PENELITI	JUDUL	PROGRAM HIBAH	NAMA SKIM	KATEGORI PT	KLASTER PENELITIAN	PELAKSANAAN EVALUASI KELAYAKAN
1203	0003036504	001026	Universitas Lampung	BAMBANG IRAWAN	Peningkatan Kualitas Kompos Seresah Dengan Pemberian Inokulum Konsorsium Fungi <i>Aspergillus fumigatus</i> (Selulolitik), <i>A. tubingensis</i> (Xylanolitik) Dan Fungi X (Ligninolitik).	Desentralisasi	PHB	Negeri	Kelompok Utama	Perguruan Tinggi
1204	0009097102	001026	Universitas Lampung	ARIF SURTONO	RANCANG BANGUN INSTRUMENTASI ELEKTROKARDIOGRAFI (EKG) YANG DILENGKAPI SISTEM CERDAS UNTUK MENGENALI PENYAKIT MIOKARD INFARK JANTUNG	Desentralisasi	PHB	Negeri	Kelompok Utama	Perguruan Tinggi
1205	0029017001	001026	Universitas Lampung	ENDRO PRASETYO WAHONO	Pengembangan Model Prediksi Debit Lingkungan Berbasis Karakteristik Morfologi Sungai	Desentralisasi	PHB	Negeri	Kelompok Utama	Perguruan Tinggi
1206	0018116602	001026	Universitas Lampung	SRI HASTUTI NOER	Pengembangan Media Pembelajaran Interaktif Berbasis Open-Ended Untuk Meningkatkan Kemampuan High Order Thingking Dan Self Regulated Learning	Desentralisasi	PHB	Negeri	Kelompok Utama	Perguruan Tinggi
1207	0007126802	001026	Universitas Lampung	MUHAMAD KOMARUDIN	Pemantauan Kondisi Udara Menggunakan Kamera Bertapis SRS Berbasis Termografi Inframerah	Desentralisasi	PHB	Negeri	Kelompok Utama	Perguruan Tinggi
1208	0010026206	001026	Universitas Lampung	RINI ASNAWATI	Pengembangan Model Pembelajaran Geometri Berbasis Higher Order Thinking Bagi Siswa Madrasah Tsanawiyah di Lampung	Desentralisasi	PHB	Negeri	Kelompok Utama	Perguruan Tinggi
1209	0014037102	001026	Universitas Lampung	HERLINAWATI	IDENTIFIKASI DAN PEMANFAATAN GELOMBANG ULTRASONIK LUMBA-LUMBA UNTUK TERAPI AUTIS	Desentralisasi	PHB	Negeri	Kelompok Utama	Perguruan Tinggi
1210	0013016302	001026	Universitas Lampung	DARWIN HABISARAN P	KAJIAN PUPUK ORGANIK YANG DIPERKAYA DAN EKSTRAK TANAMAN KAYA UNSUR NITROGEN (N) UNTUK PRODUKSI JAGUNG MANIS BERKUALITAS DAN SERAPAN HARANYA	Desentralisasi	PHB	Negeri	Kelompok Utama	Perguruan Tinggi
1211	0030097102	001026	Universitas Lampung	SRI HIDAYATI	Optimasi Produksi Surfaktan Dari Cpo Parit Dan Minyak Jelantah Dari Sawit Dan Uji Fektivitasnya Pada Pendesaan Minyak Bumi	Desentralisasi	PHB	Negeri	Kelompok Utama	Perguruan Tinggi
1212	0030126501	001026	Universitas Lampung	SUNYONO	Pengembangan Model Pembelajaran Kimia SMA Berbasis Multipel Representasi dalam Menumbuhkan Model Mental dan Meningkatkan Penguasaan Konsep Kimia Siswa Kelas X	Desentralisasi	PHB	Negeri	Kelompok Utama	Perguruan Tinggi
1213	0003016702	001026	Universitas Lampung	ADMI SYARIF	Implementasi dan Evaluasi Kinerja Genetic Algorithm pada Persoalan Rute Kendaraan dengan Koefisien Fuzzy (Fuzzy Vehicle Routing Problem)	Desentralisasi	PHB	Negeri	Kelompok Utama	Perguruan Tinggi

NO	NIDN	KODE PT	NAMA PERGURUAN TINGGI	NAMA PENELITI	JUDUL	PROGRAM HIBAH	NAMA SKIM	KATEGORI PT	KLASTER PENELITIAN	PELAKSANAAN EVALUASI KELAYAKAN
1214	0012077401	001026	Universitas Lampung	YULI DARNI	Pemanfaatan Residue Rumput Laut Eucheama Spinosum Pada Pembuatan Bioplastik Berbasis Sorgum	Desentralisasi	PHB	Negeri	Kelompok Utama	Perguruan Tinggi
1215	0006015902	001026	Universitas Lampung	ZIPORA SEMBIRING	Senyawa Kompleks Basa Schiff Turunan Karbazone: Sintesis, Karakterisasi Struktur dan Aplikasi	Desentralisasi	PHB	Negeri	Kelompok Utama	Perguruan Tinggi
1216	0015036002	001026	Universitas Lampung	CHANDRA ERTIKANTO	Pengembangan Kemampuan Inkuiri dan Kemampuan Membelajarkan Sains dengan Pemodelan Inkuiri bagi Guru Sekolah Dasar	Desentralisasi	PHB	Negeri	Kelompok Utama	Perguruan Tinggi
1217	0011117203	001026	Universitas Lampung	ABDUL FIRMAN ASHAF	UPAYA PENURUNAN TENSI BIAS GENDER KINERJA ADOPSI KB PADA WANITA MELALUI PERANCANGAN STRATEGI KOMUNIKASI DENGAN MEMBERDAYAKAN AGEN PENYULUHAN LOKAL DALAM RANGKA PENGENTASAN	Desentralisasi	PHB	Negeri	Kelompok Utama	Perguruan Tinggi
1218	0022086603	001026	Universitas Lampung	HERRY WARDONO	Pemanfaatan Fly Ash Batubara Untuk Menghemat Konsumsi Bahan Bakar dan Mereduksi Emisi Gas Buang Motor Bakar	Desentralisasi	PHB	Negeri	Kelompok Utama	Perguruan Tinggi
1219	0013047406	001026	Universitas Lampung	AHMAD ZAZILI	Model Pemberdayaan Konsumen (Consumer Empowerment) Terhadap Ancaman Bahaya Produk Pangan Tercemar Bahan Tambahan Kimia Di Propinsi Lampung	Desentralisasi	PHB	Negeri	Kelompok Utama	Perguruan Tinggi
1220	0022126602	001026	Universitas Lampung	ORDAS DEWANTO	Konversi Ethanol Menjadi Biogasolin Sebagai Bahan Bakar Alternatif, Menggunakan Katalis Material Clay (Kaolinite/Montmorillonit) yang Dipilirisasi Dengan Logam Cr/Al	Desentralisasi	PHB	Negeri	Kelompok Utama	Perguruan Tinggi
1221	0013087101	001026	Universitas Lampung	HERRI GUSMEDI	ESTIMASI DAN MONITORING SISTEM PEMBANGKIT HYBRID MICROHYDRO-PHOTOVOLTAIC DI DUSUN MARGOSARI DESA PESAWARAN INDAH KABUPATEN PESAWARAN	Desentralisasi	PHB	Negeri	Kelompok Utama	Perguruan Tinggi
1222	0015047001	001026	Universitas Lampung	TARKONO	PEMBUATAN ETERNIT BERBASIS SERAT TANDAN KOSONG KELAPA SAWIT DAN RAMAH LINGKUNGAN	Desentralisasi	PHB	Negeri	Kelompok Utama	Perguruan Tinggi
1223	0028117302	001026	Universitas Lampung	ARDIAN ULVAN	Improving Energy and Spectrum Efficiencies in Mobile and Wireless Networks by Dynamic Spectrum Access and Cognitive Radio	Kompetitif Nasional	KLN	Negeri	Kelompok Utama	Ditlitabmas

NO	NIDN	KODE PT	NAMA PERGURUAN TINGGI	NAMA PENELITI	JUDUL	PROGRAM HIBAH	NAMA SKIM	KATEGORI PT	KLASTER PENELITIAN	PELAKSANAAN EVALUASI KELAYAKAN
1224	0006074902	001026	Universitas Lampung	R A BUSTOMI ROSADI	Planting date and regulated deficit irrigation (RDI) of soybean plant based on water balance model	Kompetitif Nasional	KLN	Negeri	Kelompok Utama	Ditlitabmas
1225	0003116905	001026	Universitas Lampung	NOVERMAN DUADJI	PUBLIC SERVICE DELIVERY MODEL (Pemetaan Organisasi Grassroots dan Pembentukan Governance Sounds Berbasis Lembaga Adat Untuk Menciptakan Ruang dan Peningkatan Partisipasi Publik Di	Kompetitif Nasional	STRANAS	Negeri	Kelompok Utama	Ditlitabmas
1226	0014065103	001026	Universitas Lampung	HERAWATI SOEKARDI	Model Pemulihan Lahan Kritis Untuk Konservasi Keanekaragaman Kupu-Kupu	Kompetitif Nasional	STRANAS	Negeri	Kelompok Utama	Ditlitabmas
1227	0012027105	001026	Universitas Lampung	WARSITO	Upaya Pengurangan Risiko Bencana Tanah Longsor Menggunakan Teknologi Tepat Guna Extensometer Secara Real Time: Multi Points Acquisition System	Kompetitif Nasional	STRANAS	Negeri	Kelompok Utama	Ditlitabmas
1228	0001047711	001026	Universitas Lampung	BARTOVEN VIVIT NURDIN	Pemetaan "Culture Area" sebagai Model Deteksi Konflik dan Kekerasan (Studi Kearifan Lokal Masyarakat Adat Sai Batin dan Titik Rawan Konflik di Kabupaten Tanggamus, Provinsi Lampung)	Kompetitif Nasional	STRANAS	Negeri	Kelompok Utama	Ditlitabmas
1229	0001057002	001026	Universitas Lampung	SURYADIWANSA HARUN	Rancang Bangun Sistem Pahat Putar Modular (Modular Rotary Tool System) untuk Pemesinan Material Alat Kesehatan Ortopedik (Titanium Alloy)	Kompetitif Nasional	STRANAS	Negeri	Kelompok Utama	Ditlitabmas
1230	0026036402	001026	Universitas Lampung	MURHADI	Pengembangan Produksi Emulsifier dan Surfaktan dari Minyak Inti Sawit Berbasiskan Reaksi Alkoholisis	Kompetitif Nasional	STRANAS	Negeri	Kelompok Utama	Ditlitabmas
1231	0028126302	001026	Universitas Lampung	DWI ASMI	Pengembangan dan Karakterisasi Komposit Biohydroxyapatite Reinforced Biogenic Silica Sekam Padi (BHAp/BS) dengan Teknik Liquid Phase Sintering	Kompetitif Nasional	HIKOM	Negeri	Kelompok Utama	Ditlitabmas
1232	0005095605	001026	Universitas Lampung	YANDRI AS	MODIFIKASI KIMIA ENZIM SELULASE DARI BAKTERI LOKAL Bacillus subtilis ITBCCB148	Kompetitif Nasional	HIKOM	Negeri	Kelompok Utama	Ditlitabmas
1233	0030056902	001026	Universitas Lampung	SUTOPO HADI	Aplikasi Senyawa Organotimah(IV) Karboksilat sebagai Bahan AntiKorosi Baru	Kompetitif Nasional	HIKOM	Negeri	Kelompok Utama	Ditlitabmas
1234	0005077407	001026	Universitas Lampung	SURIPTO DWI YUWONO	PEMANFAATAN LIMBAH TANDAN KOSONG SAWIT SEBAGAI COMMERCIAL GRADE FURUFURAL	Kompetitif Nasional	MP3EI	Negeri	Kelompok Utama	Ditlitabmas

NO	NIDN	KODE PT	NAMA PERGURUAN TINGGI	NAMA PENELITI	JUDUL	PROGRAM HIBAH	NAMA SKIM	KATEGORI PT	KLASTER PENELITIAN	PELAKSANAAN EVALUASI KELAYAKAN
1235	0018017301	001026	Universitas Lampung	MELVI	Smart City - Smart Mobility: Platform Pengembangan Kota Berbasis Teknologi Informasi Terpadu Pada Kawasan Strategis Nasional Selat Sunda	Kompetitif Nasional	MP3EI	Negeri	Kelompok Utama	Dititabmas
1236	0030076704	001027	Universitas Sebelas Maret	IWAN YAHYA	Rancangan Baru Diffusorber Modular iARG-X2 Berbahan Komposit Bagasse-Spon Sabut Kelapa untuk Aplikasi Pemanenan Energi Getaran dan Reduksi Bising Wahana Transportasi serta Akustik Ruangan.	Desentralisasi	PUPT	Negeri	Kelompok Mandiri	Perguruan Tinggi
1237	0019076207	001027	Universitas Sebelas Maret	JOKO RIYANTO	Percepatan Peningkatan Produktivitas Sapi Potong Melalui Pemberian Poly Unsaturated Fatty Acids Terproteksi Dalam Pakan dan Aplikasi Induksi Menggunakan Prostaglandin dan Gonadotropin-releasing Hormone	Desentralisasi	PUPT	Negeri	Kelompok Mandiri	Perguruan Tinggi
1238	0024046310	001027	Universitas Sebelas Maret	R HARI SETYANTO	Rekayasa dan Manufaktur Panel Green Acoustic Helmholtz Resonator Sebagai Penyerap Bising Frekuensi Tinggi dan Rendah dengan Menggunakan Limbah Kertas, Sekam Padi, dan Sabut Kelapa	Desentralisasi	PUPT	Negeri	Kelompok Mandiri	Perguruan Tinggi
1239	0007127202	001027	Universitas Sebelas Maret	DESI SUCI HANDAYANI	MODIFIKASI KITOSAN DENGAN KALIKS[4]ARENA SEBAGAI ADSORBEN ZAT WARNA DAN LOGAM BERAT	Desentralisasi	PUPT	Negeri	Kelompok Mandiri	Perguruan Tinggi
1240	0009117304	001027	Universitas Sebelas Maret	BUDI PURNAMA	Pengembangan Potensi Logam Magnetik dari Sampah Industri Pengecoran Baja di Kecamatan Ceper Kabupaten Klaten	Desentralisasi	PUPT	Negeri	Kelompok Mandiri	Perguruan Tinggi
1241	0025066901	001027	Universitas Sebelas Maret	JOKO TRIYONO	Fabrikasi Material Hidroksiapatit (HA) dari Biokeramik Lokal Surakarta Sebagai Material Pengisi Tulang (Bone Filler) pada Kasus Patah Tulang (Sebagai Rintisan Pendirian Bank Tulang (Bank of Bone) di UNS Surakarta)	Desentralisasi	PUPT	Negeri	Kelompok Mandiri	Perguruan Tinggi
1242	0020077004	001027	Universitas Sebelas Maret	MUHAMMAD NIZAM	PERANCANGAN MOTOR BLDC SEBAGAI SARANA UNTUK MEMENUHI KEBUTUHAN PENGGERAK MOTOR BAGI INDUSTRI MOBIL LISTRIK DI INDONESIA	Desentralisasi	PUPT	Negeri	Kelompok Mandiri	Perguruan Tinggi
1243	0013046009	001027	Universitas Sebelas Maret	SUMARWATI	SOAL CERITA MATEMATIKA BERBASIS NARASI REALISTIK UNTUK SISWA KELAS RENDAH SEKOLAH DASAR DI KAWASAN PEDESAAN	Desentralisasi	PUPT	Negeri	Kelompok Mandiri	Perguruan Tinggi
1244	0029115203	001027	Universitas Sebelas Maret	SUHARNO	Pengembangan Model Integrasi Pendidikan Multikultural Dan Karakter Dalam Mata Pelajaran IPS Melalui Model SOI Dalam Menumbuhkan Sikap Integrasi Nasional	Desentralisasi	PUPT	Negeri	Kelompok Mandiri	Perguruan Tinggi
1245	0020057405	001027	Universitas Sebelas Maret	BAMBANG SUHARDI	Pengembangan Desain Human Powered Vehicle sebagai Eco-Urban Transport Yang Efektif dengan Risiko Kesehatan yang Rendah	Desentralisasi	PUPT	Negeri	Kelompok Mandiri	Perguruan Tinggi

NO	NIDN	KODE PT	NAMA PERGURUAN TINGGI	NAMA PENELITI	JUDUL	PROGRAM HIBAH	NAMA SKIM	KATEGORI PT	KLASTER PENELITIAN	PELAKSANAAN EVALUASI KELAYAKAN
1246	0004076308	001027	Universitas Sebelas Maret	SUMANI	PEMANFAATAN INFORMASI ENSO (EL NINO SOUTHERN OSCILLATION) UNTUK EVALUASI DAN PENGEMBANGAN PRANATA MANGSA DAN KEARIFAN LOKAL SEJENIS SEBAGAI STRATEGI ADAPTASI PERUBAHAN IKLIM	Desentralisasi	PUPT	Negeri	Kelompok Mandiri	Perguruan Tinggi
1247	0028065205	001027	Universitas Sebelas Maret	MANIA ROSWITHA	Pelabelan Selimut H-Ajaib Super dan (a,d)-H-Anti Ajaib Super pada Graf Double Cones dan Graf Lintang	Desentralisasi	PUPT	Negeri	Kelompok Mandiri	Perguruan Tinggi
1248	0026097101	001027	Universitas Sebelas Maret	EKO PRASETYO BUDI	Pembuatan Pilot Plant Pabrik Binderless Biobriquette Dengan Teknologi Heated Die Screw Extruder Berkapasitas 150 kg/jam Berbasis Pada Potensi Pedesaan	Desentralisasi	PUPT	Negeri	Kelompok Mandiri	Perguruan Tinggi
1249	0026086904	001027	Universitas Sebelas Maret	AGUS SUPRIYANTO	Pengembangan Material Sensitizer Klorofil Natural Dyes Hybrid Polimer Sebagai Peningkatan Efisiensi Sel Surya Organik	Desentralisasi	PUPT	Negeri	Kelompok Mandiri	Perguruan Tinggi
1250	0017017003	001027	Universitas Sebelas Maret	ENDANG SUSILOWATI	Green Synthesis Nanokomposit Perak-Kitosan Hidrolisat dari Limbah Udang (Ag/Kit-H) Sebagai Material Pelapis Perban Bioaktif untuk Aplikasi Medis	Desentralisasi	PUPT	Negeri	Kelompok Mandiri	Perguruan Tinggi
1251	0012067003	001027	Universitas Sebelas Maret	EKO PUJIYANTO	Pemanfaatan Limbah Gypsum Sebagai Bahan Dasar Biokomposit Hidroksiapatit-Zirconia Untuk Pencangkokan Tulang	Desentralisasi	PUPT	Negeri	Kelompok Mandiri	Perguruan Tinggi
1252	0001046006	001027	Universitas Sebelas Maret	WAKIT	Kearifan Lokal Petani dan Persepsinya terhadap Pekerjaan Non-petani di Kabupaten Ngawi (Kajian Etnolinguistik)	Desentralisasi	PUPT	Negeri	Kelompok Mandiri	Perguruan Tinggi
1253	0007056702	001027	Universitas Sebelas Maret	AKHMAD ARIF MUSADAD	Pengembangan Model Manajemen Pelatihan IPS Berwawasan Multikultural untuk Meningkatkan Kompetensi Guru dalam Pembelajaran di SMP Kota Surakarta	Desentralisasi	PUPT	Negeri	Kelompok Mandiri	Perguruan Tinggi
1254	0018027501	001027	Universitas Sebelas Maret	DODDY SETIAWAN	THE EFFECT OF AUDIT COMMITTEE CHARACTERISTICS ON EARNINGS QUALITY IN INDONESIA	Desentralisasi	PUPT	Negeri	Kelompok Mandiri	Perguruan Tinggi
1255	0020055706	001027	Universitas Sebelas Maret	SRI HARTATI	HIBRIDISASI, SELEKSI DAN PERBANYAKAN SECARA INVITRO ANGGREK ALAM MELALUI KARAKTERISASI MORFOLOGI, SITOLOGI DAN MOLEKULER UNTUK PENINGKATAN MUTU GENETIK	Desentralisasi	PUPT	Negeri	Kelompok Mandiri	Perguruan Tinggi
1256	0011066606	001027	Universitas Sebelas Maret	DARSONO	Membangun kebijakan riset yang mendorong peningkatan produktivitas dalam publikasi nasional/internasional	Desentralisasi	PUPT	Negeri	Kelompok Mandiri	Perguruan Tinggi

NO	NIDN	KODE PT	NAMA PERGURUAN TINGGI	NAMA PENELITI	JUDUL	PROGRAM HIBAH	NAMA SKIM	KATEGORI PT	KLASTER PENELITIAN	PELAKSANAAN EVALUASI KELAYAKAN
1257	0012127003	001027	Universitas Sebelas Maret	ENDAH SAFITRI	Tinjauan Daktilitas Kolom Beton Bertulang Dengan Cincin Baja Sebagai External Confinement	Desentralisasi	PUPT	Negeri	Kelompok Mandiri	Perguruan Tinggi
1258	0023037206	001027	Universitas Sebelas Maret	IZZA MAFRUHAH	Implementasi model pemberdayaan TKI purna dalam upaya peningkatan ekonomi secara nyata bagi TKI dan masyarakat sekitarnya	Desentralisasi	PUPT	Negeri	Kelompok Mandiri	Perguruan Tinggi
1259	0606118401	001027	Universitas Sebelas Maret	IRWAN TRINUGROHO	Bureaucrats and Politicians in the Upper Echelons of Firms	Desentralisasi	PUPT	Negeri	Kelompok Mandiri	Perguruan Tinggi
1260	0031087506	001027	Universitas Sebelas Maret	PUGUH KARYANTO	PEMODELAN PENGENDALIAN HAMA TIKUS SAWAH TERPADU SPESIFIK LOKASI SAWAH IIRIGASI NON TEKNIS TANAM PADI-PADI DAN PADI NON PADI DAN PEMODELAN KASUSNYA SEBAGAI PEMBELAJARAN SAINS-EKOLOGI	Desentralisasi	PUPT	Negeri	Kelompok Mandiri	Perguruan Tinggi
1261	0505067302	001027	Universitas Sebelas Maret	EVI GRAVITIANI	Valuasi Ekonomi Antisipasi Perubahan Iklim Dengan Pendekatan Choice Experiment	Desentralisasi	PUPT	Negeri	Kelompok Mandiri	Perguruan Tinggi
1262	0004106804	001027	Universitas Sebelas Maret	WIJANG WISNU RAHARJO	Rekayasa Komposit Cantula –Plastik sebagai Bahan Interior Mobil Listrik Nasional Semar-T Generasi 2	Desentralisasi	PUPT	Negeri	Kelompok Mandiri	Perguruan Tinggi
1263	0017075605	001027	Universitas Sebelas Maret	SUNARMASTO	PENGEMBANGAN BETON KOMBINASI HIGH VOLUME FLY ASH CONCRETE DAN SELF COMPACTING CONCRETE SEBAGAI ELEMEN STRUKTUR	Desentralisasi	PUPT	Negeri	Kelompok Mandiri	Perguruan Tinggi
1264	0016046305	001027	Universitas Sebelas Maret	ARIF BUDIARTO	Pengembangan Lapis Tipis Campuran Aspal Panas (Thin Surface Treatment) untuk Preservasi Jalan Nasional di Indonesia	Desentralisasi	PUPT	Negeri	Kelompok Mandiri	Perguruan Tinggi
1265	0026037403	001027	Universitas Sebelas Maret	DWI ARIES HIMAWANTO	OPTIMASI TEKNOLOGI SLOW PYROLYSIS UNTUK MENDAPATKAN SYNTHETIC OIL DARI SAMPAH KOTA TERSELEKSI	Desentralisasi	PUPT	Negeri	Kelompok Mandiri	Perguruan Tinggi
1266	0013067303	001027	Universitas Sebelas Maret	TIWUK KUSUMA HASTUTI	Model Pemberdayaan Perempuan Menuju Penguatan Ketahanan Pangan Keluarga Miskin di Kesatuan Pemangku Hutan Ngawi	Desentralisasi	PUPT	Negeri	Kelompok Mandiri	Perguruan Tinggi
1267	0003086407	001027	Universitas Sebelas Maret	MOHAMMAD GAMAL RINDARJONO	Spasial Modeling Untuk Media Pembelajaran Pengurangan Resiko Bencana Tsunami	Desentralisasi	PUPT	Negeri	Kelompok Mandiri	Perguruan Tinggi

NO	NIDN	KODE PT	NAMA PERGURUAN TINGGI	NAMA PENELITI	JUDUL	PROGRAM HIBAH	NAMA SKIM	KATEGORI PT	KLASTER PENELITIAN	PELAKSANAAN EVALUASI KELAYAKAN
1268	0020016105	001027	Universitas Sebelas Maret	SRI HARYATI	Koinfeksi Toksoplasma dan Torque Teno Virus Pada Pasien HIV: Respon Sitokin, Strategi Diagnosis dan Vaksin Untuk Pasien HIV/AIDS	Desentralisasi	PUPT	Negeri	Kelompok Mandiri	Perguruan Tinggi
1269	0027096804	001027	Universitas Sebelas Maret	SITI AISYAH TRI RAHAYU	Outsourcing Types, Relative Wages, and the Demand for Skilled Workers: Evidence from Indonesia, Japan and Singapore Manufacturing Industries	Kompetitif Nasional	KLN	Negeri	Kelompok Mandiri	Ditlitabmas
1270	0018107005	001027	Universitas Sebelas Maret	KHAIRUDDIN	Shellac coatings and films with improved properties through composite formation of clay	Kompetitif Nasional	KLN	Negeri	Kelompok Mandiri	Ditlitabmas
1271	0004117101	001027	Universitas Sebelas Maret	CUCUK NUR ROSYIDI	DESK AND CHAIR DESIGN FOR INDONESIAN ELEMENTARY SCHOOL AND THE STUDY OF ITS FEASIBILITY TO BE MANUFACTURED IN INDUSTRIAL SCALES	Kompetitif Nasional	KLN	Negeri	Kelompok Mandiri	Ditlitabmas
1272	0016084903	001027	Universitas Sebelas Maret	NENG SRI SUHARTY	Developing of Polypropylene/nano-Halloysite or nano-Montmorillonite Composites: Tough, High Flame Resistance and Environmental Friendly of Public Transportation	Kompetitif Nasional	KLN	Negeri	Kelompok Mandiri	Ditlitabmas
1273	0002066708	001027	Universitas Sebelas Maret	SYAFI I	Integrated Land Use and Transportation Towards Sustainable Transportation	Kompetitif Nasional	KLN	Negeri	Kelompok Mandiri	Ditlitabmas
1274	0030106507	001027	Universitas Sebelas Maret	REVIONO	MOLECULAR ANALYSIS OF HUMAN IMMUNODEFICIENCY VIRUS (HIV), TORQUE TENO VIRUS (TTV) AND TUBERCULOSIS IN HIV PATIENTS	Kompetitif Nasional	KLN	Negeri	Kelompok Mandiri	Ditlitabmas
1275	0013087406	001027	Universitas Sebelas Maret	ATMANTO HERU WIBOWO	SYNTHESIS OF POLYESTER FROM REGENERATIV AGRI-CROP RAW MATERIALS BASED ON ITACONIC ACID AND 1,3-PROPANEDIOL USING CONDENSATION METHOD	Kompetitif Nasional	KLN	Negeri	Kelompok Mandiri	Ditlitabmas
1276	0011055203	001027	Universitas Sebelas Maret	DJOKO WAHYU WINARNO	Harmonisasi Kebijakan Desentralisasi Kelautan yang Berbasis Strategic Vision (Visi Strategis) Dalam Rangka Meningkatkan Kesejahteraan Nelayan di Kabupaten Bulungan	Kompetitif Nasional	STRANAS	Negeri	Kelompok Mandiri	Ditlitabmas
1277	0004116704	001027	Universitas Sebelas Maret	ADI MAGNA PATRIADI N	Aplikasi Fitase untuk Meningkatkan Kualitas Pakan dan Produksi Puyuh Petelur dengan Limbah Ramah Lingkungan.	Kompetitif Nasional	STRANAS	Negeri	Kelompok Mandiri	Ditlitabmas
1278	0025025601	001027	Universitas Sebelas Maret	BAMBANG PUJIASMANTO	PENGEMBANGAN METODE PENGELOLAAN SUMBER DAYA PERIKANAN UNTUK MENINGKATKAN PEREKONOMIAN MASYARAKAT DAN MENDUKUNG KETAHANAN DAN KEAMANAN PANGAN	Kompetitif Nasional	STRANAS	Negeri	Kelompok Mandiri	Ditlitabmas

NO	NIDN	KODE PT	NAMA PERGURUAN TINGGI	NAMA PENELITI	JUDUL	PROGRAM HIBAH	NAMA SKIM	KATEGORI PT	KLASTER PENELITIAN	PELAKSANAAN EVALUASI KELAYAKAN
1279	0024116803	001027	Universitas Sebelas Maret	MOHAMMAD MASYKURI	Limbah Abu Terbang Batubara Sebagai Refractory Filler dalam Sintesis Biofoam Poly(urethane-urea)-g-Zein (PUU-g-Z) untuk Aplikasi Busa Biodegradabel Tahan Suhu Tinggi	Kompetitif Nasional	STRANAS	Negeri	Kelompok Mandiri	Ditlitabmas
1280	0007116007	001027	Universitas Sebelas Maret	SUPANTO	MODEL KEBIJAKAN PERTAHANAN DAN KEAMANAN BERBASIS MASYARAKAT DALAM RANGKA PENCEGAHAN TRANSNATIONAL ORGANIZED CRIME DI WILAYAH PERBATASAN INDONESIA - MALAYSIA STUDI KASUS DI KECAMATAN	Kompetitif Nasional	STRANAS	Negeri	Kelompok Mandiri	Ditlitabmas
1281	0004015708	001027	Universitas Sebelas Maret	ENDANG SITI RAHAYU	Model Pemberdayaan Masyarakat Berbasis Kerajinan Kaligrafi Kulit Kambing sebagai Strategi Pengembangan Industri Kreatif dan Produk Unggulan Lokal di Kabupaten Sukoharjo	Kompetitif Nasional	STRANAS	Negeri	Kelompok Mandiri	Ditlitabmas
1282	0025017708	001027	Universitas Sebelas Maret	BASKORO ADI PRAYITNO	Pengembangan Model Pembelajaran Biologi Berbasis Konstruktivis-Metakognitif Untuk Memberdayakan Kemampuan Berpikir dan Kemandirian Belajar Siswa SMA se Kota Surakarta	Kompetitif Nasional	STRANAS	Negeri	Kelompok Mandiri	Ditlitabmas
1283	0031105803	001027	Universitas Sebelas Maret	SRI SUBANTI	Integrasi Pengembangan Pariwisata Berbasis Keunikan Budaya Dan Lingkungan Di Kabupaten Semarang Untuk Mendukung Rencana Strategis Ekowisata Nasional	Kompetitif Nasional	STRANAS	Negeri	Kelompok Mandiri	Ditlitabmas
1284	0017115815	001027	Universitas Sebelas Maret	ZAINI ROHMAD	MODEL RESOLUSI KONFLIK PENGELOLAAN AIR DI WILAYAH PARIWISATA KABUPATEN KARANGANYAR	Kompetitif Nasional	STRANAS	Negeri	Kelompok Mandiri	Ditlitabmas
1285	0001116306	001027	Universitas Sebelas Maret	SUDARMO	Pola dan Resolusi Konflik Antar Stakeholder dalam Proses Collaborative Governance Pedagang Kaki Lima di Solo Raya	Kompetitif Nasional	STRANAS	Negeri	Kelompok Mandiri	Ditlitabmas
1286	0030055906	001027	Universitas Sebelas Maret	SUSILANINGSIH	Pengembangan Instrumen Audit Program Pendidikan Kewirausahaan di Perguruan Tinggi di Indonesia	Kompetitif Nasional	STRANAS	Negeri	Kelompok Mandiri	Ditlitabmas
1287	0007117402	001027	Universitas Sebelas Maret	DIDIK GUNAWAN SUHARTO	Peningkatan Kualitas Pelayanan Publik Pemerintah Desa dalam Perspektif Intergovernmental Relations (IGR)	Kompetitif Nasional	STRANAS	Negeri	Kelompok Mandiri	Ditlitabmas
1288	0019115603	001027	Universitas Sebelas Maret	SUWARTO	MODEL USAHATANI KONSERVASI UNTUK USAHATANI LAHAN KERING BERKELANJUTAN DI SUB DAS SOLO HULU BERDAMPAK MENURUNKAN SEDIMENTASI WADUK GAJAH MUNGKUR KABUPATEN WONOGIRI	Kompetitif Nasional	STRANAS	Negeri	Kelompok Mandiri	Ditlitabmas
1289	0001126410	001027	Universitas Sebelas Maret	HARI PURWADI	Harmonisasi Hukum Asing (Foreign Law) dan Nilai-nilai Pancasila dalam Transplantasi Hukum (Membangun Konsonansi Hukum Nasional atas Koeksistensi Beragam Sistem Hukum)	Kompetitif Nasional	STRANAS	Negeri	Kelompok Mandiri	Ditlitabmas

NO	NIDN	KODE PT	NAMA PERGURUAN TINGGI	NAMA PENELITI	JUDUL	PROGRAM HIBAH	NAMA SKIM	KATEGORI PT	KLASTER PENELITIAN	PELAKSANAAN EVALUASI KELAYAKAN
1290	0010075109	001027	Universitas Sebelas Maret	MAMOK SOEPRAPTO RAHARDJO	Rancang Bangun Lapisan Dasar Sungai Melalui Proses Pembentukan Armour Layer pada Perubahan Struktur Profil Grainsize disetiap Kemiringan Dasar Aliran	Kompetitif Nasional	STRANAS	Negeri	Kelompok Mandiri	Ditlitabmas
1291	0024057202	001027	Universitas Sebelas Maret	PRABANG SETYONO	Mitigasi Emisi Gas Beracun CO Berbasis Rekayasa Bioproduk dari Daun Cincau (Ciclea barbata Miers) dan Aplikasinya pada Knalpot Kendaraan Bermotor Menuju Kelulus Ujian Emisi Standar Ramah	Kompetitif Nasional	STRANAS	Negeri	Kelompok Mandiri	Ditlitabmas
1292	0022017503	001027	Universitas Sebelas Maret	SURYANTO	Model Pengurangan Risiko Perubahan Iklim dengan Pengembangan Produk Asuransi Pertanian	Kompetitif Nasional	STRANAS	Negeri	Kelompok Mandiri	Ditlitabmas
1293	0025096104	001027	Universitas Sebelas Maret	WARTO	Regenerasi Seniman Wayang Orang Sriwedari untuk Mendukung Revitalisasi Seni Pertunjukan Tradisional Menuju Industri Kreatif	Kompetitif Nasional	STRANAS	Negeri	Kelompok Mandiri	Ditlitabmas
1294	0009075904	001027	Universitas Sebelas Maret	SRI MARWANTI	PENGUATAN PARTISIPASI MASYARAKAT PETANI MENUJU EKONOMI KREATIF MELALUI PENGEMBANGAN PARIWISATA BERBASIS SUMBER DAYA PERTANIAN	Kompetitif Nasional	STRANAS	Negeri	Kelompok Mandiri	Ditlitabmas
1295	0002027903	001027	Universitas Sebelas Maret	SURYADI BUDI UTOMO	Sintesis Molekul Makrosiklis C-4- metoksifenil-kaliks[4]resorsinarena Termodifikasi Ammonium Kuartener dari Minyak Adas dan Aplikasinya sebagai "Host" bagi Logam Berat Anionik dan Kationik	Kompetitif Nasional	HIKOM	Negeri	Kelompok Mandiri	Ditlitabmas
1296	0007037002	001027	Universitas Sebelas Maret	SAHID TEGUH WIDODO	PERKEMBANGAN BENTUK NAMA DIRI SEBAGAI MODEL AKULTURASI BUDAYA ANTARETIK DI INDONESIA (Studi Kasus di Kota Semarang – Jawa Tengah)	Kompetitif Nasional	HIKOM	Negeri	Kelompok Mandiri	Ditlitabmas
1297	0025086104	001027	Universitas Sebelas Maret	ISMI DWI ASTUTI NURHAENI	Reformasi Kebijakan Pemberdayaan Perempuan dalam Pengembangan Pariwisata Berwawasan Lingkungan Hidup di Kawasan Gunung Lawu	Kompetitif Nasional	HIKOM	Negeri	Kelompok Mandiri	Ditlitabmas
1298	0016096504	001027	Universitas Sebelas Maret	SRI MULYANI	Analisis Fungsi Gen-gen Non Ribosomal Peptide Synthetase (NRPS) dalam Pentaklorpseudilin Biosintesis Gen Cluster dari Actinoplanes sp dan Identifikasinya Dalam Genom Alteromonas luteoviolaceous Penghasil Antibiotik	Kompetitif Nasional	HIKOM	Negeri	Kelompok Mandiri	Ditlitabmas
1299	0011047505	001027	Universitas Sebelas Maret	AGUS PURWANTO	Sintesa Titania Nanopartikel Untuk Aplikasi Sel Surya Murah Berbasis Pewarna	Kompetitif Nasional	HIKOM	Negeri	Kelompok Mandiri	Ditlitabmas
1300	0008124604	001027	Universitas Sebelas Maret	ST Y SLAMET	PENGEMBANGAN BUKU TEKS MENULIS UNTUK PRODI PGSD BERBASIS PEMBELAJARAN KONTEKSTUAL	Kompetitif Nasional	HIKOM	Negeri	Kelompok Mandiri	Ditlitabmas

NO	NIDN	KODE PT	NAMA PERGURUAN TINGGI	NAMA PENELITI	JUDUL	PROGRAM HIBAH	NAMA SKIM	KATEGORI PT	KLASTER PENELITIAN	PELAKSANAAN EVALUASI KELAYAKAN
1301	0006027605	001027	Universitas Sebelas Maret	KUNDHARU SADDHONO	Kajian Sosiopragmatik Wacana Khotbah Jumat di Pulau Jawa dan Madura	Kompetitif Nasional	HIKOM	Negeri	Kelompok Mandiri	Ditlitabmas
1302	0012076303	001027	Universitas Sebelas Maret	MULYANTO	Desain pola motif tekstil bermotif sebagai upaya pemberdayaan industri	Kompetitif Nasional	MP3EI	Negeri	Kelompok Mandiri	Ditlitabmas
1303	0008048301	001027	Universitas Sebelas Maret	TRİYANTO	Revitalisasi Industri Tenun Lurik Tradisional Melalui Pemanfaatan Sistem Hak Kekayaan Intelektual Untuk Meningkatkan Taraf Hidup Warga Pedesaan (Studi Kasus Di Desa Tawang Kec. Weru, Kab. Sukoharjo, Provinsi Jawa Tengah)	Kompetitif Nasional	MP3EI	Negeri	Kelompok Mandiri	Ditlitabmas
1304	0001085510	001027	Universitas Sebelas Maret	TULUS HARYONO	Akselerasi Bisnis Konveksi Batik Melalui Pengembangan Manajemen Industri Kreatif untuk Mendukung Percepatan Pembangunan Perekonomian Wilayah Surakarta	Kompetitif Nasional	MP3EI	Negeri	Kelompok Mandiri	Ditlitabmas
1305	0008107203	001027	Universitas Sebelas Maret	I GUSTI AYU KETUT RACHMI HANDA	Model Rekonstruksi Legal Drafting Regulasi Delapan DAS Prioritas Di JABODETABEK Dalam Rangka Pengembangan Praktik-Praktik Tata Kelola DAS Terpadu Menuju Green Governance	Kompetitif Nasional	MP3EI	Negeri	Kelompok Mandiri	Ditlitabmas
1306	0624038303	001027	Universitas Sebelas Maret	MIFTAHUL ANWAR	Pengembangan Material Berbasis Karbon Untuk Peningkatan Kualitas Produk Usaha Rumah Tangga Pande Besi Koripan Klaten Sebagai Penguat Industri Makanan	Kompetitif Nasional	MP3EI	Negeri	Kelompok Mandiri	Ditlitabmas
1307	0005036408	001027	Universitas Sebelas Maret	EDDY HERALDY	PEMANFAATAN LIMBAH DESALINASI UNTUK SINTESIS Ca-Mg-AI HYDROTALCITE-LIKE SEBAGAI KATALISATOR PEMBUATAN BIODIESEL	Kompetitif Nasional	MP3EI	Negeri	Kelompok Mandiri	Ditlitabmas
1308	0001045806	001028	Universitas Tadulako	LEO SUMARDJI	Pemanfaatan Material Komposit yang Diperkuat Serat Batang Pohon Melinjo (Gnetum Gnemon) untuk Aplikasi Komponen Otomotif	Desentralisasi	PUPT	Negeri	Kelompok Madya	Perguruan Tinggi
1309	0004096908	001028	Universitas Tadulako	INDARINI DWI PURSITASARI	PENGEMBANGAN PROGRAM PEMBELAJARAN IPA TERPADU BERBASIS TEMATIK INOVATIF UNTUK MEMBANGUN KEMAMPUAN BERPIKIR KRITIS DAN KARAKTER SISWA SMP DI KOTA PALU	Desentralisasi	PUPT	Negeri	Kelompok Madya	Perguruan Tinggi
1310	0030077306	001028	Universitas Tadulako	BAU TOKNOK	MODEL RESTORASI EKOSISTEM MANGROVE DI TELUK TOMINI SULAWESI TENGAH	Desentralisasi	PUPT	Negeri	Kelompok Madya	Perguruan Tinggi
1311	0009086210	001028	Universitas Tadulako	MUHAMMAD ANSAR	Kajian GAP (Good Agricultural Practice) Untuk Pengembangan Sistem Budidaya Tanaman Bawang Merah Varietas Lembah Palu	Desentralisasi	PUPT	Negeri	Kelompok Madya	Perguruan Tinggi

NO	NIDN	KODE PT	NAMA PERGURUAN TINGGI	NAMA PENELITI	JUDUL	PROGRAM HIBAH	NAMA SKIM	KATEGORI PT	KLASTER PENELITIAN	PELAKSANAAN EVALUASI KELAYAKAN
1312	0015096203	001028	Universitas Tadulako	HAPSAH	Upaya Pelestarian Burung Maleo (Macrocephalon maleo) Melalui Pembinaan Habitat	Desentralisasi	PUPT	Negeri	Kelompok Madya	Perguruan Tinggi
1313	0023106306	001028	Universitas Tadulako	ENNY ADELINA	Metode Konservasi Benih Nangka Unggulan Palu Tahan Kekeringan Guna Pengadaan Benih Bermutu	Desentralisasi	PUPT	Negeri	Kelompok Madya	Perguruan Tinggi
1314	0017098101	001028	Universitas Tadulako	SAHRUL SAEHANA	Pengembangan Sel Surya DSSC Murah dengan Memanfaatkan Getah Pohon Kayu Jawa (Lannea Coromandelica (Houtt.) Merr) untuk Mengatasi Krisis Energi Listrik Nasional	Desentralisasi	PUPT	Negeri	Kelompok Madya	Perguruan Tinggi
1315	0005055808	001028	Universitas Tadulako	SHYAMA MARICAR	Pemanfaatan Campuran Mortar dan Partikel Kayu Sebagai Elemen Inti Balok Beton Komposit (Sebuah Alternatif Untuk Mengurangi Bobot Struktur)	Desentralisasi	PUPT	Negeri	Kelompok Madya	Perguruan Tinggi
1316	0030066405	001028	Universitas Tadulako	NURHAENI	Produksi Arang Aktif dari Limbah Kulit Pisang dalam Pengolahan Minyak Jelantah dan Penyerapan Logam Merkuri (Hg)	Desentralisasi	PUPT	Negeri	Kelompok Madya	Perguruan Tinggi
1317	0020067205	001028	Universitas Tadulako	I WAYAN SUDARSANA	Rancang Bangun Pemandu Sistem Evakuasi Tsunami Kota Palu (SET-KP) Berbasis Global Positioning System (GPS) pada Smartphone Android	Desentralisasi	PUPT	Negeri	Kelompok Madya	Perguruan Tinggi
1318	0005076312	001028	Universitas Tadulako	MUSTAMIN IDRIS	PENGEMBANGAN SISTEM PELATIHAN GURU SEKOLAH DASAR UNTUK Mendukung IMPLEMENTASI KURIKULUM 2013	Desentralisasi	PUPT	Negeri	Kelompok Madya	Perguruan Tinggi
1319	0020107102	001028	Universitas Tadulako	ABD. RAHMAN	Penerapan mikro-bioteknologi dalam biokonversi serasah daun kakao menjadi jamur tiram (Pleurotus sp)	Desentralisasi	PUPT	Negeri	Kelompok Madya	Perguruan Tinggi
1320	0001016555	001028	Universitas Tadulako	BASO AMRI MURSYID	Implementasi Lesson Study pada pembelajaran MIPA d SMA untuk menunjang revitalisasi pendidikan karakter dan perolehan nilai Ujian Nasional	Desentralisasi	PUPT	Negeri	Kelompok Madya	Perguruan Tinggi
1321	0019056507	001028	Universitas Tadulako	YOHAN RUSIYANTONO	UPAYA PEMURNIAN GENETIK DOMBA EKOR GEMUK PALU SEBAGAI PLASMA NUTFAH SULAWESI TENGAH MELALUI PENDEKATAN SELEKSI DAN INTRODUKSI REPRODUKSI	Desentralisasi	PUPT	Negeri	Kelompok Madya	Perguruan Tinggi
1322	0018086904	001028	Universitas Tadulako	JUSMAN MANSUR	Pengembangan Desain Intruksional Mata Pelajaran Fisika Yang Berorientasi Conceptual Change dan Mental Modeling Ability Berbasis Kajian Prilaku Problem Solving dan Penggunaan Sistem Representasi Eksternal	Desentralisasi	PPS	Negeri	Kelompok Madya	Perguruan Tinggi

NO	NIDN	KODE PT	NAMA PERGURUAN TINGGI	NAMA PENELITI	JUDUL	PROGRAM HIBAH	NAMA SKIM	KATEGORI PT	KLASTER PENELITIAN	PELAKSANAAN EVALUASI KELAYAKAN
1323	0023037404	001028	Universitas Tadulako	ANDI ARHAM ADAM	Karakteristik kekuatan mortar dan beton geopolimer berbahan dasar abu terbang limbah PLTU Mpanau	Desentralisasi	PF	Negeri	Kelompok Madya	Perguruan Tinggi
1324	0023125305	001028	Universitas Tadulako	SHOFYATUN ABDUL RAHMAN	Assesmen Anak Berkebutuhan Khusus untuk Pendidikan Inklusi	Desentralisasi	PF	Negeri	Kelompok Madya	Perguruan Tinggi
1325	0005045705	001028	Universitas Tadulako	RIDWAN	ANALISIS KOMPETENSI LULUSAN JURUSAN AKUNTANSI BERBASISAN PERSPEKTIF STAKEHOLDERS DI PROVINSI SULAWESI TENGAH	Desentralisasi	PF	Negeri	Kelompok Madya	Perguruan Tinggi
1326	0018036803	001028	Universitas Tadulako	SIANG TANDI GONGGO	Sintesis dan Karakterisasi Membran Komposit s-ABS-LS-Lempung Sebagai Membran Elektrolit Sel Bahan Bakar (Fuel Cell)	Desentralisasi	PF	Negeri	Kelompok Madya	Perguruan Tinggi
1327	0015047703	001028	Universitas Tadulako	FATMAWATI AMIR	Penyelidikan Jenis dan Penyebab Kerusakan Bangunan Akibat Gempa di Kecamatan Kulawi Kabupaten Sigi Propinsi Sulawesi Tengah	Desentralisasi	PHB	Negeri	Kelompok Madya	Perguruan Tinggi
1328	0003036508	001028	Universitas Tadulako	SUKAYASA	Pengembangan Bahan Ajar Nilai-Nilai Kemanusiaan (Human Values) dalam Pembelajaran Tematik untuk Membentuk Karakter Cintakasih dan Perdamaian Bagi Siswa SD Daerah Konflik Sulawesi Tengah	Desentralisasi	PHB	Negeri	Kelompok Madya	Perguruan Tinggi
1329	0006127006	001028	Universitas Tadulako	SRI CHANDRABAKTY	Pemanfaatan Bahan Alternatif Untuk Baling-Baling Kincir Angin	Desentralisasi	PHB	Negeri	Kelompok Madya	Perguruan Tinggi
1330	0008097602	001028	Universitas Tadulako	IRDHIANI	Desain Fondasi Telapak dengan Menggunakan Beton Styrofoam Ringan pada Tanah Lempung Berpasir	Desentralisasi	PHB	Negeri	Kelompok Madya	Perguruan Tinggi
1331	0014126408	001028	Universitas Tadulako	DAUD KAREL WALANDA	Pengembangan Perangkat Pembelajaran Digital Dilengkapi Quick Response (QR) Code Menggunakan Model Seels dan Glasgow Pada Mata Kuliah Kimia Anorganik FKIP Universitas Tadulako	Desentralisasi	PHB	Negeri	Kelompok Madya	Perguruan Tinggi
1332	0021116901	001028	Universitas Tadulako	I NENGAH SUWASTIKA	IDENTIFICATION OF PLANT IMMUNE RELATED GENE IN CACAO (Theobroma cacao L.)	Kompetitif Nasional	KLN	Negeri	Kelompok Madya	Ditlitabmas
1333	0020096209	001028	Universitas Tadulako	RAMAL YUSUP	The Commercial Potential of Indonesian Seaweed as Organic Fertiliser in Vegetable Production for Sustainable Environments	Kompetitif Nasional	KLN	Negeri	Kelompok Madya	Ditlitabmas

NO	NIDN	KODE PT	NAMA PERGURUAN TINGGI	NAMA PENELITI	JUDUL	PROGRAM HIBAH	NAMA SKIM	KATEGORI PT	KLASTER PENELITIAN	PELAKSANAAN EVALUASI KELAYAKAN
1334	0001076205	001028	Universitas Tadulako	BAHRUDDIN	Strategi Pengembangan Budidaya dan Peningkatan Produksi Bawang Merah 'Lembah Palu' Untuk Memenuhi Kebutuhan Bahan Baku Industri Bawang Goreng Di Sulawesi Tengah	Kompetitif Nasional	STRANAS	Negeri	Kelompok Madya	Ditlitabmas
1335	0001126412	001028	Universitas Tadulako	MIRAJUDDIN	Perluasan Masa Simpan Sperma Cair dan Optimalisasi IB pada Sapi Potong	Kompetitif Nasional	STRANAS	Negeri	Kelompok Madya	Ditlitabmas
1336	0005066607	001028	Universitas Tadulako	BURHANUDDIN SUNDU	PRODUKSI MANNAN POLISAKARIDA DARI BUNGKIL INTI SAWIT SEBAGAI PREBIOTIK DAN PENGIKAT MIKOTOKSIN PADA UNGGAS	Kompetitif Nasional	STRANAS	Negeri	Kelompok Madya	Ditlitabmas
1337	0011096204	001028	Universitas Tadulako	SYAMSUL BACHRI	Pengembangan industri kreatif kerajinan kayu ebony melalui model jaringan pemasaran terpadu di Sulawesi Tengah	Kompetitif Nasional	STRANAS	Negeri	Kelompok Madya	Ditlitabmas
1338	0030036207	001028	Universitas Tadulako	HAERUL ANAM	Strategi Peningkatan Produksi Dan Pemasaran Komoditas Kedelei Di Daerah Transmigrasi Jawa-Sunda Dataran Bulan Sebagai Upaya Perbaikan Pendapatan Petani di Kabupaten Tojo Una-Una Provinsi Sulawesi Tengah	Kompetitif Nasional	MP3EI	Negeri	Kelompok Madya	Ditlitabmas
1339	0007075310	001028	Universitas Tadulako	MAPPIRATU	Potensi Omega3,6 dan 9 Alami Sebagai Sumber Pangan Fungsional dari Campuran Minyak Ikan Tongkol (Euthynnus spp) dan Ikan Lele (Clarias sp) di Perairan Provinsi Sulawesi Tengah	Kompetitif Nasional	MP3EI	Negeri	Kelompok Madya	Ditlitabmas
1340	0007036904	001028	Universitas Tadulako	MOHAMMAD NOVAL L	STUDI PENGEMBANGAN SISTEM LOGISTIK IKAN SULAWESI TENGAH DALAM Mendukung TERWUJUDNYA SISTEM LOGISTIK IKAN NASIONAL (SLIN)	Kompetitif Nasional	MP3EI	Negeri	Kelompok Madya	Ditlitabmas
1341	0001055003	001028	Universitas Tadulako	SULAIMAN MAMAR	Model Pemberdayaan Kearifan Lokal Petani Untuk Meningkatkan Produksi dan Kualitas Kakao di Kabupaten Sigi, Sulawesi Tengah	Kompetitif Nasional	MP3EI	Negeri	Kelompok Madya	Ditlitabmas
1342	0014056306	001028	Universitas Tadulako	SYAHIR NATSIR	RENCANA STRATEGIS PENGELOLAAN AGRIBISNIS RUMPUT LAUT BERBASIS MASYARAKAT MELALUI AGROINDUSTRI SRC DAN AGAR SERTA PEMBERDAYAAN MASYARAKAT DI PROVINSI	Kompetitif Nasional	MP3EI	Negeri	Kelompok Madya	Ditlitabmas
1343	0001097204	001028	Universitas Tadulako	SUPARMAN	Strategi pengembangan kawasan teluk tomini berbasis perikanan dalam rangka percepatan pertumbuhan ekonomi masyarakat pesisir di sulawesi tengah	Kompetitif Nasional	MP3EI	Negeri	Kelompok Madya	Ditlitabmas
1344	0001125808	001028	Universitas Tadulako	ALAM ANSHARY	Pengendalian Penggerek Buah Kakao Terintegrasi di Perkebunan Rakyat	Kompetitif Nasional	MP3EI	Negeri	Kelompok Madya	Ditlitabmas

NO	NIDN	KODE PT	NAMA PERGURUAN TINGGI	NAMA PENELITI	JUDUL	PROGRAM HIBAH	NAMA SKIM	KATEGORI PT	KLASTER PENELITIAN	PELAKSANAAN EVALUASI KELAYAKAN
1345	0010096309	001028	Universitas Tadulako	SAHARUDDIN	STRATEGI PEMBERDAYAAN EKONOMI MASYARAKAT BERBASIS KEWIRUSAHAAN PADA KAWASAN TAMBANG NIKEL SECARA SINERGIS MELALUI OPTIMALISASI PEMANFAATAN CORPORATE SOCIAL RESPONSIBILITY (CSR) DI KORIDOR IV SULAWESI (Survei di	Kompetitif Nasional	MP3EI	Negeri	Kelompok Madya	Ditlitabmas
1346	0031125635	001028	Universitas Tadulako	SUHERMAN	PEMULIHAN DAN PENINGKATAN BUAH KAKAO DENGAN CARAPEMBERIAN SUPLEMEN UNSUR HARA DARI TONASINYA YANG DIBLENDING DENGAN KITOSAN SERTA	Kompetitif Nasional	MP3EI	Negeri	Kelompok Madya	Ditlitabmas
1347	0026107105	001028	Universitas Tadulako	HILDA MONOARFA	Peningkatan Nilai Tambah Dan Pendapatan Nelayan Tangkap Berbasis Tepung Ikan Untuk Meraih Potensi Pasar Pakan Ternak Unggas Sebagai Upaya Mengurangi Ketergantungan Impor Tepung Ikan Di Indonesia. (Survey Di Sentra	Kompetitif Nasional	MP3EI	Negeri	Kelompok Madya	Ditlitabmas
1348	0016115705	001028	Universitas Tadulako	GATOT SISWO HUTOMO	Teknik Pengolahan Pod Husk Kakao sebagai bahan Pangan	Kompetitif Nasional	MP3EI	Negeri	Kelompok Madya	Ditlitabmas
1349	0025126507	001029	Universitas Haluoleo	MUHIDIN	Uji Potensi Hasil Tanaman Pisang kate (Dwarf Banana Cavendish) Toleran Naungan Pada Sistem Tanam Tumpang Sari	Desentralisasi	PUPT	Negeri	Kelompok Madya	Perguruan Tinggi
1350	0023086009	001029	Universitas Haluoleo	SAMUEL JIE	Pengembangan Media Pembelajaran Berbantuan Komputer Sebagai Bank Soal yang Dilengkapi Dengan Kunci Jawaban	Desentralisasi	PUPT	Negeri	Kelompok Madya	Perguruan Tinggi
1351	0016027003	001029	Universitas Haluoleo	AMIRUDDIN TAKDA	Pengembangan Perangkat Pembelajaran Life Skill education berbasis karakter untuk meningkatkan kualitas pembelajaran IPA pada sekolah menengah pertama di SULTRA	Desentralisasi	PUPT	Negeri	Kelompok Madya	Perguruan Tinggi
1352	0027107606	001029	Universitas Haluoleo	NINI MILA RAHNI	Pengembangan Bioteknologi Pupuk Hijau Plus Berbasis Vegetasi Sekunder untuk Meningkatkan Produksi Kacang Tanah Lokal pada Lahan Kering Marginal	Desentralisasi	PUPT	Negeri	Kelompok Madya	Perguruan Tinggi
1353	0023077106	001029	Universitas Haluoleo	BARU SADARUN	PELESTARIAN DAN REHABILITASI TERUMBU KARANG YANG TERANCAM PUNAH DENGAN METODE TRANSPLANTASI DI SULAWESI TENGGARA	Desentralisasi	PUPT	Negeri	Kelompok Madya	Perguruan Tinggi
1354	0008076703	001029	Universitas Haluoleo	M. JAHIDING	Pengembangan Hybrid Solid Fuel Kalori Tinggi Berbasis Batubara Muda (Brown Coal) dan Limbah Organik dengan Sistem Liquidisasi Volatile Matter	Desentralisasi	PUPT	Negeri	Kelompok Madya	Perguruan Tinggi
1355	0031125518	001029	Universitas Haluoleo	SURNI	NILAI TAMBAH DAN PENGUATAN EKONOMI KELOMPOK USAHA BAJU INDAH LAPULU KENDARI MELALUI SEGMENTASI PASAR PADA DESAIN KEMASAN TERASI INSTANT	Desentralisasi	PUPT	Negeri	Kelompok Madya	Perguruan Tinggi

NO	NIDN	KODE PT	NAMA PERGURUAN TINGGI	NAMA PENELITI	JUDUL	PROGRAM HIBAH	NAMA SKIM	KATEGORI PT	KLASTER PENELITIAN	PELAKSANAAN EVALUASI KELAYAKAN
1356	0012116307	001029	Universitas Haluoleo	TRESJIA C RAKIAN	Aplikasi Model Pengendalian Gulma Secara Hayati Menggunakan Deleterius Rhizobakteria (DRB) Pada Tanaman Pangan Utama	Desentralisasi	PUPT	Negeri	Kelompok Madya	Perguruan Tinggi
1357	0007105708	001029	Universitas Haluoleo	SUAIB	EKSPLORASI DAN PENGEMBANGAN TANAMAN ADAPTIF PADA LAHAN MENGANDUNG LOGAM BERAT KONSENTRASI TINGGI	Desentralisasi	PPS	Negeri	Kelompok Madya	Perguruan Tinggi
1358	0009066804	001029	Universitas Haluoleo	MAULIDIYAH	KAJIAN KANDUNGAN SENYAWA KIMIA DAN UJI AKTIVITAS SITOTOKSIK TUMBUHAN TINGKAT RENDAH LICHEN Usnea sp	Desentralisasi	PF	Negeri	Kelompok Madya	Perguruan Tinggi
1359	0018047204	001029	Universitas Haluoleo	IDA USMAN	Penumbuhan Lapisan Tipis Kadmium Oksida Dengan Metode PCI Untuk Aplikasi Elektroda Transparan Pada Divais Sel Surya	Desentralisasi	PF	Negeri	Kelompok Madya	Perguruan Tinggi
1360	0023067304	001029	Universitas Haluoleo	ARMAN	Masalah Input-Output Decoupling Untuk Sistem Deskriptor Linear	Desentralisasi	PF	Negeri	Kelompok Madya	Perguruan Tinggi
1361	0011086309	001029	Universitas Haluoleo	SALIMIN	Penelitian Kerugian Energi Pada Sambungan Pipa T 90	Desentralisasi	PHB	Negeri	Kelompok Madya	Perguruan Tinggi
1362	0006047304	001029	Universitas Haluoleo	LA ODE SAFIUN ARIHI	Analisis Penerapan Model Pembelajaran Kontekstual Berbasis Budaya Lokal Dalam Membentuk Karakter Siswa Sekolah Dasar di Sulawesi Tenggara	Desentralisasi	PHB	Negeri	Kelompok Madya	Perguruan Tinggi
1363	0031127405	001029	Universitas Haluoleo	RUSLIN	UJI TOKSISITAS ANTIHIPERTENSI EKSTRAK AKAR ALANG - ALANG (Imperata cylindrical) PADA MENCIT	Desentralisasi	PHB	Negeri	Kelompok Madya	Perguruan Tinggi
1364	0022127004	001029	Universitas Haluoleo	LA ODE AFA	Efektifitas Penggunaan PEG 6000 untuk Deteksi Dini Toleransi Padi Gogo Lokal Sultra terhadap Kekeringan dan Rekrayasa Lingkungan Tumbuh untuk Meningkatkan Produktivitas	Desentralisasi	PHB	Negeri	Kelompok Madya	Perguruan Tinggi
1365	0020105405	001029	Universitas Haluoleo	ABDUL AZIS MUTHALIB	MODEL PENGENTASAN KEMISKINAN MELALUI PEMBERDAYAAN MASYARAKAT BERBASIS USAHATANI TAMBAK RAKYAT DI WILAYAH PESISIR SULAWESI TENGGARA	Desentralisasi	PHB	Negeri	Kelompok Madya	Perguruan Tinggi
1366	0031016703	001029	Universitas Haluoleo	MUHAMMAD NUR YAMIN	Pengaruh Iklim Organisasi Terhadap Kinerja Pegawai (Studi Pada Perguruan Tinggi Negeri dan Perguruan Tinggi Swasta Di Kota Kendari Provinsi Sulawesi Tenggara)	Desentralisasi	PHB	Negeri	Kelompok Madya	Perguruan Tinggi

NO	NIDN	KODE PT	NAMA PERGURUAN TINGGI	NAMA PENELITI	JUDUL	PROGRAM HIBAH	NAMA SKIM	KATEGORI PT	KLASTER PENELITIAN	PELAKSANAAN EVALUASI KELAYAKAN
1367	0012108002	001029	Universitas Haluoleo	DWI RINARSARI NORADUOLA	Peran RTH sebagai Void Blok Perkotaan dalam Penghawaan Pasif Bangunan	Desentralisasi	PHB	Negeri	Kelompok Madya	Perguruan Tinggi
1368	0005046903	001029	Universitas Haluoleo	TAJUDDIN	Kualitas Pembangunan Ekonomi Sulawesi Tenggara	Desentralisasi	PHB	Negeri	Kelompok Madya	Perguruan Tinggi
1369	0031126132	001029	Universitas Haluoleo	BUYUNG SARITA	Struktur Pasar dan Makro Ekonomi Terhadap Kinerja Industri Bank Perkreditan Rakyat (BPR) Dalam Meningkatkan Ketahanan Ekonomi Daerah Provinsi Sulawesi Tenggara	Desentralisasi	PHB	Negeri	Kelompok Madya	Perguruan Tinggi
1370	0020026703	001029	Universitas Haluoleo	ABDUL HARIS WATONI	Desain Reaktor dan Pengembangan Sensor COD Model Baru	Desentralisasi	PHB	Negeri	Kelompok Madya	Perguruan Tinggi
1371	0018095303	001029	Universitas Haluoleo	MUHAMMAD RAFIY	Produktifitas dan Model Pemberdayaan Ekonomi Nelayan di Wilayah Pesisir Kabupaten Konawe Utara	Desentralisasi	PHB	Negeri	Kelompok Madya	Perguruan Tinggi
1372	0001127502	001029	Universitas Haluoleo	SUMIMAN UDU	Strategi Pengembangan Pertunjukan Tradisi Lisan Bhandi-bhandi di Wakatobi untuk Wisata Budaya Berbasis Seni Tradisi	Desentralisasi	PHB	Negeri	Kelompok Madya	Perguruan Tinggi
1373	0002116602	001029	Universitas Haluoleo	ELIYANTI AGUS MOKODOMPIT	Evaluasi Terhadap Implementasi "Gerakan Wakatobi Bersih" Dalam Mendukung Daya Saing Ekowisata di Taman Nasional Wakatobi, Provinsi Sulawesi Tenggara	Desentralisasi	PHB	Negeri	Kelompok Madya	Perguruan Tinggi
1374	0012025807	001029	Universitas Haluoleo	MUHAMMAD RUSLI	KONSTRUKSI SOSIAL PERAN PEREMPUAN NELAYAN DAN KONTRIBUSINYA BAGI KESEJAHTERAAN SOSIAL RUMAH TANGGA NELAYAN (Studi Fenomenologi di Pesisir Pantai Soropia Kabupaten Konawe)	Desentralisasi	PHB	Negeri	Kelompok Madya	Perguruan Tinggi
1375	0023036706	001029	Universitas Haluoleo	MUHAMMAD IDRIS	Paket Teknologi Budidaya Belut Sawah (Monopterus albus) Skala Rumah Tangga: Media Kultur Instan dan Pakan Pelet untuk Budidaya Belut	Desentralisasi	PHB	Negeri	Kelompok Madya	Perguruan Tinggi
1376	0010117512	001029	Universitas Haluoleo	SALWIYAH	Kajian Keragaman Jenis dan Biologi Reproduksi Ikan Ricefish Endemik Sulawesi sebagai Upaya Konservasi di Kawasan Wisata Air Terjun Tinonggoli dan Wisata Air Terjun Moramo	Desentralisasi	PHB	Negeri	Kelompok Madya	Perguruan Tinggi
1377	0001016019	001029	Universitas Haluoleo	LA ODE TURI	Pengembangan Model Pembelajaran Akuntansi pada Sekolah Menengah Kejuruan (SMK) Negeri di Provinsi Sulawesi Tenggara	Desentralisasi	PHB	Negeri	Kelompok Madya	Perguruan Tinggi

NO	NIDN	KODE PT	NAMA PERGURUAN TINGGI	NAMA PENELITI	JUDUL	PROGRAM HIBAH	NAMA SKIM	KATEGORI PT	KLASTER PENELITIAN	PELAKSANAAN EVALUASI KELAYAKAN
1378	0020107601	001029	Universitas Haluoleo	LA ODE MUHAMMAD GOLOK JAYA	PEMETAAN POTENSI GEOTHERMAL DI KABUPATEN KONAWA SELATAN BERDASARKAN ANALISIS LAND SURFACE TEMPERATURE CITRA SATELIT LANDSAT ETM+	Desentralisasi	PHB	Negeri	Kelompok Madya	Perguruan Tinggi
1379	0009016108	001029	Universitas Haluoleo	RUSLAN MAJID	Efek Perilaku dan Sosial Budaya Terhadap Kejadian Anemia Ibu Hamil Di Kota Kendari Sulawesi Tenggara	Desentralisasi	PHB	Negeri	Kelompok Madya	Perguruan Tinggi
1380	0028127805	001029	Universitas Haluoleo	FAISAL DANU TUHETERU	Ekologi dan Budidaya Jenis Lonkida (<i>Nauclaea orientalis</i> L.) yang Berpotensi Tanaman Obat dan Fitoremediasi di Sulawesi Tenggara	Desentralisasi	PHB	Negeri	Kelompok Madya	Perguruan Tinggi
1381	0020126704	001029	Universitas Haluoleo	HUSIN	Pengaruh Informasi Akuntansi, Kepuasan kerja dan Komitmen Organisasi terhadap Kinerja Karyawan melalui Organizational Citizenship Behavior (OCB) Studi pada Usaha Kecil Menengah di Provinsi Sulawesi Tenggara	Desentralisasi	PHB	Negeri	Kelompok Madya	Perguruan Tinggi
1382	0001096704	001029	Universitas Haluoleo	NOHONG	Pemanfaatan Kulit Batang Mangkoka (<i>Nothopanax scutellarium</i> Merr) Sebagai Bahan Antibakteri, Antijamur Dan Antioksidan	Desentralisasi	PHB	Negeri	Kelompok Madya	Perguruan Tinggi
1383	0031126716	001029	Universitas Haluoleo	NURHAYANI H MUHIDIN	Pengembangan Inokulum Kultur Campuran Mikroorganisme Lokal dari "Wikau Maombo" untuk Pengayaan Nutrisi Ubi Kayu Melalui Teknik Fermentasi Substrat Padat	Desentralisasi	PHB	Negeri	Kelompok Madya	Perguruan Tinggi
1384	0017117104	001029	Universitas Haluoleo	FAHYUDDIN	SINERGI INTERDISIPLINER PEMBELAJARAN MATEMATIKA DAN KIMIA DASAR UNTUK MENINGKATKAN PEMAHAMAN KONSEP DAN TRANSFER BELAJAR	Desentralisasi	PHB	Negeri	Kelompok Madya	Perguruan Tinggi
1385	0008057002	001029	Universitas Haluoleo	EMİYARTI	Perbandingan Jaringan dan Kandungan Konsentrasi Klorofil pada Anemon hasil transplantasi yang Terpapar Logam Berat Timbal (Pb)	Desentralisasi	PHB	Negeri	Kelompok Madya	Perguruan Tinggi
1386	0004037606	001029	Universitas Haluoleo	MARSIA SUMULE GENGONG	Model Pendidikan Karakter Berbasis Metode Dongeng pada Anak Usia Prasekolah Taman Kanak-Kanak di Kota Kendari	Desentralisasi	PHB	Negeri	Kelompok Madya	Perguruan Tinggi
1387	0018116304	001029	Universitas Haluoleo	NORMA ARIF	PRODUKSI UMBI MIKRO TANAMAN GADUNG (<i>Dioscorea hispida</i> , Dennst) SECARA IN VITRO UNTUK BENIH SUMBER (Go) DALAM UPAYA PENGEMBANGAN PANGAN ALTERNATIF	Desentralisasi	PHB	Negeri	Kelompok Madya	Perguruan Tinggi
1388	0009056405	001029	Universitas Haluoleo	NAMRIAH	Pengembangan Pengetahuan Lokal dalam Praktek Penentuan Kesuburan dan Produktifitas Tanah dalam Sistem Pola Tanam Tradisional untuk Pertanian Berkelanjutan di Kabupaten Muna	Desentralisasi	PHB	Negeri	Kelompok Madya	Perguruan Tinggi

NO	NIDN	KODE PT	NAMA PERGURUAN TINGGI	NAMA PENELITI	JUDUL	PROGRAM HIBAH	NAMA SKIM	KATEGORI PT	KLASTER PENELITIAN	PELAKSANAAN EVALUASI KELAYAKAN
1389	0010116808	001029	Universitas Haluoleo	IMRAN	Aplikasi Senyawa Alam Dari Tanaman Lokal "Olae" Etlingera calophrys (K. Schum) A. D. Poulsen Sebagai Zat Aktif Dalam Formula Obat Antibakteri Dan Antijamur	Desentralisasi	PHB	Negeri	Kelompok Madya	Perguruan Tinggi
1390	0002035805	001029	Universitas Haluoleo	LA ODE MUHARRAM	Pengembangan Model Pembelajaran Mandiri Mulok Berbasis Lingkungan Pesisir Anak-Anak Bajo Dan Nelayan Di Pulau-Pulau Kecil Sulawesi Tenggara	Desentralisasi	PHB	Negeri	Kelompok Madya	Perguruan Tinggi
1391	0006036605	001029	Universitas Haluoleo	SAFILU	Pengembangan Perangkat Pembelajaran Biologi untuk Meningkatkan Keterampilan Memecahkan Masalah, dan Berpikir Kritis Siswa SMA di Kota Kendari Melalui Lesson Study	Desentralisasi	PHB	Negeri	Kelompok Madya	Perguruan Tinggi
1392	0002026709	001029	Universitas Haluoleo	ARVYATI	APLIKASI PEMBELAJARAN KOOPERATIF SIBERNETIK DALAM MEMBAHAS METODE SIMPLEKS PADA MAHASISWA PENDIDIKAN MATEMATIKA FKIP UNHALU	Desentralisasi	PHB	Negeri	Kelompok Madya	Perguruan Tinggi
1393	0020036104	001029	Universitas Haluoleo	RAHAYU M	Pengembangan Teknik Pengendalian Kepik Hitam (Paraeucosmetus pallicornis) dengan memanfaatkan Synnematum sp. pada Tanaman Padi	Desentralisasi	PHB	Negeri	Kelompok Madya	Perguruan Tinggi
1394	0001017011	001029	Universitas Haluoleo	ANALUDDIN	Ecosystem function of mangroves as biofilter and blue carbon source for the coastal zone at the Rawa Aopa Watumohai National Park and its surrounding areas, Southeast Sulawesi, Indonesia	Kompetitif Nasional	KLN	Negeri	Kelompok Madya	Ditlitabmas
1395	0001106012	001029	Universitas Haluoleo	I GUSTI RAY SADIMANTARA	Pengembangan Varietas Padi Gogo Unggul Lokal Berpotensi Produksi Tinggi dan Tahan Terhadap Cekaman Lingkungan	Kompetitif Nasional	STRANAS	Negeri	Kelompok Madya	Ditlitabmas
1396	0012026905	001029	Universitas Haluoleo	TAKDIR SAILI	Produksi Ternak Sapi Bali Bakalan dan Bibit Pejantan Unggul Menggunakan Teknologi Sexing Spermata untuk Mendukung Program Swasembada Daging Nasional 2014	Kompetitif Nasional	STRANAS	Negeri	Kelompok Madya	Ditlitabmas
1397	0020046904	001029	Universitas Haluoleo	SAHIDIN	KAJIAN POTENSI SENYAWA METABOLIT SEKUNDER DARI TANAMAN BAMBU-BAMBU (Polygonum pulchrum) SEBAGAI BAHAN OBAT ANTIBIOTIK, ANTIOKSIDAN, DAN ANTIKANKER	Kompetitif Nasional	HIKOM	Negeri	Kelompok Madya	Ditlitabmas
1398	0029055912	001029	Universitas Haluoleo	ISHAK AWALUDDIN	RENCANA INDUK PENGEMBANGAN TERPADU DAN BERKELANJUTAN UMKM BERBASIS PERIKANAN SEBAGAI UPAYA PENINGKATAN KESEJAHTERAAN DAN PERCEPATAN PEMBANGUNAN DAERAH	Kompetitif Nasional	MP3EI	Negeri	Kelompok Madya	Ditlitabmas
1399	0017096506	001029	Universitas Haluoleo	MUNTU ABDULLAH	Masterplan Pengembangan Kluster Industri dan Inovasi Produk Berbasis Rumput Laut dalam Upaya Percepatan dan Perluasan Pembangunan Daerah pesisir di Sulawesi Tenggara	Kompetitif Nasional	MP3EI	Negeri	Kelompok Madya	Ditlitabmas

NO	NIDN	KODE PT	NAMA PERGURUAN TINGGI	NAMA PENELITI	JUDUL	PROGRAM HIBAH	NAMA SKIM	KATEGORI PT	KLASTER PENELITIAN	PELAKSANAAN EVALUASI KELAYAKAN
1400	0005086411	001029	Universitas Haluoleo	WEKA WIDAYATI	APLIKASI MODEL PEMBERDAYAAN MASYARAKAT BERBASIS PENGHIDUPAN BERKELANUTAN (SUSTAINABLE LIVELIHOOD) DAN PENGEMBANGAN COCOA VILLAGE PADA PETANI KAKAO DI KOLAKA	Kompetitif Nasional	MP3EI	Negeri	Kelompok Madya	Ditlitabmas
1401	0001087005	001029	Universitas Haluoleo	AGUS KURNIA	Peningkatan produksi lobster laut melalui pemberian pakan "sehat" dalam mendukung pengembangan budidaya laut berkelanjutan di Koridor Ekonomi Sulawesi	Kompetitif Nasional	MP3EI	Negeri	Kelompok Madya	Ditlitabmas
1402	0020066603	001029	Universitas Haluoleo	JAMILI	Pengembangan dan Penerapan Teknologi Fermentasi Menggunakan Mikroba Unggul Asal Sulawesi Tenggara Untuk Meningkatkan Mutu Biji Kakao Rakyat.	Kompetitif Nasional	MP3EI	Negeri	Kelompok Madya	Ditlitabmas
1403	0010036204	001029	Universitas Haluoleo	MUHAMMAD RAMLI	Upaya Perlindungan Kawasan Budidaya Rumput Laut Terhadap Limbah Aktivitas Tambang Nikel Di Pesisir Sulawesi Tenggara	Kompetitif Nasional	MP3EI	Negeri	Kelompok Madya	Ditlitabmas
1404	0005105514	001029	Universitas Haluoleo	LA ODE GEO	KAJIAN EKONOMI TENTANG PRODUK UNGGULAN STRATEGIS NON BERAS DALAM PERCEPATAN DAN PERLUASAN PEMBANGUNAN PERTANIAN TANAMAN PANGAN DI PROVINSI SULAWESI TENGGARA	Kompetitif Nasional	MP3EI	Negeri	Kelompok Madya	Ditlitabmas
1405	0031126328	001029	Universitas Haluoleo	LA KARIMUNA	PENGEMBANGAN TANAMAN KACANG TANAH VARIETAS LOKAL UNGGUL DENGAN APLIKASI BIOTEKNOLOGI BOKASI PLUS BERBASIS SUMBER DAYA LOKAL PADA LAHAN KERING MARGINAL	Kompetitif Nasional	MP3EI	Negeri	Kelompok Madya	Ditlitabmas
1406	0022046109	001029	Universitas Haluoleo	LA SARA	Rancangan Manajemen Perikanan Kepiting Rajungan (Portunus pelagicus) Untuk Mempertahankan Populasinya Secara Berkelanjutan dan Meningkatkan Pendapatan Nelayan di Wilayah Perairan Sulawesi Tenggara	Kompetitif Nasional	MP3EI	Negeri	Kelompok Madya	Ditlitabmas
1407	0001066905	001029	Universitas Haluoleo	LA ODE M HARJONI KILOWASID	INTEGRASI KOMUNITAS FAUNA TANAH DALAM ANALISIS SUMBERDAYA LAHAN KAKAO RAKYAT UNTUK MEWUJUDKAN SASARAN PRO-LINGKUNGAN MP3EI	Kompetitif Nasional	MP3EI	Negeri	Kelompok Madya	Ditlitabmas
1408	0014037002	001030	Universitas Bengkulu	MARLIN	PENGEMBANGAN TEKNOLOGI MIKROPROPAGASI TANAMAN JAHE GAJAH BEBAS PENYAKIT LAYU BAKTERI Ralstonia solanacearum	Desentralisasi	PUPT	Negeri	Kelompok Utama	Perguruan Tinggi
1409	0025066305	001030	Universitas Bengkulu	HERRY SUHARTOYO	Model Agroforestry Intensif Berbasis Tanaman Pangan di Lahan Kritis Bekas Tambang untuk Optimalisasi Landuse Pasca Tambang dan Kemandirian Masyarakat sekitar Tambang	Desentralisasi	PUPT	Negeri	Kelompok Utama	Perguruan Tinggi
1410	0012027201	001030	Universitas Bengkulu	KHAIRUL AMRI	Perancangan Sistem Penjernihan Air Otomatis Menggunakan Sel Surya Sebagai Sumber Energi	Desentralisasi	PUPT	Negeri	Kelompok Utama	Perguruan Tinggi

NO	NIDN	KODE PT	NAMA PERGURUAN TINGGI	NAMA PENELITI	JUDUL	PROGRAM HIBAH	NAMA SKIM	KATEGORI PT	KLASTER PENELITIAN	PELAKSANAAN EVALUASI KELAYAKAN
1411	0012036207	001030	Universitas Bengkulu	DWATMADJI	Anthelmentika alami pada kambing untuk mengatasi infestasi mix-gastro intestinal parasite dalam rangka pengembangan sentra produksi ternak berbasis SISNAK di Bengkulu	Desentralisasi	PUPT	Negeri	Kelompok Utama	Perguruan Tinggi
1412	0028016005	001030	Universitas Bengkulu	SIGIT SUDJATMIKO	Pembentukan Galur Inbrida Jagung Manis Untuk Perakitan Varietas Yang Adaptif Pada Lingkungan Pertanian Organik Di Dataran Tinggi	Desentralisasi	PUPT	Negeri	Kelompok Utama	Perguruan Tinggi
1413	0005016007	001030	Universitas Bengkulu	ACENG RUYANI	Uji Potensi Ekstrak Daun Honje Hutan (Etingera Hemisphaerica) Dalam Regulasi Glukosa, Trigliserida, Leukosit, Detoksifikasi Merkuri, Dan Teratogenesis Pada Mencit (Mus Musculus)	Desentralisasi	PPS	Negeri	Kelompok Utama	Perguruan Tinggi
1414	0022107303	001030	Universitas Bengkulu	MOCHAMAD LUTFI FIRDAUS	PENGEMBANGAN DAN PEMBUATAN SISTEM DETEKSI CITRA DIGITAL SEBAGAI ALAT ANALISIS KUANTITIF	Desentralisasi	PPS	Negeri	Kelompok Utama	Perguruan Tinggi
1415	0021016105	001030	Universitas Bengkulu	SAFNIL	ANALISIS STRUKTUR RETORIKA DAN FITUR LINGUISTIK TEKS BAGIAN PENDAHULUAN ARTIKEL JURNAL PENELITIAN BERBAHASA INDONESIA DALAM BERBAGAI BIDANG ILMU	Desentralisasi	PPS	Negeri	Kelompok Utama	Perguruan Tinggi
1416	0025056008	001030	Universitas Bengkulu	SALEH HAJI	MODEL PEMBELAJARAN MATEMATIKA REALISTIK UNTUK MENINGKATKAN KEMAMPUAN BERPIKIR MATEMATIKA TINGKAT TINGGI DAN KEMANDIRIAN BELAJAR SISWA	Desentralisasi	PPS	Negeri	Kelompok Utama	Perguruan Tinggi
1417	0007046105	001030	Universitas Bengkulu	ENGGAR APRIYANTO	MODEL AGROFORESTRI INTENSIF BERBASIS TANAMAN AREN DAN SORGUM SEBAGAI OPTIMALISASI LAHAN KERING UNTUK MENDUKUNG INDUSTRI GULA AREN DAN KEMANDIRIAN MASYARAKAT	Desentralisasi	PPS	Negeri	Kelompok Utama	Perguruan Tinggi
1418	0007126108	001030	Universitas Bengkulu	RAMBAT NUR SASONGKO	Strategi Mengatasi Sekolah Miskin Melalui Pengembangan Model Manajemen Sekolah Berbasis Kolaborasi	Desentralisasi	PPS	Negeri	Kelompok Utama	Perguruan Tinggi
1419	0008115905	001030	Universitas Bengkulu	MOHAMMAD FARID	IDENTIFIKASI KOEFISIEN ATENUASI, INDEKS KERENTANAN SEISMIC DAN FREKUENSI GETARAN TANAH UNTUK MENGETAHUI TINGKAT KEMAMPUAN SEDIMEN DALAM RANGKA PERENCANAAN TATA	Desentralisasi	PF	Negeri	Kelompok Utama	Perguruan Tinggi
1420	0021126109	001030	Universitas Bengkulu	SLAMET WIDODO	Pengembangan Industri Pedesaan Berbasis Teknologi Sederhana Untuk Meningkatkan Ekonomi Masyarakat Pedesaan (Studi Pengolahan Produk Berbahan Dasar Kelapa di Kecamatan Ketahun Kabupaten Bengkulu Utara)	Desentralisasi	PHB	Negeri	Kelompok Utama	Perguruan Tinggi
1421	0005097409	001030	Universitas Bengkulu	HERI DWI PUTRANTO	Studi Fitonutrien dan Utilisasi Mikronutrisi Suplemen Tradisional Untuk Optimalisasi Status Reproduksi Ruminansia Potong dan Ketahanan Pangan di Provinsi Bengkulu	Desentralisasi	PHB	Negeri	Kelompok Utama	Perguruan Tinggi

NO	NIDN	KODE PT	NAMA PERGURUAN TINGGI	NAMA PENELITI	JUDUL	PROGRAM HIBAH	NAMA SKIM	KATEGORI PT	KLASTER PENELITIAN	PELAKSANAAN EVALUASI KELAYAKAN
1422	0018037301	001030	Universitas Bengkulu	GUSTA GUNAWAN	MODEL ADAPTASI DAN MITIGASI SISTEM ALOKASI AIR TERHADAP PERUBAHAN IKLIM BERBASIS GIS (STUDI KASUS DAS MANJUTO-PROVINSI BENGKULU)	Desentralisasi	PHB	Negeri	Kelompok Utama	Perguruan Tinggi
1423	0020027105	001030	Universitas Bengkulu	ANIZAR INDRIANI	MESIN PENGONTROL TEMPERATUR AIR AQUARIUM OTOMOTIS BERBASIS MICROCONTROLLER UNTUK BUDIDAYA IKAN KERAPU DENGAN MENGGUNAKAN SUMBER ENERGI TERBARUKAN	Desentralisasi	PHB	Negeri	Kelompok Utama	Perguruan Tinggi
1424	0001086702	001030	Universitas Bengkulu	KURNIA HARLINA DEWI	Pemanfaatan Teripang Pasir (Hothuria scarba J) sebagai Minuman Kesehatan Kopio Herbal Pra Campur "Kopi Ginseng Laut"	Desentralisasi	PHB	Negeri	Kelompok Utama	Perguruan Tinggi
1425	0012058204	001030	Universitas Bengkulu	WIWIT	Pemanfaatan Limbah Cangkang Udang Sebagai Bioadsorben Logam dari Air Permukaan Kota Bengkulu	Desentralisasi	PEKERTI	Negeri	Kelompok Utama	Perguruan Tinggi
1426	0022095804	001030	Universitas Bengkulu	SUPRAPTO	Pengembangan Sentra Industri Perbenihan Jagung Hibrida Adaptif Input Rendah Berbasis Sumberdaya Genetik Lokal Guna Mendukung Kemandirian Penyediaan Benih Nasional dan Peningkatan	Kompetitif Nasional	PUSNAS	Negeri	Kelompok Utama	Ditlitabmas
1427	0011056804	001030	Universitas Bengkulu	RIDWAN YAHYA	Development of facile, quick & reliable technique to estimate variation of fiber properties in relation to the distance from vessel in Acacia mangium	Kompetitif Nasional	KLN	Negeri	Kelompok Utama	Ditlitabmas
1428	0022107303	001030	Universitas Bengkulu	MOCHAMAD LUTFI FIRDAUS	Trace Metals Geochemistry of Indonesian River, Estuary and Coastal Seawater	Kompetitif Nasional	KLN	Negeri	Kelompok Utama	Ditlitabmas
1429	0001067405	001030	Universitas Bengkulu	SAL PRIMA YUDHA S	Exploration Selected Enggano Island Medicinal Plants: A Special Emphasis on Biosynthesis, Characterization and Application of Silver and Gold Nanoparticles	Kompetitif Nasional	KLN	Negeri	Kelompok Utama	Ditlitabmas
1430	0010105707	001030	Universitas Bengkulu	SYAIFUL ANWAR	Kajian Model Pengembangan Kelembagaan Organisasi Pemerintah Daerah Dalam Mewujudkan Good Governance (Studi Kabupaten Bengkulu Tengah)	Kompetitif Nasional	STRANAS	Negeri	Kelompok Utama	Ditlitabmas
1431	0024076203	001030	Universitas Bengkulu	CATUR HERISON	Perakitan Hibrida Unggul Toleran Virus Sebagai Upaya Mengatasi Serangan Cucumber Mosaic Virus pada Cabai Merah: Uji Lapang Pendahuluan dan Multilokasi	Kompetitif Nasional	STRANAS	Negeri	Kelompok Utama	Ditlitabmas
1432	0023096006	001030	Universitas Bengkulu	NUR SULISTYO BUDI A	Pengembangan Model Perlindungan Hukum Bagi Perempuan Pelaku Usaha Perikanan Skala Mikro dan Kecil Dalam Upaya Meningkatkan Daya Saing Produk	Kompetitif Nasional	STRANAS	Negeri	Kelompok Utama	Ditlitabmas

NO	NIDN	KODE PT	NAMA PERGURUAN TINGGI	NAMA PENELITI	JUDUL	PROGRAM HIBAH	NAMA SKIM	KATEGORI PT	KLASTER PENELITIAN	PELAKSANAAN EVALUASI KELAYAKAN
1433	0019085602	001030	Universitas Bengkulu	RIWANDI	Uji Kualitas Pupuk Kompos di Laboratorium dan Lapangan dengan Tanaman Jagung Organik	Kompetitif Nasional	HIKOM	Negeri	Kelompok Utama	Ditlitabmas
1434	0026075808	001030	Universitas Bengkulu	PRASETYO	Model Rehabilitasi Kawasan Hutan Lindung Berbasis Agroforestry Karet Intensif untuk Membangun Hutan Kemasyarakatan di Propinsi Bengkulu	Kompetitif Nasional	MP3EI	Negeri	Kelompok Utama	Ditlitabmas
1435	0008025905	001030	Universitas Bengkulu	BUDIYANTO	OPTIMASI PEMBUATAN BIODIESEL DARI FRAKSI MINYAK POME DAN PENGEMBANGAN PILOT PLAN PEMBUATAN BIODIESEL UNTUK MENINGKATKAN PARTISIPASI INDUSTRY PENGOLAHAN KELAPA SAWIT MENDUKUNG	Kompetitif Nasional	MP3EI	Negeri	Kelompok Utama	Ditlitabmas
1436	0011055808	001031	Universitas Terbuka	TRI DYAH PRASITTI	Pengembangan Model Tutorial Berbasis Masalah dan Bermain Peran untuk Peningkatan Pemahaman Penelitian Tindakan Kelas pada Mahasiswa S1 PGSD	Desentralisasi	PUPT	Negeri	Kelompok Madya	Perguruan Tinggi
1437	0009056106	001031	Universitas Terbuka	R BENNY AGUS PRIBADI	Pengembangan Model Tutorial Dengan Pendekatan Concept Mapping Dalam Mata Kuliah Penulisan Karya Ilmiah Bagi Guru	Desentralisasi	PUPT	Negeri	Kelompok Madya	Perguruan Tinggi
1438	0017075903	001031	Universitas Terbuka	LUSI RAHMANIAZASI MASDUKI	Pengembangan Matiklopedia Berbasis Character Building di Sekolah Dasar	Desentralisasi	PHB	Negeri	Kelompok Madya	Perguruan Tinggi
1439	0001025901	001031	Universitas Terbuka	SUDIRAH	MODEL PENGELOLAAN PROGRAM ABDIMAS-BANSOS UNIVERSITAS TERBUKA	Desentralisasi	PHB	Negeri	Kelompok Madya	Perguruan Tinggi
1440	0009077406	001031	Universitas Terbuka	DEWI JULIAH RATNANINGSIH	Pengembangan Aplikasi Data Mining dalam Manajemen Data di Perguruan Tinggi	Desentralisasi	PHB	Negeri	Kelompok Madya	Perguruan Tinggi
1441	0024118103	001031	Universitas Terbuka	MERY NOVIYANTI	Model Pembelajaran Inkuiri Terbimbing untuk Meningkatkan Kemampuan Penalaran dan Representasi Matematis Siswa SMP	Desentralisasi	PHB	Negeri	Kelompok Madya	Perguruan Tinggi
1442	0023116106	001032	Universitas Negeri Padang	MAWARDI	Kajian Pemanfaatan Tanah Napa Sumatera Barat Sebagai Material Adsorben Logam Berat dan Bahan Organik Toksik Dalam Larutan	Desentralisasi	PUPT	Negeri	Kelompok Madya	Perguruan Tinggi
1443	0009096209	001032	Universitas Negeri Padang	KUSNI	BAHASA INGGRIS UNTUK SEKOLAH MENENGAH KEJURUAN (SMK): PENGEMBANGAN MODEL PEMBELAJARAN BERBASIS TEORI ENGLISH FOR SPECIFIC PURPOSES (ESP)	Desentralisasi	PUPT	Negeri	Kelompok Madya	Perguruan Tinggi

NO	NIDN	KODE PT	NAMA PERGURUAN TINGGI	NAMA PENELITI	JUDUL	PROGRAM HIBAH	NAMA SKIM	KATEGORI PT	KLASTER PENELITIAN	PELAKSANAAN EVALUASI KELAYAKAN
1444	0008086109	001032	Universitas Negeri Padang	WASKITO	PENGEMBANGAN MODEL KINCIR ANGIN TRANSMISI RODAGIGI PLANITER DIFFERENSIAL UNTUK PENINGKATAN REVOLUTIONARY ENERGY DAN KONVERSI POTENSI ANGIN KAWASAN PESISIR MENJADI	Desentralisasi	PUPT	Negeri	Kelompok Madya	Perguruan Tinggi
1445	0022056512	001032	Universitas Negeri Padang	AHMAD FAUZI	Model Pengintegrasian Materi Matakuliah Fisika Bencana Alam pada Program Studi Magister Pendidikan Fisika Pascasarjana UNP ke dalam Pengembangan Perangkat Pembelajaran Fisika SMA yang Inovatif Berbasis Riset Sebagai	Desentralisasi	PPS	Negeri	Kelompok Madya	Perguruan Tinggi
1446	0017126505	001032	Universitas Negeri Padang	HAMDI	PENGINTEGRASIAN MATERI MATAKULIAH MATERI DAN ENERGI KE DALAM PENGEMBANGAN PERANGKAT PEMBELAJARAN FISIKA YANG INOVATIF DAN KREATIF MELALUI STRATEGI CREATIVE PROBLEM SOLVING SEBAGAI	Desentralisasi	PPS	Negeri	Kelompok Madya	Perguruan Tinggi
1447	0017126306	001032	Universitas Negeri Padang	GANEFRI	PENGEMBANGAN MODEL PEMBELAJARAN BERBASIS PRODUKSI UNTUK PENINGKATAN JIWA ENTERPRENEURSHIP	Desentralisasi	PPS	Negeri	Kelompok Madya	Perguruan Tinggi
1448	0015125207	001032	Universitas Negeri Padang	LATISMA DJ	Pembuatan Media Pembelajaran Berorientasi Chemistry Triangle untuk Mata Pelajaran Kimia SMA	Desentralisasi	PPS	Negeri	Kelompok Madya	Perguruan Tinggi
1449	0017105811	001032	Universitas Negeri Padang	M. FACHRI ADNAN	KONSEPTUALISASI MODEL TATA KELOLA PEMERINTAHAN NAGARI SESUAI PERINSIP GOOD GOVERNANCE	Desentralisasi	PF	Negeri	Kelompok Madya	Perguruan Tinggi
1450	0007096205	001032	Universitas Negeri Padang	ERIZAL G	EKSPRESI BUDAYA MINANGKABAU DALAM NOVEL-NOVEL WARNA LOKAL MINANGKABAU ERA ORDE BARU	Desentralisasi	PF	Negeri	Kelompok Madya	Perguruan Tinggi
1451	0005106117	001032	Universitas Negeri Padang	HASANUDDIN WS	KEARIFAN LOKAL DALAM SASTRA LISAN KEPERCAYAAN RAKYAT UNGKAPAN LARANGAN MASYARAKAT MINANGKABAU WILAYAH ADAT LUHAK NAN TIGO	Desentralisasi	PF	Negeri	Kelompok Madya	Perguruan Tinggi
1452	0003026605	001032	Universitas Negeri Padang	ARDIPAL	KETERHANDALAN KURIKULUM DI PROGRAM STUDI SENDRATASIK MENGANTISIPASI PERUBAHAN KURIKULUM DAN PENINGKATAN KUALITAS PEMBELAJARAN SENI DI SEKOLAH	Desentralisasi	PF	Negeri	Kelompok Madya	Perguruan Tinggi
1453	0022076106	001032	Universitas Negeri Padang	ALWEN BENTRI	FORMULASI STRATEGI PENERAPAN BLENDED LEARNING DALAM IMPLEMENTASI KURIKULUM DI JURUSAN KTP FIP UNIVERSITAS NEGERI PADANG	Desentralisasi	PF	Negeri	Kelompok Madya	Perguruan Tinggi
1454	0030036807	001032	Universitas Negeri Padang	ANNI FARIDAH	EKSTRAKSI, KARAKTERISASI, PURIFIKASI, DAN IDENTIFIKASI BETALAIN DARI KULIT BUAH NAGA MERAH (<i>Hylocereus polyrhizus</i>)	Desentralisasi	PF	Negeri	Kelompok Madya	Perguruan Tinggi

NO	NIDN	KODE PT	NAMA PERGURUAN TINGGI	NAMA PENELITI	JUDUL	PROGRAM HIBAH	NAMA SKIM	KATEGORI PT	KLASTER PENELITIAN	PELAKSANAAN EVALUASI KELAYAKAN
1455	0019096213	001032	Universitas Negeri Padang	YENNI ROZIMELA	Penerapan Pengajaran Reflektif sebagai Upaya Meningkatkan Kompetensi Pedagogik Mahasiswa dalam Pembelajaran Bahasa Inggris dalam Latihan Mengajar pada Mata Kuliah Micro Teaching dan Praktek Lapangan	Desentralisasi	PF	Negeri	Kelompok Madya	Perguruan Tinggi
1456	0002026011	001032	Universitas Negeri Padang	MARIA MONTESSORI	DISAIN PENILAIAN AFEKTIF DALAM PEMBELAJARAN PENDIDIKAN PANCASILA DAN KEWARGANEGARAAN DI SEKOLAH MENENGAH PERTAMA NEGERI KOTA PADANG	Desentralisasi	PHB	Negeri	Kelompok Madya	Perguruan Tinggi
1457	0022104701	001032	Universitas Negeri Padang	ALI AMRAN	Solubilitas Zat Warna (Dyes) dalam Mikroemulsi dan Kristal Cair dari Sistem Air, Surfaktan dan Kosurfaktan	Desentralisasi	PHB	Negeri	Kelompok Madya	Perguruan Tinggi
1458	0011096311	001032	Universitas Negeri Padang	YENNI DARVINA	Pengembangan Bahan Ajar Bermuatan Nilai-nilai Karakter pada Materi Fisika Sebagai Upaya Optimalisasi Kualitas Pembelajaran di SMA Kota Padang	Desentralisasi	PHB	Negeri	Kelompok Madya	Perguruan Tinggi
1459	0028027306	001032	Universitas Negeri Padang	HENDRI NURDIN	MODEL PENGEMBANGAN PAPAN KOMPOSIT BERBAHAN BAKU LIMBAH AMPAS TEBU	Desentralisasi	PHB	Negeri	Kelompok Madya	Perguruan Tinggi
1460	0015077506	001032	Universitas Negeri Padang	HASBULLAH MALAU	Penyelenggaraan Pemerintahan Daerah Berbasis Adat: Model Pengambilan Keputusan Pada Pemerintahan Nagari di Sumatera Barat	Desentralisasi	PHB	Negeri	Kelompok Madya	Perguruan Tinggi
1461	0001055608	001032	Universitas Negeri Padang	ASLIMERI	Pengembangan pembangkit listrik tenaga mikro hidro pasca gempa bumi 30 September 2009 di Sumatera Barat.	Desentralisasi	PHB	Negeri	Kelompok Madya	Perguruan Tinggi
1462	0024116104	001032	Universitas Negeri Padang	IRDAMURNI	Implementasi Model Pelatihan Pendidikan Inklusif Bagi Guru Sekolah Dasar Kota Padang	Desentralisasi	PHB	Negeri	Kelompok Madya	Perguruan Tinggi
1463	0015075406	001032	Universitas Negeri Padang	ARMEN	Budidaya Ikan Nila Sebagai Model Kegiatan Ekonomi Mengatasi Ketergantungan Penduduk Terhadap Sumberdaya Hayati Taman Nasional Kerinci Seblat (TNKS) di Nagari Limau Gadang	Desentralisasi	PHB	Negeri	Kelompok Madya	Perguruan Tinggi
1464	0002096905	001032	Universitas Negeri Padang	MARLINA	PENGEMBANGAN MODEL PEER MEDIATED SOCIAL SKILLS INTERVENTION BAGI ANAK BERKEBUTUHAN KHUSUS DI SEKOLAH DASAR INKLUSIF	Desentralisasi	PHB	Negeri	Kelompok Madya	Perguruan Tinggi
1465	0022055904	001032	Universitas Negeri Padang	WAHIDUL BASRI	Pengembangan Perangkat Pembelajaran Terpadu Mata Pelajaran Ilmu Pengetahuan Sosial (IPS) untuk SMP	Desentralisasi	PHB	Negeri	Kelompok Madya	Perguruan Tinggi

NO	NIDN	KODE PT	NAMA PERGURUAN TINGGI	NAMA PENELITI	JUDUL	PROGRAM HIBAH	NAMA SKIM	KATEGORI PT	KLASTER PENELITIAN	PELAKSANAAN EVALUASI KELAYAKAN
1466	0014095003	001032	Universitas Negeri Padang	SYAKBANIAH	PENGEMBANGAN PERANGKAT PEMBELAJARAN FISIKA TERINTEGRASI MATERI MATAKULIAH BIOFISIKA MELALUI STRATEGI ENVIRONMENTAL PROBLEM SOLVING SEBAGAI UPAYA	Desentralisasi	PHB	Negeri	Kelompok Madya	Perguruan Tinggi
1467	0025025304	001032	Universitas Negeri Padang	AINA	PENGEMBANGAN MODEL PENDIDIKAN POLITIK BAGI GENERASI MUDA MELALUI PARTAI POLITIK GUNA MENGANTISIPASI PERILAKU NON-VOTERS DI KOTA PADANG	Desentralisasi	PHB	Negeri	Kelompok Madya	Perguruan Tinggi
1468	0010056108	001032	Universitas Negeri Padang	LUFRI	Pengembangan Model Pembelajaran Berbasis Konsep, Pemodelan dan Metode Drill untuk Meningkatkan Kemampuan Mahasiswa Memahami Konsep Metodologi Penelitian dan Menulis	Desentralisasi	PHB	Negeri	Kelompok Madya	Perguruan Tinggi
1469	0001096705	001032	Universitas Negeri Padang	SYAMSURIZAL	SNP rs1196205 dan rs7895340 Gen TCF7L2 Sebagai Genetik Marker Untuk Pencegahan Diabetes Melitus Tipe-2 Etnik Minangkabau	Desentralisasi	PHB	Negeri	Kelompok Madya	Perguruan Tinggi
1470	0006066407	001032	Universitas Negeri Padang	SURYANEF	Pengembangan Model Pendidikan Pemilih (Voter's Education) Bagi Pemilih Pemula dalam Membangun Rasionalisasi Perilaku Memilih di Kota Padang	Desentralisasi	PHB	Negeri	Kelompok Madya	Perguruan Tinggi
1471	0018116504	001032	Universitas Negeri Padang	INDANG DEWATA	STUDI COPRECIPITATION LOGAM BERAT Pb (II) PADA SUNGAI BATANG ARAU KOTA PADANG MENGGUNAKAN Al(OH) ₃ SEBAGAI COPRECIPITANT	Desentralisasi	PHB	Negeri	Kelompok Madya	Perguruan Tinggi
1472	0002077306	001032	Universitas Negeri Padang	YULKIFLI	Desain dan Pembuatan Sistem Pendeteksi Gempabumi berbasis Sensor Fluxgate	Kompetitif Nasional	STRANAS	Negeri	Kelompok Madya	Ditlitabmas
1473	0007075809	001033	Universitas Negeri Malang	EDY PURWANTO	PENGEMBANGAN BAHAN AJAR BIDANG STUDI GEOGRAFI SMA DENGAN MODEL BECK DAN MCKEOWN	Desentralisasi	PUPT	Negeri	Kelompok Utama	Perguruan Tinggi
1474	0003097702	001033	Universitas Negeri Malang	RR. POPPY PUSPITASARI	Pengembangan Biomaterial Komposit dengan Penerapan Nanoteknologi untuk Implan Tulang Manusia	Desentralisasi	PUPT	Negeri	Kelompok Utama	Perguruan Tinggi
1475	0028127308	001033	Universitas Negeri Malang	PRANTI SAYEKTI	PENGEMBANGAN ANIMASI HYBRID BERBASIS BABAD PANJI SEBAGAI MEDIA INTERNALISASI NILAI-NILAI KEARIFAN LOKAL BAGI SISWA SEKOLAH DASAR	Desentralisasi	PUPT	Negeri	Kelompok Utama	Perguruan Tinggi
1476	0015087203	001033	Universitas Negeri Malang	NANDANG MUFTI	SOLAR STEAM GENERATED BY NANOPARTICLE SEBAGAI TEROBOSAN BARU PEMBANGKIT LISTRIK TENAGA MATAHARI EFISIENSI TINGGI	Desentralisasi	PUPT	Negeri	Kelompok Utama	Perguruan Tinggi

NO	NIDN	KODE PT	NAMA PERGURUAN TINGGI	NAMA PENELITI	JUDUL	PROGRAM HIBAH	NAMA SKIM	KATEGORI PT	KLASTER PENELITIAN	PELAKSANAAN EVALUASI KELAYAKAN
1477	0015025907	001033	Universitas Negeri Malang	IMAM HAMBALI	PENGEMBANGAN MODEL PSIKOEDUKASI COGNITIVE STAGE- EXPERIENTIAL UNTUK MENINGKATKAN KESADARAN DINI KEBHINEKATUNGALIKAAAN SISWA SD KELAS RENDAH	Desentralisasi	PUPT	Negeri	Kelompok Utama	Perguruan Tinggi
1478	0015036307	001033	Universitas Negeri Malang	NUR HADI	PENGEMBANGAN BAHAN BACAAN BERBASIS PENDIDIKAN MULTI KULTURAL, RELIGI KOMUNITAS PEGUNUNGAN: STUDI KASUS PADA MASYARAKAT TRUNYAN DI BALI, TENGGER DI GUNUNG BROMO DAN KINAHREJO DI LERENG MERAPI	Desentralisasi	PUPT	Negeri	Kelompok Utama	Perguruan Tinggi
1479	0010097904	001033	Universitas Negeri Malang	SAIDA ULFA	Pengembangan Pembelajaran Bahasa Inggris di Sekolah Pedesaan Berbasis Teknologi Mobile:Mobile Assisted Language Learning - MALL	Desentralisasi	PUPT	Negeri	Kelompok Utama	Perguruan Tinggi
1480	0009116006	001033	Universitas Negeri Malang	MAISYAROH	PENGEMBANGAN MODEL SUPERVISI PENGAJARAN UNTUK MENUNJANG IMPLEMENTASI KURIKULUM 2013 SEKOLAH DASAR DI JAWA TIMUR	Desentralisasi	PUPT	Negeri	Kelompok Utama	Perguruan Tinggi
1481	0017076105	001033	Universitas Negeri Malang	ACHMAD SAMAWI	Pengembangan Model Pembelajaran Anti Korupsi Untuk Menumbuhkan Karakter Bangsa Yang Bersih Dari Korupsi, Kolusi dan Nepotisme (KKN) Pada Perkuliahan Pendidikan Pancasila Di Jawa Timur	Desentralisasi	PUPT	Negeri	Kelompok Utama	Perguruan Tinggi
1482	0028087206	001033	Universitas Negeri Malang	YAZID BASTHOMI	PEMBANGUNAN DAN ANALISIS KORPUS DIGITAL WACANA AKADEMIK: MENUJU CIVITAS AKADEMIKA YANG HANDAL	Desentralisasi	PUPT	Negeri	Kelompok Utama	Perguruan Tinggi
1483	0014026104	001033	Universitas Negeri Malang	SUGENG UTAYA	Pengembangan Buku Ajar Pendidikan Lingkungan Hidup (PLH)Sebagai Mata Pelajaran Muatan Lokal Pada Jenjang Pendidikan SMP	Desentralisasi	PUPT	Negeri	Kelompok Utama	Perguruan Tinggi
1484	0012065307	001033	Universitas Negeri Malang	SRI UMI MINTARTI W	Pengembangan Model Pendidikan Ekonomi Untuk Anak Usia Dini Dalam Membentuk Sikap Hemat di Usia Dewasa	Desentralisasi	PUPT	Negeri	Kelompok Utama	Perguruan Tinggi
1485	0015096507	001033	Universitas Negeri Malang	ZULKARNAIN	Pendidikan dan pembelajaran Berbasis Nilai-Nilai Tradisi Lokal masyarakat Desa Sebagai Media Pendidikan Informal dalam Membina Keharmonisan Masyarakat (Studi Kasus pada Desa Libesite Jurusan pendidikan Luar	Desentralisasi	PUPT	Negeri	Kelompok Utama	Perguruan Tinggi
1486	0026065706	001033	Universitas Negeri Malang	MUHAMMAD ZAINUDDIN	PENGEMBANGAN MODELPIRANTI OLAH PIKIR-EMOSI (MODEL POP-E)UNTUK MENUMBUHKEMBANGKAN KARAKTER CINTA BUDAYA BANGSA SISWA KELAS RENDAH SEKOLAH DASAR DI INDONESIA: Strategi	Desentralisasi	PUPT	Negeri	Kelompok Utama	Perguruan Tinggi
1487	0026016104	001033	Universitas Negeri Malang	ELLA FARIDATI ZEN	PENGEMBANGAN MODEL PSIKOEDUKASI COGNITIVE STAGE- EXPERIENTIAL UNTUK MENINGKATKAN KASADARAN MULTIKULTURAL SISWA SMA: Strategi Pembangunan Karakter	Desentralisasi	PUPT	Negeri	Kelompok Utama	Perguruan Tinggi

NO	NIDN	KODE PT	NAMA PERGURUAN TINGGI	NAMA PENELITI	JUDUL	PROGRAM HIBAH	NAMA SKIM	KATEGORI PT	KLASTER PENELITIAN	PELAKSANAAN EVALUASI KELAYAKAN
1488	0022075814	001033	Universitas Negeri Malang	ACH. AMIRUDIN	Pengembangan Model Pembelajaran Pendidikan Lingkungan Hidup (PLH) Berbasis Kebencanaan dalam upaya Menumbuhkembangkan Budaya antisipatif	Desentralisasi	PUPT	Negeri	Kelompok Utama	Perguruan Tinggi
1489	0002046004	001033	Universitas Negeri Malang	AMAT MUKHADIS	PEMBELAJARAN "SHARED INTEGRATED" BERBASIS "GALLERY PROJECT OF LEARNING" MATAKULIAH METODOLOGI PENELITIAN DAN SKRIPSI UNTUK MENINGKATKAN KUALITAS DAN MEMPERCEPAT PENYELESAIAN	Desentralisasi	PUPT	Negeri	Kelompok Utama	Perguruan Tinggi
1490	0017085306	001033	Universitas Negeri Malang	MOHAMMAD IRTADJI	PENGEMBANGAN MODEL PELATIHAN PEMBELAJARAN KREATIF GURU SEKOLAH DASAR JAWA TIMUR.	Desentralisasi	PUPT	Negeri	Kelompok Utama	Perguruan Tinggi
1491	0023084904	001033	Universitas Negeri Malang	IBROHIM	Pengembangan Pembelajaran Sains Terintegrasi Berbasis Inkuiri dan Potensi Keunggulan Lokal melalui Lesson Study untuk Meningkatkan Keterampilan Ilmiah dan Karakter Siswa Serta Kompetensi Guru	Desentralisasi	PUPT	Negeri	Kelompok Utama	Perguruan Tinggi
1492	0012065306	001033	Universitas Negeri Malang	BUDIANTO	PENGEMBANGAN MODEL PERILAKU KESEHATAN LINGKUNGAN BIOFISIK PERMUKIMAN MASYARAKAT MISKIN DI KOTA MALANG	Desentralisasi	PUPT	Negeri	Kelompok Utama	Perguruan Tinggi
1493	0012066213	001033	Universitas Negeri Malang	ENDANG SRI A	Pengembangan Model Diklat Berbasis E_Learning Versi Moodle untuk Guru Akuntansi di Jawa Timur	Desentralisasi	PUPT	Negeri	Kelompok Utama	Perguruan Tinggi
1494	0011087105	001033	Universitas Negeri Malang	SITI ZULAIKAH	PEMANFAATAN POLUTAN MAGNETIK FLY ASH DAN BOTOL MINUM BEKAS PAKAI SEBAGAI BAHAN BAKU TONER BERDAYA REKAT TINGGI GUNA MEWUJUDKAN GREEN	Desentralisasi	PUPT	Negeri	Kelompok Utama	Perguruan Tinggi
1495	0012016406	001033	Universitas Negeri Malang	TITIK HARSATI	Studi Analitis Implementasi Kurikulum 2013 sebagai Dasar Penyusunan Prototipe Model Pemecahan Masalah Belajar dan Pembelajaran bagi Siswa SMK Jawa Timur	Desentralisasi	PUPT	Negeri	Kelompok Utama	Perguruan Tinggi
1496	0021085402	001033	Universitas Negeri Malang	SUMINAH	PENGEMBANGAN MODEL PEMBELAJARAN IPS BERBASIS INKUIRI SOSIAL (SOCIAL INQUIRY) DALAM MEMBENTUK KARAKTER PEDULI SOSIAL DI SD SE-KOTA BLITAR	Desentralisasi	PUPT	Negeri	Kelompok Utama	Perguruan Tinggi
1497	0010096505	001033	Universitas Negeri Malang	PARLAN	Pengembangan Bahan Ajar IPA-Kimia SMP Berbasis Model Pembelajaran Siklus Belajar (Learning Cycle) Berdasarkan Kurikulum 2013	Desentralisasi	PUPT	Negeri	Kelompok Utama	Perguruan Tinggi
1498	0014036706	001033	Universitas Negeri Malang	AGUNG WINARNO	Modeling Standarisasi Pendidikan Kewirausahaan Berbasis Karakter Adaptasi Implementasi Kurikulum 2013 bagi SMK di Jawa Timur	Desentralisasi	PUPT	Negeri	Kelompok Utama	Perguruan Tinggi

NO	NIDN	KODE PT	NAMA PERGURUAN TINGGI	NAMA PENELITI	JUDUL	PROGRAM HIBAH	NAMA SKIM	KATEGORI PT	KLASTER PENELITIAN	PELAKSANAAN EVALUASI KELAYAKAN
1499	0024045607	001033	Universitas Negeri Malang	CAROLINA L RADJAH	PENGEMBANGAN MODEL PELATIHAN KONSELOR BERBASIS METAKOGNISI DI SEKOLAH MENENGAH ATAS	Desentralisasi	PUPT	Negeri	Kelompok Utama	Perguruan Tinggi
1500	0028046208	001033	Universitas Negeri Malang	A ROSYID AL ATOK	Pengembangan Model Pembelajaran Pendidikan Karakter dengan Pendekatan Multikultural dalam Pendidikan Kewarganagaraan di Perguruan Tinggi.	Desentralisasi	PUPT	Negeri	Kelompok Utama	Perguruan Tinggi
1501	0016086208	001033	Universitas Negeri Malang	ALI IMRON	Pengembangan Model Manajemen Peserta Didik dengan Pengintegrasian Balancing Competitive-Solidarity Value untuk Penyiapan Generasi Berkarakter Kompetitif dan Berkesetiakawanan Sosial Menyongsong Era Bonus	Desentralisasi	PUPT	Negeri	Kelompok Utama	Perguruan Tinggi
1502	0018126905	001033	Universitas Negeri Malang	NURIKA RESTUNINGDIAH	PERANCANGAN DAN IMPLEMENTASI SOFTWARE PENDETEKSI PRAKTIK MANAJEMEN LABA DAN SOFTWARE PENDUKUNG KEPUTUSAN INVESTASI PADA PERUSAHAAN YANG GO PUBLIK	Desentralisasi	PUPT	Negeri	Kelompok Utama	Perguruan Tinggi
1503	0025055808	001033	Universitas Negeri Malang	WASIS DJOKO DWIYOGO	Pengembangan Model Rancangan Pembelajaran Berbasis Blended Learning (PBBL) untuk Meningkatkan Hasil Belajar Pemecahan Masalah	Desentralisasi	PPS	Negeri	Kelompok Utama	Perguruan Tinggi
1504	0013066006	001033	Universitas Negeri Malang	SA DUN AKBAR	Pengembangan Perangkat dan Implementasi Pembelajaran Tematik untuk Meningkatkan Kualitas Proses dan Hasil Pembelajaran di SD (Studi Meta Analisis terhadap Pengembangan Perangkat dan Implementasi	Desentralisasi	PPS	Negeri	Kelompok Utama	Perguruan Tinggi
1505	0012036406	001033	Universitas Negeri Malang	BAMBANG BUDI WIYONO	Pengembangan Grand Design Model Pembinaan Profesional Guru Berbasis Faktor-Faktor Determinan Kinerja Guru	Desentralisasi	PPS	Negeri	Kelompok Utama	Perguruan Tinggi
1506	0018115807	001033	Universitas Negeri Malang	IPUNG YUWONO	Pengembangan Model Pembelajaran Matematika SMP yang Sesuai dengan Kurikulum 2013	Desentralisasi	PPS	Negeri	Kelompok Utama	Perguruan Tinggi
1507	0008116105	001033	Universitas Negeri Malang	SUDARMIATIN	PENGEMBANGAN MODEL PEMBELAJARAN CAMPURAN (BLENDED LEARNING) UNTUK MEMBENTUK KARAKTER WIRUSAHA PADA SISWA SEKOLAH MENENGAH KEJURUAN (SMK) SEKOTA DAN KABUPATEN MALANG	Desentralisasi	PPS	Negeri	Kelompok Utama	Perguruan Tinggi
1508	0019016701	001033	Universitas Negeri Malang	MOHAMMAD AMIN	Pemetaan Keragaman Genetik Berbasis Mikrosatellite dan Diversitas Geografis Habitat Kerbau Lokal Indonesia dengan Gen Cytochrome B Sebagai Model Pengembangan Konservasi Kerbau Secara Ex Situ dan Upaya	Desentralisasi	PPS	Negeri	Kelompok Utama	Perguruan Tinggi
1509	0017076209	001033	Universitas Negeri Malang	SUMARMI	PENGEMBANGAN MODUL GEOGRAFI LINGKUNGAN DENGAN BLENDED LEARNING BERBASIS KEARIFAN LOKAL	Desentralisasi	PPS	Negeri	Kelompok Utama	Perguruan Tinggi

NO	NIDN	KODE PT	NAMA PERGURUAN TINGGI	NAMA PENELITI	JUDUL	PROGRAM HIBAH	NAMA SKIM	KATEGORI PT	KLASTER PENELITIAN	PELAKSANAAN EVALUASI KELAYAKAN
1510	0030036208	001033	Universitas Negeri Malang	NURUL ULFATIN	Pengembangan Kurikulum "Jalakar" (Belajar dan Berkarya) Untuk Meningkatkan Kebermaknaan Hasil Pembelajaran Siswa SMP Satu Atap Sebagai Penguatan Program Wajib Belajar 9 Tahun di Daerah Terpencil	Desentralisasi	PPS	Negeri	Kelompok Utama	Perguruan Tinggi
1511	0016025605	001033	Universitas Negeri Malang	HERAWATI SUSILO	STRATEGI PEMBELAJARAN YANG MENINGKATKAN KECAKAPAN HIDUP ABAD 21 DALAM PEMBELAJARAN IPA/BIOLOGI	Desentralisasi	PPS	Negeri	Kelompok Utama	Perguruan Tinggi
1512	0030116701	001033	Universitas Negeri Malang	TOTO NUSANTARA	Defragmenting Proses Berpikir Matematik melalui Pemetaan Kognitif untuk Memperbaiki Kesalahan Matematika Siswa	Desentralisasi	PPS	Negeri	Kelompok Utama	Perguruan Tinggi
1513	0021075105	001033	Universitas Negeri Malang	DJAUZI MUDZAKIR	Pengembangan Pembelajaran Transformatif Berbasis Paradigma Lifelong Learning pada Setting Pendidikan Non-formal dan Informal	Desentralisasi	PPS	Negeri	Kelompok Utama	Perguruan Tinggi
1514	0028036703	001033	Universitas Negeri Malang	WASKITO	MENGUNGKAP HOMOLOGI KOOPTASI KEPENTINGAN ASING TERHADAP EKONOMI INDONESIA MELALUI PERSPEKTIF STRUKTURALISME LEVI-STRAUSS	Desentralisasi	PF	Negeri	Kelompok Utama	Perguruan Tinggi
1515	0021046309	001033	Universitas Negeri Malang	HENRI SISWANTO	Meningkatkan Durabilitas Bahan Pengikat Aspal Menggunakan Serbuk Mikro Limbah Ban Sepeda Motor	Desentralisasi	PF	Negeri	Kelompok Utama	Perguruan Tinggi
1516	0001056705	001033	Universitas Negeri Malang	YUDHI UTOMO	Kajian Metoda Digesti Basah-Hotplate pada Penentuan Logam Berat dalam Sedimen dengan AAS	Desentralisasi	PF	Negeri	Kelompok Utama	Perguruan Tinggi
1517	0028025205	001033	Universitas Negeri Malang	DAHLIA	INDUKSI PEMBUNGAAN DAN PERTUMBUHAN ANGGREK PAPIOPIDELUM SP DENGAN PERLAKUAN INTENSITAS CAHAYA DAN PEMBERIAN BEBERAPA ZAT PENGATUR TUMBUH (ZPT)	Desentralisasi	PF	Negeri	Kelompok Utama	Perguruan Tinggi
1518	0019016702	001033	Universitas Negeri Malang	SUKORIYANTO	Sifat Aditif Fungsi Terukur Pada Himpunan Terukur, Dengan Menggunakan Gabungan Himpunan Terukur dan Selisih Dua Himpunan Terukur	Desentralisasi	PF	Negeri	Kelompok Utama	Perguruan Tinggi
1519	0019116807	001033	Universitas Negeri Malang	YAHMIN	DESIGNING CHEMISTRY INSTRUCTIONAL STRATEGY ORIENTED TO HIGHER ORDER THINKING SKILLS BASED ON PROCESS-BASED INQUIRY AND INDONESIAN CULTURE	Desentralisasi	PF	Negeri	Kelompok Utama	Perguruan Tinggi
1520	0006127206	001033	Universitas Negeri Malang	SRI PUJININGSIH	Gejala Kolonisasi Lifeworld Perguruan Tinggi melalui Akuntansi sebagai Steering Media	Desentralisasi	PF	Negeri	Kelompok Utama	Perguruan Tinggi

NO	NIDN	KODE PT	NAMA PERGURUAN TINGGI	NAMA PENELITI	JUDUL	PROGRAM HIBAH	NAMA SKIM	KATEGORI PT	KLASTER PENELITIAN	PELAKSANAAN EVALUASI KELAYAKAN
1521	0022076108	001033	Universitas Negeri Malang	MOHAMMAD EFENDI	PENGEMBANGAN MODEL LAYANAN PENDIDIKAN ANAK DENGAN KECERDASAN ISTIMEWA DI SEKOLAH DASAR YANG BERBASIS PADA INDIVIDUALIZED EDUCATIONAL PROGRAMS	Desentralisasi	PHB	Negeri	Kelompok Utama	Perguruan Tinggi
1522	0022125003	001033	Universitas Negeri Malang	A SYUKUR GHAZALI	Pengembangan Model Perangkat Pembelajaran Berbasis Kearifan Lokal Bermuatan Gender sebagai Upaya Strategis Pengarustamaan Gender bidang Pendidikan	Desentralisasi	PHB	Negeri	Kelompok Utama	Perguruan Tinggi
1523	0028066203	001033	Universitas Negeri Malang	NURSASI HANDAYANI	Potensi Rebusan Simplisia daun Pulutan (<i>Urena lobata</i> L) sebagai Bahan Antifertilitas Ditinjau dari Pengaruhnya terhadap System Reproduksi Mencit (<i>Mus musculus</i>) Balb C	Desentralisasi	PHB	Negeri	Kelompok Utama	Perguruan Tinggi
1524	0010116507	001033	Universitas Negeri Malang	AMAN SANTOSO	Optimasi sintesis biodiesel dari CPO offgrade pada skala ganda sistem continue dengan gelombang ultrasonik dengan katalis heterogen	Desentralisasi	PHB	Negeri	Kelompok Utama	Perguruan Tinggi
1525	0004096508	001033	Universitas Negeri Malang	ADI ATMOKO	Pengembangan Pelatihan Keterampilan Metakognisi Berbasis Teori Levels of Processing Dalam Rangka Membangun Kemandirian Belajar Mahasiswa	Desentralisasi	PHB	Negeri	Kelompok Utama	Perguruan Tinggi
1526	0026087904	001033	Universitas Negeri Malang	ALI MA SUM	Metode Jibril Inovatif: Pengembangan Model Bina Ucap Lisan (Tadrib al-Nuthq) Berbasis Talqin-Taqlid bagi Mahasiswa Jurusan Sastra Arab dalam Program Durus 'Arabiyah Mukatstsafah	Desentralisasi	PHB	Negeri	Kelompok Utama	Perguruan Tinggi
1527	0029126310	001033	Universitas Negeri Malang	SARJONO	PENGEMBANGAN MODUL PERIKLANAN KREATIF BERBASIS ESTETIKA POSTKOLONIAL SEBAGAI MEDIA LITERASI KREATIF UNTUK PELAKU BISNIS PERIKLANAN MIKRO	Desentralisasi	PHB	Negeri	Kelompok Utama	Perguruan Tinggi
1528	0023036505	001033	Universitas Negeri Malang	TITI MUTIARA KIRANAWATI	Pengembangan Mie Instan dengan fortifikasi tepung daun kelor (MIKEL) sebagai makanan peningkat produktivitas air susu ibu	Desentralisasi	PHB	Negeri	Kelompok Utama	Perguruan Tinggi
1529	0021055906	001033	Universitas Negeri Malang	HERI SUWIGNYO	Pengembangan Perangkat Pembelajaran untuk Mempercepat Penyelesaian Skripsi Mahasiswa	Desentralisasi	PHB	Negeri	Kelompok Utama	Perguruan Tinggi
1530	0030045904	001033	Universitas Negeri Malang	TRI KUNCORO	PENGEMBANGAN MODEL UJI SERTIFIKASI KEAHLIAN BANGUNAN BERBASIS REGIONAL MODEL COMPETENCY STANDARDS (RMCS) DAN PROJECT BASED LEARNING PADA LEMBAGA PENGEMBANGAN JASA KONSTRUKSI	Desentralisasi	PHB	Negeri	Kelompok Utama	Perguruan Tinggi
1531	0023047105	001033	Universitas Negeri Malang	INDRIATI NURUL HIDAYAH	PERANCANGAN DAN PEMBUATAN ENSIKLOPEDIA MATEMATIKA DIGITAL DALAM KOMUNITAS DAN PEMBELAJARAN MATEMATIKA	Desentralisasi	PHB	Negeri	Kelompok Utama	Perguruan Tinggi

NO	NIDN	KODE PT	NAMA PERGURUAN TINGGI	NAMA PENELITI	JUDUL	PROGRAM HIBAH	NAMA SKIM	KATEGORI PT	KLASTER PENELITIAN	PELAKSANAAN EVALUASI KELAYAKAN
1532	0020106310	001033	Universitas Negeri Malang	HARDIKA	PENGEMBANGAN BAHAN AJAR GENERIK DALAM PEMBELAJARAN TRANSFORMATIF BERBASIS LEARNING HOW TO LEARN UNTUK MENINGKATKAN KREATIVITAS BELAJAR MAHASISWA (PENGEMBANGAN DESKRIPSI	Desentralisasi	PHB	Negeri	Kelompok Utama	Perguruan Tinggi
1533	0003035210	001033	Universitas Negeri Malang	SUSILOWATI	Pengembangan Modul Pengelolaan Sampah Berbasis 6M bagi Guru dan Siswa SMP Guna Mendukung Program Sekolah Adiwiyata	Desentralisasi	PHB	Negeri	Kelompok Utama	Perguruan Tinggi
1534	0024127704	001033	Universitas Negeri Malang	TEGUH TRIWIYANTO	PENGEMBANGAN MODEL AUDIT MANAJEMEN PENDIDIKAN UNTUK PENINGKATAN KINERJA MANAJERIAL KEPALA SEKOLAH	Desentralisasi	PHB	Negeri	Kelompok Utama	Perguruan Tinggi
1535	0010127103	001033	Universitas Negeri Malang	AHMAD MUNJIN NASIH	Revitalisasi Pendidikan Agama Islam Di Perguruan Tinggi Umum Sebagai Upaya Membendung Radikalisme Kehidupan Beragama di Kalangan Mahasiswa	Desentralisasi	PHB	Negeri	Kelompok Utama	Perguruan Tinggi
1536	0012126707	001033	Universitas Negeri Malang	MUNTHOLIB	PENGEMBANGAN MODEL PEMBELAJARAN REFLECTIVE LEARNER AS TEACHER YANG BERORIENTASI PADA HIGHER ORDER THINKING SKILLS	Desentralisasi	PHB	Negeri	Kelompok Utama	Perguruan Tinggi
1537	0002047003	001033	Universitas Negeri Malang	SITORESMI PRABANINGTYAS	PENGEMBANGAN MODEL DESAIN PRODUK AKUARIUM "AQUASPACE ARTISTIK" UNTUK PENINGKATAN PRODUK AKUARIUM RAMAH LINGKUNGAN DAN INDAH	Desentralisasi	PHB	Negeri	Kelompok Utama	Perguruan Tinggi
1538	0023016503	001033	Universitas Negeri Malang	YOYOK ADISETIO LAKSONO	RANCANGBANGUN RESISTIVITYMETER YANG ADAPTIF DAN INDEPENDEN UNTUK KEPERLUAN SURVEI DAN PRAKTIKUM GEOLISTRIK	Desentralisasi	PHB	Negeri	Kelompok Utama	Perguruan Tinggi
1539	0026126007	001033	Universitas Negeri Malang	ENDANG SRI REDJEKI	Pengembangan Model Pelatihan Heutagogis untuk Pamong Belajar dalam Rangka Peningkatan Kualitas Pengelolaan Program Pendidikan Luar Sekolah	Desentralisasi	PHB	Negeri	Kelompok Utama	Perguruan Tinggi
1540	0017025908	001033	Universitas Negeri Malang	BETTY LUKIATI	POTENSI EKSTRAK <i>Sechium edule</i> Jacq Swat SEBAGAI AGEN ANTIDIABETIK PADA TIKUS WISTAR YANG DIINDUKSI STREPTOZOTOCIN	Desentralisasi	PHB	Negeri	Kelompok Utama	Perguruan Tinggi
1541	0010015912	001033	Universitas Negeri Malang	ABDUL HUDA	PENGEMBANGAN MODUL PENATALAKSANAAN STRESS AKIBAT KERJA GURU PENDIDIKAN KHUSUS PADA SEKOLAH PENYELENGGARA PENDIDIKAN INKLUSIF DI JAWA TIMUR	Desentralisasi	PHB	Negeri	Kelompok Utama	Perguruan Tinggi
1542	0017127602	001033	Universitas Negeri Malang	DESTI NUR AINI	PENGEMBANGAN VARIAN MEDIA E-LEARNING ADOBE PRESENTER UNTUK OPTIMALISASI PEMBELAJARAN BAHASA JERMAN BAGI MAHASISWA PERGURUAN TINGGI NEGERI DAN SWASTA DI MALANG	Desentralisasi	PHB	Negeri	Kelompok Utama	Perguruan Tinggi

NO	NIDN	KODE PT	NAMA PERGURUAN TINGGI	NAMA PENELITI	JUDUL	PROGRAM HIBAH	NAMA SKIM	KATEGORI PT	KLASTER PENELITIAN	PELAKSANAAN EVALUASI KELAYAKAN
1543	0006085203	001033	Universitas Negeri Malang	ARBAYAH PRANTIASHI	Pengembangan Model Perlindungan Hak Perempuan Korban Tindak Kekerasan dalam Rumah Tangga di Wilayah Propinsi Jawa Timur	Desentralisasi	PHB	Negeri	Kelompok Utama	Perguruan Tinggi
1544	0028046503	001033	Universitas Negeri Malang	HARTATIEK	Pengembangan Paket Tutorial Fisika Modern Berbasis Penyelesaian Eksplisit untuk Meningkatkan Kemampuan Problem Solving Mahasiswa	Desentralisasi	PHB	Negeri	Kelompok Utama	Perguruan Tinggi
1545	0028106705	001033	Universitas Negeri Malang	SENTOT KUSAIRI	EFEKTIVITAS MODEL ASSESSMENT FOR LEARNING BERBASIS TEKNOLOGI WEB UNTUK MENINGKATKAN PENGUASAAN KONSEP FISIKA DASAR MAHASISWA JURUSAN FISIKA	Desentralisasi	PHB	Negeri	Kelompok Utama	Perguruan Tinggi
1546	0019095409	001033	Universitas Negeri Malang	UMIE LESTARI	Produksi Monoklonal Antibodi Hasil Induksi Protein 116 kDa Membran Spermatozoa Manusia dalam Upaya Pengembangan Bahan Imunokontrasepsi Pria	Desentralisasi	PHB	Negeri	Kelompok Utama	Perguruan Tinggi
1547	0005116803	001033	Universitas Negeri Malang	EKA PRAMONO ADI	PENGEMBANGAN SISTEM PENGELOLAAN DAN PENYUNTINGAN ON-LINE SECARA KOLABORATIF UNTUK MENINGKATKAN KUALITAS PENULISAN KARYA ILMIAH DOSEN	Desentralisasi	PHB	Negeri	Kelompok Utama	Perguruan Tinggi
1548	0007127203	001033	Universitas Negeri Malang	YULI WIDI ASTUTI	PENGEMBANGAN BAHAN AJAR MATAKULIAH KEWIRUSAHAAN BERBASIS KARAKTER UNTUK MENGHASILKAN WIRUSAHAWAN TANGGUH	Desentralisasi	PHB	Negeri	Kelompok Utama	Perguruan Tinggi
1549	0017016106	001033	Universitas Negeri Malang	DJUM DJUM NOOR BENTY	PENGEMBANGAN INSTRUMEN DETEKSI GAYA DAN TIPE KEPEMIMPINAN PENDIDIKAN BERBASIS TEKNOLOGI INFORMASI (TI)	Desentralisasi	PHB	Negeri	Kelompok Utama	Perguruan Tinggi
1550	0008126509	001033	Universitas Negeri Malang	TJANG DANIEL CHANDRA	PENGEMBANGAN BUKU ELEKTRONIK OLIMPIADE MATEMATIKA BERBASIS WEB DENGAN PENDEKATAN STRATEGI PEMECAHAN MASALAH	Desentralisasi	PHB	Negeri	Kelompok Utama	Perguruan Tinggi
1551	0026058201	001033	Universitas Negeri Malang	DIANA TIEN IRAFAHMI	Pengembangan Buku Ajar Akuntansi SMA Berbasis Collaborative Learning dengan Muatan IFRS sebagai Implementasi Kurikulum 2013	Desentralisasi	PHB	Negeri	Kelompok Utama	Perguruan Tinggi
1552	0025045408	001033	Universitas Negeri Malang	HENDRI PURWITO	Pemetaan Kesiapan Implementasi Kurikulum 2013 di SD Jawa Timur dan Pengembangan Model Pembelajaran Tematik dengan Integrasi Karakter	Desentralisasi	PHB	Negeri	Kelompok Utama	Perguruan Tinggi
1553	0003056409	001033	Universitas Negeri Malang	SUPRIYADI	PENGEMBANGAN PERMAINAN BERBASIS KETERAMPILAN SOSIAL GERAK KINESTETIK DAN KEBUGARAN JASMANI UNTUK SISWA SD	Desentralisasi	PHB	Negeri	Kelompok Utama	Perguruan Tinggi

NO	NIDN	KODE PT	NAMA PERGURUAN TINGGI	NAMA PENELITI	JUDUL	PROGRAM HIBAH	NAMA SKIM	KATEGORI PT	KLASTER PENELITIAN	PELAKSANAAN EVALUASI KELAYAKAN
1554	0026037901	001033	Universitas Negeri Malang	KARKONO	PENGEMBANGAN MEDIA AUDIO VISUAL BERBASIS CERITA RAKYAT DI JAWA TIMUR UNTUK PEMBELAJARAN SASTRA	Desentralisasi	PHB	Negeri	Kelompok Utama	Perguruan Tinggi
1555	0017076110	001033	Universitas Negeri Malang	SUTRISNO	Pengembangan Pembelajaran "Model Learning Community Bermuatan Softskill" pada Matadiklat Prakerin Keahlian Teknik Bangunan SMK	Desentralisasi	PHB	Negeri	Kelompok Utama	Perguruan Tinggi
1556	0011126207	001033	Universitas Negeri Malang	SAPTI WAHYUNINGSIH	Pengembangan Modul Penerapan Teori Graph berbasis ICT sebagai Pedoman Praktek Kerja Lapangan (PKL) Mahasiswa Jurusan Matematika di Industri	Desentralisasi	PHB	Negeri	Kelompok Utama	Perguruan Tinggi
1557	0020065204	001033	Universitas Negeri Malang	DERMAWAN AFANDY	Eksplorasi Metabolit Sekunder dari Tapak Dara (<i>Catharanthus roseus</i> L.G. Don) yang Berpotensi Sebagai Senyawa Antibakteri Alami Menggunakan Metode Bioassay Guided Isolation	Desentralisasi	PHB	Negeri	Kelompok Utama	Perguruan Tinggi
1558	0011075703	001033	Universitas Negeri Malang	IDA BAGUS SURYADHARMA	Pengembangan Bahan Ajar Kimia Dasar I berbasis Triplet Representation mengacu pada konsepsi mahasiswa Pra-Pascapembelajaran	Desentralisasi	PHB	Negeri	Kelompok Utama	Perguruan Tinggi
1559	0020018301	001033	Universitas Negeri Malang	ARBIN JANU SETIYOWATI	Pengembangan Komik Moral Sebagai Media Layanan Informasi Bagi Siswa SMP	Desentralisasi	PEKERTI	Negeri	Kelompok Utama	Perguruan Tinggi
1560	0006065307	001033	Universitas Negeri Malang	SITI MALIKHAH TOWAF	Eksplorasi kekayaan Pendidikan Nasional : Pembelajaran dalam Sistem Among untuk memperkuat nilai-nilai dan karakter Bangsa pada tingkat Pendidikan Dasar/Taman Muda di Perguruan Taman Siswa	Kompetitif Nasional	STRANAS	Negeri	Kelompok Utama	Ditlitabmas
1561	0003066108	001033	Universitas Negeri Malang	YUNI PRATIWI	Pengembangan Film Cerita Anak Berbasis Kekritisan Penalaran bagi Anak Usia SD	Kompetitif Nasional	STRANAS	Negeri	Kelompok Utama	Ditlitabmas
1562	0006026802	001033	Universitas Negeri Malang	SITI ZUBAIDAH	Pengembangan Model Pembelajaran Biologi Berbasis Remap Coople untuk Pemberdayaan Berpikir Siswa Indonesia Berkarakter Minat Baca Rendah	Kompetitif Nasional	STRANAS	Negeri	Kelompok Utama	Ditlitabmas
1563	0026035705	001033	Universitas Negeri Malang	MOELJADI	Pengembangan Paket Model Pendidikan Entrepreneurship Terintegrasi pada Pendidikan Seni Budaya untuk Membangun Karakter dan Pola Pikir Entrepreneurial bagi Peningkatan Daya Saing Bangsa di Era Industri Kreatif	Kompetitif Nasional	STRANAS	Negeri	Kelompok Utama	Ditlitabmas
1564	0010036205	001033	Universitas Negeri Malang	MUHAMMAD RAMLI	Pengembangan Model Konseling Berfokus Solusi Untuk Peningkatan Kecerdasan Emosional Siswa Sekolah Menengah Kejuruan	Kompetitif Nasional	STRANAS	Negeri	Kelompok Utama	Ditlitabmas

NO	NIDN	KODE PT	NAMA PERGURUAN TINGGI	NAMA PENELITI	JUDUL	PROGRAM HIBAH	NAMA SKIM	KATEGORI PT	KLASTER PENELITIAN	PELAKSANAAN EVALUASI KELAYAKAN
1565	0008105609	001033	Universitas Negeri Malang	SUSRIYATI MAHANAL	Pengembangan Buku Ajar Pendidikan Lingkungan Hidup (PLH) sebagai Mata Pelajaran Muatan Lokal pada Jenjang Pendidikan Sekolah Dasar	Kompetitif Nasional	STRANAS	Negeri	Kelompok Utama	Ditlitabmas
1566	0027107205	001033	Universitas Negeri Malang	NASIKH	Model Pengembangan Manajemen Hutan Kolaboratif Antara Pemerintah Lokal Dengan Masyarakat Miskin Petani Pesanggem Untuk Meningkatkan Kesejahteraan Keluarga Miskin di Jawa Timur	Kompetitif Nasional	STRANAS	Negeri	Kelompok Utama	Ditlitabmas
1567	0008116105	001033	Universitas Negeri Malang	SUDARMIATIN	PENGEMBANGAN STRATEGI BERSAING BERBASIS SUSTAINABLE COMPETITIVE ADVANTAGE (SCA) UNTUK USAHA RITEL TRADISIONAL DALAM MENYONGSONG ERA PERSAINGAN GLOBAL	Kompetitif Nasional	HIKOM	Negeri	Kelompok Utama	Ditlitabmas
1568	0007067110	001034	Universitas Pendidikan Indonesia	ISMA WIDIATY	MENGEMBANGKAN VOCATIONAL PEDAGOGY DI SEKOLAH MENENGAH KEJURUAN MELALUI KEGIATAN LESSON STUDY	Desentralisasi	PUPT	Negeri	Kelompok Utama	Perguruan Tinggi
1569	0020056301	001034	Universitas Pendidikan Indonesia	WAHID MUNAWAR	DESAIN DAN PENGEMBANGAN MODEL PENDIDIKAN KETERAMPILAN VOKASIONAL TEKNOLOGI BAGI SISWA BERKEBUTUHAN KHUSUS (DIFABEL)	Desentralisasi	PPS	Negeri	Kelompok Utama	Perguruan Tinggi
1570	0007095803	001034	Universitas Pendidikan Indonesia	BUDI SUSETYO	PENGEMBANGAN MODEL ASESMEN DAN EVALUASI PENDIDIKAN PROFESI GURU (PPG) TEKNOLOGI BERBASIS SSP (SUBJECT SPESIFIC PEDAGOGY) DAN KOMPETENSI KEAHLIAN TEKNIK	Desentralisasi	PPS	Negeri	Kelompok Utama	Perguruan Tinggi
1571	0029086603	001034	Universitas Pendidikan Indonesia	YAYAN NURBAYAN	KAJIAN KONTARSTIF ARAB-INDONESIA ASPEK BAYAN UNTUK MENINGKATKAN KUALITAS PEMBELAJARAN BALAGHAH WA USHLUBIYYAH	Desentralisasi	PPS	Negeri	Kelompok Utama	Perguruan Tinggi
1572	0005075505	001034	Universitas Pendidikan Indonesia	SUMARTO	PENGEMBANGAN MODEL PEMBELAJARAN KETERAMPILAN TEKNIK BAGI SISWA SLTP DI DAERAH TERPENCIL	Desentralisasi	PPS	Negeri	Kelompok Utama	Perguruan Tinggi
1573	0027044903	001034	Universitas Pendidikan Indonesia	DADANG HIDAYAT	APLIKASI MODEL PEMBELAJARAN TEACHING FACTORY 6 LANGKAH (TF-6M) UNTUK MENINGKATKAN KOMPETENSI LULUSAN DI PENDIDIKAN TEKNOLOGI DAN KEJURUAN	Desentralisasi	PPS	Negeri	Kelompok Utama	Perguruan Tinggi
1574	0012095302	001034	Universitas Pendidikan Indonesia	TJUTJU YUNIARSIH	MODEL MANAJEMEN SUMBER DAYA MANUSIA UNTUK MEMBENTUK KINERJA UNGGUL	Desentralisasi	PPS	Negeri	Kelompok Utama	Perguruan Tinggi
1575	0002085003	001034	Universitas Pendidikan Indonesia	DJAMAN SATORI	Model Pengembangan Kapasitas Manajemen Sekolah (School Capacity Building) untuk Meningkatkan Mutu Pendidikan	Desentralisasi	PPS	Negeri	Kelompok Utama	Perguruan Tinggi

NO	NIDN	KODE PT	NAMA PERGURUAN TINGGI	NAMA PENELITI	JUDUL	PROGRAM HIBAH	NAMA SKIM	KATEGORI PT	KLASTER PENELITIAN	PELAKSANAAN EVALUASI KELAYAKAN
1576	0411047101	001034	Universitas Pendidikan Indonesia	AMIR MACHMUD	Model Pengembangan Industri Keuangan Syariah di Indonesia Berbasis Struktur, Perilaku dan Kinerja	Desentralisasi	PF	Negeri	Kelompok Utama	Perguruan Tinggi
1577	0014087604	001034	Universitas Pendidikan Indonesia	VIENA RUSMIATI HASANAH	Pengembangan Standar Kompetensi Pengasuh Anak Usia Dini (Pengembangan pada Unit Kompetensi Mendukung Perkembangan Anak dan Unit Kompetensi Memberikan Perawatan pada Anak)	Desentralisasi	PF	Negeri	Kelompok Utama	Perguruan Tinggi
1578	0029067107	001034	Universitas Pendidikan Indonesia	ROZMITA DEWI YUNIARTI ROZALI	STUDI FENOMENOLOGIS FRAUD SERTA UPAYA DALAM MELAKUKAN PREVENTION DAN DETECTION	Desentralisasi	PF	Negeri	Kelompok Utama	Perguruan Tinggi
1579	0013067202	001034	Universitas Pendidikan Indonesia	BANDI SOBANDI	KREATIVITAS DESAIN MOTIF BATIK PADA SENTRA "BATIK TUMBUH" DI JAWA BARAT	Desentralisasi	PF	Negeri	Kelompok Utama	Perguruan Tinggi
1580	0009056801	001034	Universitas Pendidikan Indonesia	KUSNADI	PENGEMBANGAN MODEL PERKULIAHAN MIKROBIOLOGI BERBASIS PROYEK INKUIRI "MINI-RISET" UNTUK MEMBEKALI KOMPETENSI MAHASISWA CALON GURU BIOLOGI	Desentralisasi	PHB	Negeri	Kelompok Utama	Perguruan Tinggi
1581	0020076701	001034	Universitas Pendidikan Indonesia	YULIA RAHMAWATI	OPTIMASI PRODUKSI FLAKES UBI JALAR MELALUI TEKNIK BAKING ATAU STEAMING SEBAGAI BAHAN SUBSTITUSI TEPUNG TERIGU DAN PEWARNA ALAMI PRODUK BAKERY	Desentralisasi	PHB	Negeri	Kelompok Utama	Perguruan Tinggi
1582	0012057703	001034	Universitas Pendidikan Indonesia	IMAS PURNAMASARI	PENERAPAN MODEL PEMBELAJARAN CONTEXTUAL TEACHING AND LEARNING DENGAN MENGGUNAKAN MEDIA MODUL DALAM MENINGKATKAN HASIL BELAJAR MATA PELAJARAN	Desentralisasi	PHB	Negeri	Kelompok Utama	Perguruan Tinggi
1583	0005056606	001034	Universitas Pendidikan Indonesia	MUMU KOMARO	PEMBUATAN E-BOOK MULTIMEDIA ANIMASI UNTUK MENINGKATKAN KUALITAS PEMBELAJARAN BIDANG GESER ATOM PENENTU SIFAT MEKANIK MATERIAL	Desentralisasi	PHB	Negeri	Kelompok Utama	Perguruan Tinggi
1584	0019046103	001034	Universitas Pendidikan Indonesia	RR HERTIEN KOOSBANDIAH S	Optimalisasi fungsi lahan berwawasan lingkungan sebagai media pembelajaran di lokasi peternakan lele	Desentralisasi	PHB	Negeri	Kelompok Utama	Perguruan Tinggi
1585	0027036903	001034	Universitas Pendidikan Indonesia	ARIM	Model Pengajaran Akuntansi Berbasis Teknologi Informasi Berdasarkan International Financial Reporting Standard, Standar Akuntansi Entitas Tanpa Akuntabilitas Publik dan Standar Akuntansi Syariah Dengan	Desentralisasi	PHB	Negeri	Kelompok Utama	Perguruan Tinggi
1586	0023126902	001034	Universitas Pendidikan Indonesia	TRI INDRI HARDINI	Rancang Bangun Model Synectics Pada Pembelajaran Français Des Médias Untuk Meningkatkan Kreativitas Mahasiswa Dalam Pembuatan Media Promosi	Desentralisasi	PHB	Negeri	Kelompok Utama	Perguruan Tinggi

NO	NIDN	KODE PT	NAMA PERGURUAN TINGGI	NAMA PENELITI	JUDUL	PROGRAM HIBAH	NAMA SKIM	KATEGORI PT	KLASTER PENELITIAN	PELAKSANAAN EVALUASI KELAYAKAN
1587	0003076805	001034	Universitas Pendidikan Indonesia	IDA KANIAWATI	Pengembangan Simulasi Komputer Dalam Model Pembelajaran Kooperatif Untuk Meminimalisir Miskonsepsi Fisika Pada Siswa SMA Di Kota Bandung	Desentralisasi	PHB	Negeri	Kelompok Utama	Perguruan Tinggi
1588	0019096701	001034	Universitas Pendidikan Indonesia	DIANA ROCHINTANIWATI	PENGEMBANGAN SOFTWARE PEMBELAJARAN SELF CONSTRUCTION ANIMATION UNTUK MENINGKATKAN KUALITAS PEMBELAJARAN IPA SMP	Desentralisasi	PHB	Negeri	Kelompok Utama	Perguruan Tinggi
1589	0011117303	001034	Universitas Pendidikan Indonesia	PURNAWAN	DESAIN DAN PENGEMBANGAN COURSE WARE PNEUMATIC CONTROL SYSTEM TERINTEGRASI BERBANTUAN KOMPUTER	Desentralisasi	PHB	Negeri	Kelompok Utama	Perguruan Tinggi
1590	0021116606	001034	Universitas Pendidikan Indonesia	AHMAD MUZAKIR	Kinerja Garam Fatty Imidazolium Sebagai Elektrolit Redoks pada Dye Sensitized Solar Cell (DSSC)	Desentralisasi	PHB	Negeri	Kelompok Utama	Perguruan Tinggi
1591	0005077103	001034	Universitas Pendidikan Indonesia	MAYA SARI	PENGEMBANGAN MODEL EDUKASI KEUANGAN GUNA MENINGKATKAN LITERASI KEUANGAN DI MASYARAKAT	Desentralisasi	PHB	Negeri	Kelompok Utama	Perguruan Tinggi
1592	0017087905	001034	Universitas Pendidikan Indonesia	YUNUS ABIDIN	Perekayasaan Pembelajaran Literasi Berbasis Konsep Multiliterasi, Integratif, dan Berdiferensiasi (MID) di Sekolah Dasar	Desentralisasi	PHB	Negeri	Kelompok Utama	Perguruan Tinggi
1593	0012117212	001034	Universitas Pendidikan Indonesia	AHMAD AMINUDIN	PEMBUATAN ALAT UJI KUALITAS MINYAK GORENG MENGGUNAKAN SENSOR MAGNETIK	Desentralisasi	PHB	Negeri	Kelompok Utama	Perguruan Tinggi
1594	0028058101	001034	Universitas Pendidikan Indonesia	ISROK ATUN	Model Situation-Based Learning (SBL) untuk Meningkatkan Kemampuan Creative Problem Solving (CPS) Matematis Siswa Sekolah Dasar	Desentralisasi	PHB	Negeri	Kelompok Utama	Perguruan Tinggi
1595	0012037704	001034	Universitas Pendidikan Indonesia	AGUS BUDIMAN	PENGEMBANGAN MEDIA PEMBELAJARAN SENI TARI BERBASIS MULTIMEDIA MELALUI PEMANFAATAN LAGU KAUULINAN BARUDAK SEBAGAI BAHAN AJAR DI SEKOLAH DASAR	Desentralisasi	PHB	Negeri	Kelompok Utama	Perguruan Tinggi
1596	0010028004	001034	Universitas Pendidikan Indonesia	PEPEN PERMANA	PENGEMBANGAN MODEL E-LEARNING BERBASIS LEARNING MANAGEMENT SYSTEM (LMS) MOODLE UNTUK MENINGKATKAN KUALITAS PEMBELAJARAN BAHASA JERMAN	Desentralisasi	PHB	Negeri	Kelompok Utama	Perguruan Tinggi
1597	0017025503	001034	Universitas Pendidikan Indonesia	SOEPRAPTO RAKHMAT	RANCANG BANGUN MODEL ARTIKULATORIS PENGEMBANGAN (MAP) BERBASIS MULTIMEDIA DALAM PEMBELAJARAN PELAFALAN BAHASA PERANCIS	Desentralisasi	PHB	Negeri	Kelompok Utama	Perguruan Tinggi

NO	NIDN	KODE PT	NAMA PERGURUAN TINGGI	NAMA PENELITI	JUDUL	PROGRAM HIBAH	NAMA SKIM	KATEGORI PT	KLASTER PENELITIAN	PELAKSANAAN EVALUASI KELAYAKAN
1598	0013067704	001034	Universitas Pendidikan Indonesia	LAKSMI DEWI	Pengembangan Model Pendidikan Karakter Dan Kewirausahaan Berbasis Etnopedagogis Di Sekolah Dasar	Desentralisasi	PHB	Negeri	Kelompok Utama	Perguruan Tinggi
1599	0013117201	001034	Universitas Pendidikan Indonesia	ADE GAFAR ABDULLAH	PENGEMBANGAN REAL MOBILE PLANT SIMULATOR SEBAGAI MEDIA PEMBELAJARAN OTOMASI INDUSTRI	Desentralisasi	PHB	Negeri	Kelompok Utama	Perguruan Tinggi
1600	0016125102	001034	Universitas Pendidikan Indonesia	YAYAT ACHDIAT	ANALISIS MODEL ANGGARAN SEKOLAH BERBASIS KINERJA	Desentralisasi	PHB	Negeri	Kelompok Utama	Perguruan Tinggi
1601	0030127503	001034	Universitas Pendidikan Indonesia	CEPI RIYANA	PENGEMBANGAN FILM ANIMASI 3D VIRTUAL REALITY SEBAGAI MEDIA PENDIDIKAN KARAKTER DI SEKOLAH DASAR	Desentralisasi	PHB	Negeri	Kelompok Utama	Perguruan Tinggi
1602	0009056302	001034	Universitas Pendidikan Indonesia	R ASEP KADAROHMAN	PENINGKATAN KADAR MENTOL PADA MINYAK PERMEN (Mentha arvensis)	Desentralisasi	PHB	Negeri	Kelompok Utama	Perguruan Tinggi
1603	0012106505	001034	Universitas Pendidikan Indonesia	IKIN SOLIKIN	IMPLEMENTASI PENGELOLAAN KEUANGAN DAERAH YANG TRANSPARAN DAN AKUNTABEL	Desentralisasi	PHB	Negeri	Kelompok Utama	Perguruan Tinggi
1604	0007108203	001034	Universitas Pendidikan Indonesia	SITI MUJDALIPAH	PENGEMBANGAN TEKNOLOGI PROSES PRODUKSI EMULSIFIER MONOGLISERIDA (MAG) DAN DIGLISERIDA (DAG) DARI MINYAK SAWIT MENGGUNAKAN KATALIS PADAT	Desentralisasi	PEKERTI	Negeri	Kelompok Utama	Perguruan Tinggi
1605	0001078004	001034	Universitas Pendidikan Indonesia	CICA YULIA	MODEL PENDIDIKAN GIZI ATHENA (Athletes Targeting Healthy Exercise and Nutrition Alternatives) UNTUK MENGATASI EATING DISORDER PADA ATLET	Desentralisasi	PEKERTI	Negeri	Kelompok Utama	Perguruan Tinggi
1606	0009056302	001034	Universitas Pendidikan Indonesia	R ASEP KADAROHMAN	RECRUITMENT INITIATIVES AND PATTERNS IN STEM EDUCATION	Kompetitif Nasional	KLN	Negeri	Kelompok Utama	Ditlitabmas
1607	0027056716	001034	Universitas Pendidikan Indonesia	ARI WIDODO	Empowering teachers' pedagogical content knowledge (PCK) to improve students' achievement and reasoning skills	Kompetitif Nasional	KLN	Negeri	Kelompok Utama	Ditlitabmas
1608	0020116103	001034	Universitas Pendidikan Indonesia	YANI ACHDIANI	PENGEMBANGAN MODEL DESA EKOWISATA BUDAYA DAN KETAHANAN PANGAN NASIONAL BERBASIS KEARIFAN LOKAL MASYARAKAT KAMPUNG CIREUNDEU	Kompetitif Nasional	STRANAS	Negeri	Kelompok Utama	Ditlitabmas

NO	NIDN	KODE PT	NAMA PERGURUAN TINGGI	NAMA PENELITI	JUDUL	PROGRAM HIBAH	NAMA SKIM	KATEGORI PT	KLASTER PENELITIAN	PELAKSANAAN EVALUASI KELAYAKAN
1609	0019046903	001034	Universitas Pendidikan Indonesia	RATNANINGSIH EKO SARDJONO	Pengembangan Fitofarmaka Antiparkinson Terstandar dari Biji Karabenguk (Mucuna Pruriens) Jawa untuk Mewujudkan Era Fitofarmaka Nasional Berdaya-Saing Internasional	Kompetitif Nasional	STRANAS	Negeri	Kelompok Utama	Ditlitabmas
1610	0007037207	001034	Universitas Pendidikan Indonesia	ANA	EFEKTIFITAS MODEL PEMBELAJARAN BERBASIS PROYEK TERHADAP PENINGKATAN GENERIC GREEN SKILL MAHASISWA VOKASIONAL KEAHLIAN PATISSERIE	Kompetitif Nasional	HIKOM	Negeri	Kelompok Utama	Ditlitabmas
1611	0011096307	001034	Universitas Pendidikan Indonesia	HENDRAWAN	Amiliorisasi Performa, Pabrikan dan Komersialisasi Bionutrien: Upaya Penyediaan Material Pendukung Praktik Pertanian Ramah Lingkungan	Kompetitif Nasional	RAPID	Negeri	Kelompok Utama	Ditlitabmas
1612	0019066309	001035	Universitas Negeri Manado	RUDI ALEXANDER REPI	Bioprospeksi Tanaman Rempah Etnomedikal Minahasa Selatan untuk antitengik pada Minyak Kelapa Olah	Desentralisasi	PUPT	Negeri	Kelompok Binaan	Perguruan Tinggi
1613	0021035805	001035	Universitas Negeri Manado	MAXI TENDEAN	MODEL PENDUGAAN TRANSPOR SEDIMEN DAN PETA PENGENDAPAN HULU BAGIAN SELATAN SUB DAS PANASEN DAN NOONGAN DANAU TONDANO	Desentralisasi	PF	Negeri	Kelompok Binaan	Perguruan Tinggi
1614	0005125405	001035	Universitas Negeri Manado	MARTHEN KUMAJAS	ANALISIS VARIABEL FISIS BANJIR SUNGAI TONDANO, DAMPAK DAN FAKTOR YANG MEMPENGARUHINYA	Desentralisasi	PF	Negeri	Kelompok Binaan	Perguruan Tinggi
1615	0014076207	001036	Universitas Negeri Makassar	ARISMUNANDAR	Pengembangan Model Pelatihan Manajemen Berbasis Sekolah (MBS) bagi Kepala Sekolah	Desentralisasi	PUPT	Negeri	Kelompok Madya	Perguruan Tinggi
1616	0007075009	001036	Universitas Negeri Makassar	A WARDIHAN P	Pengembangan Bahan Ajar Membaca Intensif yang Mengintegrasikan Nilai Karakter Bangsa Berbasis Kurikulum 2013 pada Kelas VIII Sekolah Menengah Pertama	Desentralisasi	PUPT	Negeri	Kelompok Madya	Perguruan Tinggi
1617	0010126610	001036	Universitas Negeri Makassar	MULYADI	Pemodelan Terpadu Ruang Terbuka Hijau, Permukiman, Kependudukan dan Sosial Ekonomi di Kota Makassar	Desentralisasi	PUPT	Negeri	Kelompok Madya	Perguruan Tinggi
1618	0031126711	001036	Universitas Negeri Makassar	HASNAWI HARIS	PENGEMBANGAN MODEL PENGAWASAN DPRD DALAM PELAKSANAAN PEMERINTAHAN DAN PEMBANGUNAN UNTUK MEWUJUDKAN GOOD GOVERNANCE DI KABUPATEN SINJAI SULAWESI SELATAN	Desentralisasi	PUPT	Negeri	Kelompok Madya	Perguruan Tinggi
1619	0009067101	001036	Universitas Negeri Makassar	DJUANDA	PENGEMBANGAN ICE SLURRY BERBASIS MINYAK KELAPA SEBAGAI REFRIGERAN SEKUNDER PADA SISTEM PENGKONDISIAN UDARA (CHILLER)	Desentralisasi	PUPT	Negeri	Kelompok Madya	Perguruan Tinggi

NO	NIDN	KODE PT	NAMA PERGURUAN TINGGI	NAMA PENELITI	JUDUL	PROGRAM HIBAH	NAMA SKIM	KATEGORI PT	KLASTER PENELITIAN	PELAKSANAAN EVALUASI KELAYAKAN
1620	0001054703	001036	Universitas Negeri Makassar	ARIFUDDIN HAMRA	Pengembangan Bahan Ajar Matakuliah Reading Mahasiswa Jurusan Pendidikan Bahasa Inggris Berbasis Team-Based Learning:Ujicoba dan Implementasi	Desentralisasi	PPS	Negeri	Kelompok Madya	Perguruan Tinggi
1621	0022126408	001036	Universitas Negeri Makassar	JASRUDDIN	Pengembangan Bahan Pembelajaran IPA-Fisika Berbasis Karakteristik Peserta Didik dan Pengaruhnya Terhadap Berpikir Kritis	Desentralisasi	PPS	Negeri	Kelompok Madya	Perguruan Tinggi
1622	0018106905	001036	Universitas Negeri Makassar	ABDUL MUIS MAPPALOTTENG	Pengembangan Perangkat Trainer Panel System Programmable Logic Control Pada Program Keahlian Ketenagalistrikan di Sekolah Menengah Kejuruan	Desentralisasi	PPS	Negeri	Kelompok Madya	Perguruan Tinggi
1623	0028047406	001036	Universitas Negeri Makassar	MUHAMMADONG	IMPLEMENTASI HUKUM ISLAM DALAM MEWUJUDKAN SISTEM PELAYANAN PADA KOMISI OMBUDSMAN KOTA MAKASSAR	Desentralisasi	PF	Negeri	Kelompok Madya	Perguruan Tinggi
1624	0012075916	001036	Universitas Negeri Makassar	HASANAH NUR	Pengembangan Profil Kompetensi Kerja Bidang Kelistrikan dengan Pendekatan DACUM Di Sulawesi Selatan	Desentralisasi	PF	Negeri	Kelompok Madya	Perguruan Tinggi
1625	0003035704	001036	Universitas Negeri Makassar	SALAMANG SALMIAH SARI	KUALITAS SOAL UJIAN NASIONAL (UN) TAHUN PELAJARAN 2012/2013 MATA PELAJARAN FISIKA DITINJAU dari TARAF SUKAR dan DAYA BEDA BUTIR SOAL JENJANG SMA/MA PROGRAM STUDI IPA DI SMA KOTA MAKASSAR	Desentralisasi	PF	Negeri	Kelompok Madya	Perguruan Tinggi
1626	0007098203	001036	Universitas Negeri Makassar	HENDRA JAYA	PENGEMBANGAN MODEL LABORATORIUM SIMULASI 3D INTERAKTIF BERBASIS WEB UNTUK MENINGKATKAN KOMPETENSI KEJURUAN SISWA SMK	Desentralisasi	PHB	Negeri	Kelompok Madya	Perguruan Tinggi
1627	0018027403	001036	Universitas Negeri Makassar	AMIRUDDIN	PENGEMBANGAN REFRIGERAN BARU RAMAH LINGKUNGAN (CAMPURAN R-134a DAN R-600a) SEBAGAI PENGGANTI R-12 PADA SISTEM REFRIGERASI	Desentralisasi	PHB	Negeri	Kelompok Madya	Perguruan Tinggi
1628	0012116403	001036	Universitas Negeri Makassar	MUHAMMAD DANIAL	PENGEMBANGAN PERANGKAT PEMBELAJARAN KIMIA DASAR UNTUK BIOLOGI BERBASIS GROUP INVESTIGATION SEBAGAI UPAYA MENUMBUHKAN KETERAMPILAN METAKOGNISI DAN PENGUASAAN KONSEP	Desentralisasi	PHB	Negeri	Kelompok Madya	Perguruan Tinggi
1629	0002076010	001036	Universitas Negeri Makassar	ONESIMUS SAMPEBUA	Pengembangan Model Pembelajaran Berbasis Kerja Pada SMK Program Keahlian Teknik Bangunan Di Kota Makassar	Desentralisasi	PHB	Negeri	Kelompok Madya	Perguruan Tinggi
1630	0027126213	001036	Universitas Negeri Makassar	SAPTO HARYOKO	Model LAVIR (Laboratorium Virtual) Mata Pelajaran Produktif di Sekolah Menengah Kejuruan	Kompetitif Nasional	STRANAS	Negeri	Kelompok Madya	Ditlitabmas

NO	NIDN	KODE PT	NAMA PERGURUAN TINGGI	NAMA PENELITI	JUDUL	PROGRAM HIBAH	NAMA SKIM	KATEGORI PT	KLASTER PENELITIAN	PELAKSANAAN EVALUASI KELAYAKAN
1631	0007056103	001036	Universitas Negeri Makassar	MUHARRAM	Penapisan Senyawa Aktif Tumbuhan Lantana camara Linn. dan Reayasa Formulasi Plaster Anti Luka dan Anti Infeksi Potensial untuk Penanggulangan Penyakit Infeksi pada Luka Kulit	Kompetitif Nasional	STRANAS	Negeri	Kelompok Madya	Ditlitabmas
1632	0018086310	001036	Universitas Negeri Makassar	USMAN MULBAR	Pengembangan Model Pembelajaran Matematika Yang Memanfaatkan Sistem Sosial Masyarakat untuk Menumbuhkembangkan Budaya Kesatria dan Integritas Diri Siswa	Kompetitif Nasional	STRANAS	Negeri	Kelompok Madya	Ditlitabmas
1633	0017106904	001036	Universitas Negeri Makassar	EKO HADI SUJIONO	EKSPLORASI POTENSI SLAG NIKEL (Ni) DI SULAWESI DAN POTENSI APLIKASINYA	Kompetitif Nasional	MP3EI	Negeri	Kelompok Madya	Ditlitabmas
1634	0016107002	001036	Universitas Negeri Makassar	OSLAN JUMADI	Teknologi granulasi pupuk nitrogen dengan bahan penghambat nitrifikasi untuk meningkatkan produksi jagung secara efisien dan mengurangi emisi gas rumah kaca	Kompetitif Nasional	MP3EI	Negeri	Kelompok Madya	Ditlitabmas
1635	0031126906	001036	Universitas Negeri Makassar	ALIMUDDIN	Revitalisasi Lahan Marginal untuk Budidaya Ubi Kayu Melalui Inovasi Teknologi Humus Sintetik dan Augmentasi MOT Ramah Lingkungan	Kompetitif Nasional	MP3EI	Negeri	Kelompok Madya	Ditlitabmas
1636	0015086407	001037	Universitas Negeri Jakarta	MULYANA	MODEL ASESMEN GERAK DASAR DALAM PEMBELAJARAN PENDIDIKAN JASMANI DI SEKOLAH DASAR	Desentralisasi	PUPT	Negeri	Kelompok Utama	Perguruan Tinggi
1637	0028077201	001037	Universitas Negeri Jakarta	ESMAR BUDI	PEMBENTUKAN LAPISAN TIPIS KERAS NANOKOMPOSIT MENGGUNAKAN TEKNIK ELEKTRODEPOSISI UNTUK PERLINDUNGAN BAHAN TERHADAP AUS DAN KOROSI	Desentralisasi	PUPT	Negeri	Kelompok Utama	Perguruan Tinggi
1638	0019065202	001037	Universitas Negeri Jakarta	I MADE PUTRAWAN	Pengembangan Alat Ukur Paradigma Lingkungan Siswa Didasarkan pada Pengetahuan Siswa tentang Ekosistem dan Locus of Control: Sebuah Penelitian terhadap Siswa SMA Negeri di Makasar, Jakarta dan Palembang	Desentralisasi	PUPT	Negeri	Kelompok Utama	Perguruan Tinggi
1639	0016035108	001037	Universitas Negeri Jakarta	YUMNA RASYID	PENGEMBANGAN MODEL MATERI AJAR BAHASA ARAB DI PERGURUAN TINGGI BERBASIS WEB	Desentralisasi	PPS	Negeri	Kelompok Utama	Perguruan Tinggi
1640	0011095204	001037	Universitas Negeri Jakarta	THERESIA KRISTIANTY	STRATEGI KOMUNIKATIF DALAM BELAJAR BAHASA INDONESIA SISWA SEKOLAH INTERNASIONAL	Desentralisasi	PPS	Negeri	Kelompok Utama	Perguruan Tinggi
1641	0014126608	001037	Universitas Negeri Jakarta	YURNIWATI	Pengembangan Model Multisensori Berbasis Lingkungan Untuk Meningkatkan Kemampuan Matematika Di Sekolah Dasar	Desentralisasi	PPS	Negeri	Kelompok Utama	Perguruan Tinggi

NO	NIDN	KODE PT	NAMA PERGURUAN TINGGI	NAMA PENELITI	JUDUL	PROGRAM HIBAH	NAMA SKIM	KATEGORI PT	KLASTER PENELITIAN	PELAKSANAAN EVALUASI KELAYAKAN
1642	0030078001	001037	Universitas Negeri Jakarta	YULI RAHMAWATI	PEMBELAJARAN DILEMMAS STORIES DALAM UPAYA PENGINTEGRASIAN NILAI-NILAI KARAKTER DAN BUDAYA SERTA PENGEMBANGAN SOFT SKILLS SISWA PADA PEMBELAJARAN KIMIA	Desentralisasi	PF	Negeri	Kelompok Utama	Perguruan Tinggi
1643	0018126704	001037	Universitas Negeri Jakarta	SUYONO	Analisis Waktu Tunggu pada Proses Renewal	Desentralisasi	PF	Negeri	Kelompok Utama	Perguruan Tinggi
1644	0008056708	001037	Universitas Negeri Jakarta	JOHANSYAH LUBIS	MODEL PEMBINAAN OLAHRAGA USIA DINI	Desentralisasi	PF	Negeri	Kelompok Utama	Perguruan Tinggi
1645	0031127601	001037	Universitas Negeri Jakarta	FERA KURNIADEWI	Potensi Tumbuhan Laban (<i>Vitex pinnata</i>) Asal Pangandaran (Jawa Barat) Sebagai "Antitumor Agent"	Desentralisasi	PF	Negeri	Kelompok Utama	Perguruan Tinggi
1646	0004056109	001037	Universitas Negeri Jakarta	NADIROH	MODEL PENDAMPINGAN OPTIMALISASI PERAN PEREMPUAN DALAM INDUSTRI KREATIF BERBASIS LOKALITAS	Desentralisasi	PHB	Negeri	Kelompok Utama	Perguruan Tinggi
1647	0011055005	001037	Universitas Negeri Jakarta	LOUISE B SIWABESSY	PENGEMBANGAN MODEL KONSELING KARIR BERBASIS MEDIA FILM ANIMASI UNTUK MENINGKATKAN KOMPETENSI KARIR PESERTA DIDIK DI SEKOLAH DASAR	Desentralisasi	PHB	Negeri	Kelompok Utama	Perguruan Tinggi
1648	0012105711	001037	Universitas Negeri Jakarta	WURYANI	PENGEMBANGAN MODEL PEMBELAJARAN BAHASA MELALUI METODE WHOLE LANGUAGE DI SEKOLAH DASAR AWAL	Desentralisasi	PHB	Negeri	Kelompok Utama	Perguruan Tinggi
1649	0014125704	001037	Universitas Negeri Jakarta	ACENG RAHMAT	Model Pengajaran Bahasa Arab Berbasis Genre	Desentralisasi	PHB	Negeri	Kelompok Utama	Perguruan Tinggi
1650	0016075704	001037	Universitas Negeri Jakarta	SITI ROHMI YULIATI	PENGEMBANGAN INSTRUMEN ASESMEN GAYA BELAJAR SISWA DI SEKOLAH DASAR INKLUSI	Desentralisasi	PHB	Negeri	Kelompok Utama	Perguruan Tinggi
1651	0002026404	001037	Universitas Negeri Jakarta	AGUNG PURWANTO	Pengembangan Model Pembelajaran Berbasis Masalah (Problem Based Learning) pada Mata Pelajaran IPA SMP melalui Materi Pengetahuan Kimia Pangan	Desentralisasi	PHB	Negeri	Kelompok Utama	Perguruan Tinggi
1652	0030085303	001037	Universitas Negeri Jakarta	ZULELA	Pengembangan Kreativitas Menulis Cerita Anak sebagai Industri Kreatif Berbasis Budaya di Sekolah Dasar	Desentralisasi	PHB	Negeri	Kelompok Utama	Perguruan Tinggi

NO	NIDN	KODE PT	NAMA PERGURUAN TINGGI	NAMA PENELITI	JUDUL	PROGRAM HIBAH	NAMA SKIM	KATEGORI PT	KLASTER PENELITIAN	PELAKSANAAN EVALUASI KELAYAKAN
1653	0012116006	001037	Universitas Negeri Jakarta	AWALUDDIN TJALLA	Pengembangan model online career counseling untuk meningkatkan kematangan karir peserta didik di sekolah menengah kejuruan (SMK)	Desentralisasi	PHB	Negeri	Kelompok Utama	Perguruan Tinggi
1654	0016035006	001037	Universitas Negeri Jakarta	MARTINI JAMARIS	Model Instrumen Baku Asesmen Kecerdasan Jamak Anak Usia Dini	Desentralisasi	PHB	Negeri	Kelompok Utama	Perguruan Tinggi
1655	0013017704	001037	Universitas Negeri Jakarta	SANTI SUSANTI	MODEL PENGELOLAAN, PELAPORAN DAN PERTANGGUNGJAWABAN KEUANGAN SEKOLAH SESUAI RENCANA KEGIATAN DAN ANGGARAN SEKOLAH (RKAS) DALAM MEWUJUDKAN	Desentralisasi	PHB	Negeri	Kelompok Utama	Perguruan Tinggi
1656	0030057910	001037	Universitas Negeri Jakarta	NURJANNAH	Pengembangan Model Sosialisasi Pendidikan Anak Usia Dini melalui Peningkatan Efektivitas Kegiatan Parenting pada Program Kerja Komite Sekolah Dasar	Desentralisasi	PHB	Negeri	Kelompok Utama	Perguruan Tinggi
1657	0031036707	001037	Universitas Negeri Jakarta	BAMBANG GONGGO MURCITRO	Model Penilaian Lembar Kerja Siswa IPA berbasis kurikulum 2013 bagi Mahasiswa PGSD Universitas Negeri Jakarta	Desentralisasi	PHB	Negeri	Kelompok Utama	Perguruan Tinggi
1658	0021096805	001037	Universitas Negeri Jakarta	SYAMSUL ARIFIN	KAJIAN ASMA'UL HUSNA: Konseptualisasi dan Pemodelan Pendidikan Karakter Profetik	Desentralisasi	PHB	Negeri	Kelompok Utama	Perguruan Tinggi
1659	0018046503	001037	Universitas Negeri Jakarta	NURBIANA DHINI	Evaluasi konten kurikulum taman kanak-kanak di DKI Jakarta	Desentralisasi	PHB	Negeri	Kelompok Utama	Perguruan Tinggi
1660	0014016309	001037	Universitas Negeri Jakarta	MUTIARA DAHLIA	PERANCANGAN MODEL PENDIDIKAN TENTANG PEMBENTUKAN KESUKAAN ANAK TERHADAP MAKANAN BERGIZI SEIMBANG PADA IBU BERBASIS PEMBERDAYAAN MASYARAKAT	Desentralisasi	PHB	Negeri	Kelompok Utama	Perguruan Tinggi
1661	0019047503	001037	Universitas Negeri Jakarta	SRI INDAH PUJIJASTUTI	MODEL PENGEMBANGAN TEAM TEACHING KBK S1 PG PAUD FIP UNJ	Desentralisasi	PHB	Negeri	Kelompok Utama	Perguruan Tinggi
1662	0021067911	001037	Universitas Negeri Jakarta	SETIA BUDI	Green Sintesis dan Aplikasi Nanoscale Zero Valent iron (nZVI) sebagai Adsorben Logam Berat dalam Air	Desentralisasi	PHB	Negeri	Kelompok Utama	Perguruan Tinggi
1663	0016066509	001037	Universitas Negeri Jakarta	RATU AMILIA AVIANTI	PENGEMBANGAN MODEL EVALUASI GURU PRESPEKTIF NEUROPSIKOLOGI	Desentralisasi	PHB	Negeri	Kelompok Utama	Perguruan Tinggi

NO	NIDN	KODE PT	NAMA PERGURUAN TINGGI	NAMA PENELITI	JUDUL	PROGRAM HIBAH	NAMA SKIM	KATEGORI PT	KLASTER PENELITIAN	PELAKSANAAN EVALUASI KELAYAKAN
1664	0004017904	001037	Universitas Negeri Jakarta	UMIATIN	PEMBENTUKAN KARBON AKTIF BERBAHAN ARANG TEMPURUNG KELAPA SEBAGAI PENYARING LIMBAH CAIR	Desentralisasi	PHB	Negeri	Kelompok Utama	Perguruan Tinggi
1665	0021117501	001037	Universitas Negeri Jakarta	RIA ARAFIYAH	STRATEGI PENCEGAHAN EPIDEMI DEMAM BERDARAH DENGUE BERBASIS ANFIS DAN SISTEM PAKAR	Desentralisasi	PEKERTI	Negeri	Kelompok Utama	Perguruan Tinggi
1666	0001095915	001038	Universitas Negeri Yogyakarta	SUTRISNA WIBAWA	Revitalisasi dan Reaktualisasi Makanan Tradisional Jawa dalam Serat Centhini	Desentralisasi	PUPT	Negeri	Kelompok Utama	Perguruan Tinggi
1667	0007046702	001038	Universitas Negeri Yogyakarta	HARI SUTRISNO	MODIFIKASI KIMIA DAN KARAKTERISASI NANOPARTIKEL SEMIKONDUKTOR TITANIUM DIOKSIDA TERDADAH KROMIUM ATAU VANADIUM DENGAN METODE PENGENDAPAN BASA	Desentralisasi	PUPT	Negeri	Kelompok Utama	Perguruan Tinggi
1668	0017076908	001038	Universitas Negeri Yogyakarta	RETNA HIDAYAH	Penguatan Peran Ibu dalam Mendukung Ketahanan Keluarga Siaga di Kawasan Rawan Bencana di DI Yogyakarta	Desentralisasi	PUPT	Negeri	Kelompok Utama	Perguruan Tinggi
1669	0017046505	001038	Universitas Negeri Yogyakarta	NASIWAN	Model Pengembangan Ilmu Sosial Profetik Berbasis Indegeneosasi di Fakultas Ilmu Sosial UNY : Suatu Studi Komparasi dengan Fisipol UGM, Fisipol UNHAS, dan FISIPOL USU	Desentralisasi	PUPT	Negeri	Kelompok Utama	Perguruan Tinggi
1670	0014046011	001038	Universitas Negeri Yogyakarta	ROSWITA LUMBAN TOBING	Model Percepatan Implementasi Kurikulum 2013 Bagi Guru Bahasa Prancis SMK dan SMA Se Propinsi DIY Melalui Lesson Study	Desentralisasi	PUPT	Negeri	Kelompok Utama	Perguruan Tinggi
1671	0007046012	001038	Universitas Negeri Yogyakarta	ENDANG RINI SUKAMTI	Pengembangan Strength Test Modification for Sport Measurement and Evaluation	Desentralisasi	PUPT	Negeri	Kelompok Utama	Perguruan Tinggi
1672	0005027005	001038	Universitas Negeri Yogyakarta	SRI WINARNI	Pengembangan Model Pembelajaran Pendidikan Jasmani Integratif	Desentralisasi	PUPT	Negeri	Kelompok Utama	Perguruan Tinggi
1673	0007076405	001038	Universitas Negeri Yogyakarta	WAWAN SUNDAWAN SUHERMAN	Pengembangan "Majeda" Berbasis Dolanan Anak untuk Mengoptimalkan Tumbuh-kembang Siswa Taman Kanak-kanak	Desentralisasi	PUPT	Negeri	Kelompok Utama	Perguruan Tinggi
1674	0014035207	001038	Universitas Negeri Yogyakarta	MOCHAMMAD ALIP	Pemodelan dan Analisis Efisiensi serta Produktivitas Lembaga Pendidikan Tenaga Kependidikan di Indonesia Dengan Pendekatan Malmquist Index Data Envelopment Analysis	Desentralisasi	PUPT	Negeri	Kelompok Utama	Perguruan Tinggi

NO	NIDN	KODE PT	NAMA PERGURUAN TINGGI	NAMA PENELITI	JUDUL	PROGRAM HIBAH	NAMA SKIM	KATEGORI PT	KLASTER PENELITIAN	PELAKSANAAN EVALUASI KELAYAKAN
1675	0025114906	001038	Universitas Negeri Yogyakarta	IMAM MUCHOYAR	MODIFIKASI SIFAT BAHAN BITUMEN MENGGUNAKAN POLYPROPYLENE FIBERS UNTUK MENINGKATKAN KINERJA AGREGAT BANTAK SERTA IMPLEMENTASINYA SEBAGAI SMART CEMENTITIOUS MATERIALS PADA FLEXIBLE	Desentralisasi	PUPT	Negeri	Kelompok Utama	Perguruan Tinggi
1676	0010046007	001038	Universitas Negeri Yogyakarta	SUGITO	Pengembangan Program Model PAUD full day Untuk Meningkatkan Kualitas Layanan dan kelembagaan Program PAUD	Desentralisasi	PPS	Negeri	Kelompok Utama	Perguruan Tinggi
1677	0022015103	001038	Universitas Negeri Yogyakarta	YOYON SURYONO	Pengembangan model - model Pembelajaran Untuk Peningkatan Kualitas Program PAUD	Desentralisasi	PPS	Negeri	Kelompok Utama	Perguruan Tinggi
1678	0012084606	001038	Universitas Negeri Yogyakarta	HARYADI	PENGEMBANGAN MEDIA PEMBELAJARAN BAHASA BERBASIS LINGKUNGAN DAN TEKNOLOGI	Desentralisasi	PPS	Negeri	Kelompok Utama	Perguruan Tinggi
1679	0029066806	001038	Universitas Negeri Yogyakarta	JASLIN IKHSAN	STUDI KINETIKA SORPSI UNSUR HARA OLEH SILIKA DARI LUMPUR LAPINDO TERMODIFIKASI SULFONAT DAN AMINOKUARTENER UNTUK MEMAHAMI POTENSI LUMPUR SEBAGAI BAHAN PUPUK SRF (SLOW RELEASE FERTILIZER)	Desentralisasi	PF	Negeri	Kelompok Utama	Perguruan Tinggi
1680	0016015803	001038	Universitas Negeri Yogyakarta	SRI HARTINI	Kebijakan Perlindungan Hak Asasi Manusia Terhadap Narapidana di Lembaga Pemasyarakatan se Daerah Istimewa Yogyakarta	Desentralisasi	PHB	Negeri	Kelompok Utama	Perguruan Tinggi
1681	0012056307	001038	Universitas Negeri Yogyakarta	MUHAMMAD MUNIR	SISTEM INFORMASI PENILAIAN KUALITAS E-LEARNING UNIVERSITAS BERBASIS WEB MENGGUNAKAN METODE ANALYTIC HIERARCHY PROCESS DAN DATA ENVELOPMENT ANALYSIS	Desentralisasi	PHB	Negeri	Kelompok Utama	Perguruan Tinggi
1682	0006105707	001038	Universitas Negeri Yogyakarta	BAMBANG SETIYO HARI PURWOKO	Rekayasa CNC Turning sebagai Media Pembelajaran CNC	Desentralisasi	PHB	Negeri	Kelompok Utama	Perguruan Tinggi
1683	0018067702	001038	Universitas Negeri Yogyakarta	DYAH KUMALASARI	PENGEMBANGAN MODEL PENGINTEGRASIAN PENDIDIKAN KARAKTER KE DALAM PEMBELAJARAN SEJARAH DI SMA	Desentralisasi	PHB	Negeri	Kelompok Utama	Perguruan Tinggi
1684	0004025807	001038	Universitas Negeri Yogyakarta	PURWANDARI	PENGEMBANGAN MODEL PROGRAM PBS (POSITIVE BEHAVIOR SUPPORT)UNTUK MENINGKATKAN KETERAMPILAN SOSIAL SISWA SEKOLAH DASAR	Desentralisasi	PHB	Negeri	Kelompok Utama	Perguruan Tinggi
1685	0018078001	001038	Universitas Negeri Yogyakarta	NELVA ROLINA	Pengembangan Model Assessment "PLST" untuk Mendeteksi Perkembangan Kemampuan Bahasa Anak Usia Dini	Desentralisasi	PHB	Negeri	Kelompok Utama	Perguruan Tinggi

NO	NIDN	KODE PT	NAMA PERGURUAN TINGGI	NAMA PENELITI	JUDUL	PROGRAM HIBAH	NAMA SKIM	KATEGORI PT	KLASTER PENELITIAN	PELAKSANAAN EVALUASI KELAYAKAN
1686	0022075405	001038	Universitas Negeri Yogyakarta	HAJAR PAMADHI	Pengembangan Pedoman Ruang Ramah Anak (Child Friendly Space) berbasis Kearifan Lokal untuk Fasilitas Pendidikan Usia Dini	Desentralisasi	PHB	Negeri	Kelompok Utama	Perguruan Tinggi
1687	0029056006	001038	Universitas Negeri Yogyakarta	SAMSUL HADI	PENGEMBANGAN SISTEM TES DIAGNOSTIK KESULITAN BELAJAR KOMPETENSI DASAR KEJURUAN SISWA SMK	Desentralisasi	PHB	Negeri	Kelompok Utama	Perguruan Tinggi
1688	0018065706	001038	Universitas Negeri Yogyakarta	TOMOLIYUS	PENGEMBANGAN MODEL PENILAIAN BERBASIS KINERJA HASIL BELAJAR PENJASORKES MATERI PERMAINAN NET BAGI SISWA SEKOLAH DASAR	Desentralisasi	PHB	Negeri	Kelompok Utama	Perguruan Tinggi
1689	0027067503	001038	Universitas Negeri Yogyakarta	WAGIRAN	MODEL SEKOLAH ADIWiyATA BERBASIS KEARIFAN LOKAL SEBAGAI UPAYA MEMBENTUK KARAKTER CINTA LINGKUNGAN SERTA MENGURANGI DAMPAK PEMANASAN GLOBAL	Desentralisasi	PHB	Negeri	Kelompok Utama	Perguruan Tinggi
1690	0028047504	001038	Universitas Negeri Yogyakarta	PRIHASTUTI EKAWATININGSIH	PENGEMBANGAN ALAT ASESMEN HASIL BELAJAR TATA HIDANG BERBANTUAN KOMPUTER	Desentralisasi	PHB	Negeri	Kelompok Utama	Perguruan Tinggi
1691	0011037603	001038	Universitas Negeri Yogyakarta	SITI SUDARTINI	Pengembangan Model Buku Ajar Bahasa Inggris bagi SMK Seni dan Kerajinan berbasis Budaya Lokal	Desentralisasi	PHB	Negeri	Kelompok Utama	Perguruan Tinggi
1692	0027117401	001038	Universitas Negeri Yogyakarta	MOHAMMAD ALI	PENGEMBANGAN SISTEM EVALUASI DIRI SEKOLAH MENENGAH KEJURUAN BERBASIS WEB GUNA MENGEMBANGKAN SMK UNGGULAN BERBASIS POTENSI LOKAL	Desentralisasi	PHB	Negeri	Kelompok Utama	Perguruan Tinggi
1693	0012076802	001038	Universitas Negeri Yogyakarta	YUSMAN WIYATMO	Dissaster Awareness Tsunami Bagi Komunitas Sekolah Dasar di Kawasan Pesisir Pantai Selatan Kabupaten Kulon Progo Daerah Istimewa Yogyakarta	Desentralisasi	PHB	Negeri	Kelompok Utama	Perguruan Tinggi
1694	0006095004	001038	Universitas Negeri Yogyakarta	SUKIDJO	Pengembangan Koperasi Siswa sebagai Model Pendidikan Karakter Di SMK Yogyakarta	Desentralisasi	PHB	Negeri	Kelompok Utama	Perguruan Tinggi
1695	0023058202	001038	Universitas Negeri Yogyakarta	MARTHA CHRISTIANTI	Pengembangan Model Pembelajaran Entrepreneurship Untuk Anak Usia Dini	Desentralisasi	PHB	Negeri	Kelompok Utama	Perguruan Tinggi
1696	0025125106	001038	Universitas Negeri Yogyakarta	I GUSTI PUTU SURYADARMA	Rancang Bangun Audio Integrated Pest Management melalui Spesifikasi Spektrum Bunyi Binatang Alamiah. Tertulis dalam Naskah Lontar Usada Carik Satu Pendekatan Pengendalian Hama	Desentralisasi	PHB	Negeri	Kelompok Utama	Perguruan Tinggi

NO	NIDN	KODE PT	NAMA PERGURUAN TINGGI	NAMA PENELITI	JUDUL	PROGRAM HIBAH	NAMA SKIM	KATEGORI PT	KLASTER PENELITIAN	PELAKSANAAN EVALUASI KELAYAKAN
1697	0021056008	001038	Universitas Negeri Yogyakarta	SUNARSO	Pengembangan Model Pembelajaran Competence Based Training (CBT) Berbasis Karakter untuk Meningkatkan Kualitas Lulusan Sekolah Menengah Kejuruan	Desentralisasi	PHB	Negeri	Kelompok Utama	Perguruan Tinggi
1698	0026106804	001038	Universitas Negeri Yogyakarta	NUR KHOLIS	EFEKTIVITAS MOTODE PROBLEM BASED LEARNING PADA SISTEM KENDALI KESEIMBANGAN ROBOT MANIPULATOR DENGAN NEURAL NETWORK BACKPROPAGATION	Desentralisasi	PHB	Negeri	Kelompok Utama	Perguruan Tinggi
1699	0021015808	001038	Universitas Negeri Yogyakarta	AGUS MURDIYASTOMO	PENGEMBANGAN MAKET PUSAT-PUSAT PEMERINTAHAN KERAJAAN MATARAM ISLAM SEBAGAI ALTERNATIF MEDIA PEMBELAJARAN SEJARAH	Desentralisasi	PHB	Negeri	Kelompok Utama	Perguruan Tinggi
1700	0014087104	001038	Universitas Negeri Yogyakarta	BAMBANG SAEFUL HADI	PENYUSUNAN SISTEM INFORMASI BAHAYA DAN RISIKO BENCANA ERUPSI GUNUNGAPI MERAPI PASCA ERUPSI 2010	Desentralisasi	PHB	Negeri	Kelompok Utama	Perguruan Tinggi
1701	0016026208	001038	Universitas Negeri Yogyakarta	RATNAWATI	Analisis Aspek Reproduksi Generatif Kembang Sepatu (Hibiscus rosa-sinensis) dalam Upaya Memperoleh Silangan Baru	Desentralisasi	PHB	Negeri	Kelompok Utama	Perguruan Tinggi
1702	0010036208	001038	Universitas Negeri Yogyakarta	HARYANTO	Efektivitas Metode Pembelajaran Kooperatif Berbasis Kasus Model Robot Intelligent Direction Detector dengan Pendekatan Student Centered Learning Untuk Pembelajaran Sistem Kendali Fuzzy	Desentralisasi	PHB	Negeri	Kelompok Utama	Perguruan Tinggi
1703	0010108203	001038	Universitas Negeri Yogyakarta	FAIDILLAH KURNIAWAN	Uji Kinerja dan Kelayakan Pengembangan Alat Side Step Test Modification Berbasis Digital Tech	Desentralisasi	PHB	Negeri	Kelompok Utama	Perguruan Tinggi
1704	0019067206	001038	Universitas Negeri Yogyakarta	SAMSURI	PEMBINAAN KARAKTER KEWARGAAN MULTIKULTURAL BERBASIS PILAR-PILAR KEBANGSAAN DI MADRASAH ALIYAH SE-DAERAH ISTIMEWA YOGYAKARTA	Desentralisasi	PHB	Negeri	Kelompok Utama	Perguruan Tinggi
1705	0008107604	001038	Universitas Negeri Yogyakarta	RATNA CANDRA SARI	INNOVATIVE MODEL FOR IMPLEMENTATION CORPORATE SOCIAL RESPONSIBILITY TO REALIZE GREEN SMALL AND MEDIUM ENTERPRISES: JAPAN AND INDONESIA	Kompetitif Nasional	KLN	Negeri	Kelompok Utama	Ditlitabmas
1706	0023077704	001038	Universitas Negeri Yogyakarta	CAHYORINI KUSUMAWARDANI	Development of Solid State Dye-Sensitized Solar Cells Based on Nitrogen-doped TiO2	Kompetitif Nasional	KLN	Negeri	Kelompok Utama	Ditlitabmas
1707	0031125757	001038	Universitas Negeri Yogyakarta	ENDANG NURHAYATI	Desain Kemasan Produk Seni Budaya Lokal Ke Manca Negara Melalui "Pasugatan Dinner Package" Berbasis Multilingual Cultural Approach di Keraton Ngayogyakarta Hadiningrat D.I.Y	Kompetitif Nasional	STRANAS	Negeri	Kelompok Utama	Ditlitabmas

NO	NIDN	KODE PT	NAMA PERGURUAN TINGGI	NAMA PENELITI	JUDUL	PROGRAM HIBAH	NAMA SKIM	KATEGORI PT	KLASTER PENELITIAN	PELAKSANAAN EVALUASI KELAYAKAN
1708	0011016306	001038	Universitas Negeri Yogyakarta	ENDANG MULYATININGSIH	MODEL PARTNERSHIP GURU PRODUKTIF SMK DENGAN DUDI UNTUK MENINGKATKAN KEMAMPUAN TEACHERPREUNER	Kompetitif Nasional	STRANAS	Negeri	Kelompok Utama	Ditlitabmas
1709	0031017705	001038	Universitas Negeri Yogyakarta	MUTIARA NUGRAHENI	Resistant Starch Tipe 3 Tepung Kentang Hitam (Coleus tuberosus) sebagai Makanan Fungsional untuk Manajemen Penyakit Degeneratif	Kompetitif Nasional	STRANAS	Negeri	Kelompok Utama	Ditlitabmas
1710	0012015204	001038	Universitas Negeri Yogyakarta	BAMBANG SUBALI	Pengukuran Kreativitas Keterampilan Proses Sains Terhadap Fenomena Kehidupan Dalam Mata Pelajaran IPA di Sekolah Dasar	Kompetitif Nasional	HIKOM	Negeri	Kelompok Utama	Ditlitabmas
1711	0002026904	001038	Universitas Negeri Yogyakarta	DADAN ROSANA	MODEL ASSESSMENT TERSTANDAR BERBASIS CMI (COMPUTER MANAGEMENT INSTRUCTIONAL)UNTUK MENJAMIN KESETARAAN KUALITAS PENILAIAN DI SEKOLAH SEBAGAI BASIS DATA PENENTUAN	Kompetitif Nasional	HIKOM	Negeri	Kelompok Utama	Ditlitabmas
1712	0024125202	001039	Universitas Negeri Surabaya	MEGA TEGUH BUDIARTO	Pengembangan Model Perangkat Pembelajaran Geometri Di Sekolah Menengah Menengah Dan Di Jurusan Pendidikan Matematika Berbasis Mediated Learning Experience Dan Rigorous	Desentralisasi	PUPT	Negeri	Kelompok Utama	Perguruan Tinggi
1713	0006126108	001039	Universitas Negeri Surabaya	SULIYANAH	Pengembangan Bahan Ajar Mata Kuliah Bahan Paduan Berbasis Experiential Learning Untuk Membentuk Karakter Entrepreneur Dan Life Skill Mahasiswa Fisika	Desentralisasi	PUPT	Negeri	Kelompok Utama	Perguruan Tinggi
1714	0023044701	001039	Universitas Negeri Surabaya	TJANDRA KIRANA M NOER	FORMULASI MEDIA PENYIMPANAN SPERMATOZOA MANUSIA SECARA SEDERHANA DAN ANALISIS STABILITAS MATERI GENETIKNYA SEBAGAI ALTERNATIF TEKNOLOGI PENYIMPANAN YANG MUDAH DAN	Desentralisasi	PUPT	Negeri	Kelompok Utama	Perguruan Tinggi
1715	0027125504	001039	Universitas Negeri Surabaya	SRI HARIANI	PENGEMBANGAN PERANGKAT PERKULIAHAN PENINGKATAN KETERAMPILAN BERBAHASA INDONESIA BERORIENTASI STRATEGI METAKOGNISI UNTUK MENINGKATKAN KETERAMPILAN BERPIKIR KRITIS MAHASISWA PGSD	Desentralisasi	PUPT	Negeri	Kelompok Utama	Perguruan Tinggi
1716	0028126604	001039	Universitas Negeri Surabaya	TUKIRAN	Pengembangan Bahan Ajar Mata Kuliah Kimia Bahan Alam Berbasis Field Study dan Pendekatan Chemo-Entrepreneurship Untuk Meningkatkan Hasil Belajar dan Life Skill Mahasiswa	Desentralisasi	PUPT	Negeri	Kelompok Utama	Perguruan Tinggi
1717	0015125302	001039	Universitas Negeri Surabaya	I WAYAN SUSILA	Pengembangan Proses Produksi Biodiesel Biji Karet Metode Non-Katalis Aliran Kontinu Skala Pilot Plant Kapasitas 100 Liter/Hari	Desentralisasi	PUPT	Negeri	Kelompok Utama	Perguruan Tinggi
1718	0031124706	001039	Universitas Negeri Surabaya	TOHO CHOLIK MUTOHIR	PENGEMBANGAN MODEL PENGUKURAN KOMPETENSI PSIKOLOGIS UNTUK MEMPREDIKSI PRESTASI ATLET RENANG BERDASARKAN MODEL DISKRIMINAN	Desentralisasi	PUPT	Negeri	Kelompok Utama	Perguruan Tinggi

NO	NIDN	KODE PT	NAMA PERGURUAN TINGGI	NAMA PENELITI	JUDUL	PROGRAM HIBAH	NAMA SKIM	KATEGORI PT	KLASTER PENELITIAN	PELAKSANAAN EVALUASI KELAYAKAN
1719	0015015402	001039	Universitas Negeri Surabaya	MARIA VERONIKA ROESMININGSIH	PENYUSUNAN MODUL PENDIDIKAN LINGKUNGAN HIDUP GREEN ORIENTATION DALAM MENUNJANG PERKULIAHAN DI JURUSAN IPA FAKULTAS MIPA UNIVERSITAS NEGERI SURABAYA	Desentralisasi	PUPT	Negeri	Kelompok Utama	Perguruan Tinggi
1720	0028065402	001039	Universitas Negeri Surabaya	SUPRIYONO	PENGEMBANGAN KEMAMPUAN MERANCANG DAN MELAKSANAKAN KEGIATAN LABORATORIUM IPBA BAGI MAHASISWA CALON GURU	Desentralisasi	PUPT	Negeri	Kelompok Utama	Perguruan Tinggi
1721	0018085705	001039	Universitas Negeri Surabaya	MADEWI MULYANRATNA	Pengembangan Buku Panduan Eksperimen Yang Terintegrasi Dalam Mata Kuliah gelombang Optik untuk Meningkatkan Keterampilan proses sains di jurusan Fisika FMIPA Unesa	Desentralisasi	PUPT	Negeri	Kelompok Utama	Perguruan Tinggi
1722	0018106603	001039	Universitas Negeri Surabaya	LUTHFIYAH NURLAELA	Implementasi Teknologi Informasi dan Komunikasi Berbasis Metakognisi pada Bidang Pendidikan Vokasi	Desentralisasi	PPS	Negeri	Kelompok Utama	Perguruan Tinggi
1723	0009046309	001039	Universitas Negeri Surabaya	SRI JOEDA ANDAJANI	Pengembangan Model Language Edutainment untuk Keterampilan Membaca Berbasis Macapat Pada Siswa Tunagrahita	Desentralisasi	PPS	Negeri	Kelompok Utama	Perguruan Tinggi
1724	0018115803	001039	Universitas Negeri Surabaya	WASPODO TJIPTO SUBROTO	Pengembangan Perangkat Pembelajaran Tematik Integratif Berorientasi Balance Kompetensi untuk Menumbuhkan Keterampilan Berpikir Kritis dan Karakter Positif Siswa Sekolah Dasar	Desentralisasi	PPS	Negeri	Kelompok Utama	Perguruan Tinggi
1725	0027076506	001039	Universitas Negeri Surabaya	SRI SETYOWATI	Pengembangan Model Pembelajaran Berbasis Konstruktivisme dan Diseminasinya untuk Menumbuhkan Kecerdasan Majemuk Anak Usia Dini	Desentralisasi	PPS	Negeri	Kelompok Utama	Perguruan Tinggi
1726	0016106703	001039	Universitas Negeri Surabaya	SRI SULISTIANI	MAKANAN TRADISIONAL JAWA TIMUR: TINJAUAN TIPE, MAKNA DAN FUNGSI	Desentralisasi	PF	Negeri	Kelompok Utama	Perguruan Tinggi
1727	0001047104	001039	Universitas Negeri Surabaya	HARMANTO	Pendidikan Antikorupsi Di Sekolah Sebagai Upaya Penguat Karakter Bangsa	Desentralisasi	PF	Negeri	Kelompok Utama	Perguruan Tinggi
1728	0021046405	001039	Universitas Negeri Surabaya	NIKEN PURWIDIANI	Etnografi Pangan Pokok Masyarakat Jawa Timur sebagai Upaya Diversifikasi Pangan Pokok Nasional	Desentralisasi	PF	Negeri	Kelompok Utama	Perguruan Tinggi
1729	0015116402	001039	Universitas Negeri Surabaya	PRIMA RETNO WIKANDARI	Uji Aktivitas Bekasam Sebagai Antihipertensi (in vivo)	Desentralisasi	PF	Negeri	Kelompok Utama	Perguruan Tinggi

NO	NIDN	KODE PT	NAMA PERGURUAN TINGGI	NAMA PENELITI	JUDUL	PROGRAM HIBAH	NAMA SKIM	KATEGORI PT	KLASTER PENELITIAN	PELAKSANAAN EVALUASI KELAYAKAN
1730	0018126403	001039	Universitas Negeri Surabaya	SUPARDIYONO	Penentuan Struktur Kecepatan Gelombang P dan S di bawah Jawa Timur dan Tengah dengan Inversi Tomografi Lokal	Desentralisasi	PHB	Negeri	Kelompok Utama	Perguruan Tinggi
1731	0020076401	001039	Universitas Negeri Surabaya	DADANG SUPRIYATNO	Evaluasi Jaringan Trayek Angkutan Umum di Kabupaten Sidoarjo dan Rencana Pengembangannya untuk Mendukung Peningkatan Ekonomi Wilayah	Desentralisasi	PHB	Negeri	Kelompok Utama	Perguruan Tinggi
1732	0004046307	001039	Universitas Negeri Surabaya	TOTOK SUYANTO	Peningkatan Keprofesionalan Guru Pendidikan Kewarganegaraan (Pkn) Dalam Mengimplementasikan Pendidikan Anti Korupsi (PAK) di Sekolah Menengah Atas (SMA)	Desentralisasi	PHB	Negeri	Kelompok Utama	Perguruan Tinggi
1733	0002066907	001039	Universitas Negeri Surabaya	SUPARJI	Model Penilaian Otentik dalam Pembelajaran di Sekolah Menengah Kejuruan Mata Diklat Survei dan Pemetaan	Desentralisasi	PHB	Negeri	Kelompok Utama	Perguruan Tinggi
1734	0029127002	001039	Universitas Negeri Surabaya	SARI EDI CAHYANINGRUM	Pemanfaatan Kitosan-alginat Mikrosporis Sebagai Peng-encapsulasi Pada Pembuatan Obat Anti Tuberculosis (OAT) Sistem Lepas Terkendali Melalui Teknik Encapsulasi	Desentralisasi	PHB	Negeri	Kelompok Utama	Perguruan Tinggi
1735	0002046906	001039	Universitas Negeri Surabaya	SUPRAPTO	Pengembangan Optimalisasi Baja Castella sebagai Konstruksi Balok Baja	Desentralisasi	PHB	Negeri	Kelompok Utama	Perguruan Tinggi
1736	0015016902	001039	Universitas Negeri Surabaya	SETYO YANUARTUTI	Konservasi Tari dalam Pertunjukan Wayang Topeng Jatiduwur Sebagai Salah Satu Alternatif Membangun Industri Kreatif Bermakna	Desentralisasi	PHB	Negeri	Kelompok Utama	Perguruan Tinggi
1737	0007096506	001039	Universitas Negeri Surabaya	SUROTO	Peningkatan Keterampilan Mengelola Pembelajaran Siswa Aktif melalui Pendekatan Lesson Study (Studi pada Guru Penjasorkes SDN di Kecamatan Taman Sidoarjo)	Desentralisasi	PHB	Negeri	Kelompok Utama	Perguruan Tinggi
1738	0010027104	001039	Universitas Negeri Surabaya	SUHARTONO	PENGEMBANGAN MODUL MEMBACA DAN MENULIS BERBASIS UJI DIAGNOSTIK UNTUK MENINGKATKAN PEMAHAMAN SISWA SMP DAN SMA TERHADAP MATERI POKOK BAHASA	Desentralisasi	PHB	Negeri	Kelompok Utama	Perguruan Tinggi
1739	0006087109	001039	Universitas Negeri Surabaya	DANANG TANDYONOMANU	Pengembangan Modul Pembelajaran Berbasis Proyek Untuk Meningkatkan Higher Order Thinking Skills	Desentralisasi	PHB	Negeri	Kelompok Utama	Perguruan Tinggi
1740	0016047702	001039	Universitas Negeri Surabaya	CHOIRUL ANNA NUR AFIFAH	Upaya Membentuk Generasi Muda Berkarakter melalui Pengembangan Model Edukasi Gizi dan Reproduksi Online	Desentralisasi	PHB	Negeri	Kelompok Utama	Perguruan Tinggi

NO	NIDN	KODE PT	NAMA PERGURUAN TINGGI	NAMA PENELITI	JUDUL	PROGRAM HIBAH	NAMA SKIM	KATEGORI PT	KLASTER PENELITIAN	PELAKSANAAN EVALUASI KELAYAKAN
1741	0006077107	001039	Universitas Negeri Surabaya	I GUSTI PUTU ASTO BUDITJAHJANT	Penentuan Sindrom Penyakit pada Traditional Chinese Medicine (TCM) dengan Menggunakan Expert System	Desentralisasi	PHB	Negeri	Kelompok Utama	Perguruan Tinggi
1742	0017116901	001039	Universitas Negeri Surabaya	MUNASIR	Fabrikasi nanokomposit PANi-SiO ₂ /Acrylic Paint sebagai Prototipe Material Pelapis Anti-Korosi pada Pipa Power Plant Energi Geotermal.	Desentralisasi	PHB	Negeri	Kelompok Utama	Perguruan Tinggi
1743	0001037704	001039	Universitas Negeri Surabaya	MUHAMMAD TURHAN YANI	Model Pendidikan Karakter Berbasis Pesantren Kampus	Desentralisasi	PHB	Negeri	Kelompok Utama	Perguruan Tinggi
1744	0015018105	001039	Universitas Negeri Surabaya	MUHAMMAD FARUK	Aplikasi Bahasa Pemrograman Visual Basic untuk Mengevaluasi Kondisi Fisik Atlet Sepakbola Jawa Timur Berdasarkan Model Diskriminan	Desentralisasi	PHB	Negeri	Kelompok Utama	Perguruan Tinggi
1745	0019077003	001039	Universitas Negeri Surabaya	NUR DUCHA	Optimalisasi Kualitas Pengencer CEP Dengan Modifikasi Krioprotektan dan Serum Plasma Darah Untuk Penyimpanan Spermatozoa Sapi Lokal Pada Suhu Refrigerator	Desentralisasi	PHB	Negeri	Kelompok Utama	Perguruan Tinggi
1746	0022017501	001039	Universitas Negeri Surabaya	IRMA RUSSANTI	INOVASI BATIK LEMPUNG UNTUK MENDUKUNG UKM BATIK SIDOARJO	Desentralisasi	PHB	Negeri	Kelompok Utama	Perguruan Tinggi
1747	0025126804	001039	Universitas Negeri Surabaya	SUSANTI	Pengembangan Modul Kewirausahaan Dalam Upaya Menumbuhkan Jiwa Entrepreneurship Siswa SMK di Surabaya	Desentralisasi	PHB	Negeri	Kelompok Utama	Perguruan Tinggi
1748	0014117105	001039	Universitas Negeri Surabaya	INTY NAHARI	Eco Fesyen dalam Tekstil Monumental: Pengolahan Limbah Tekstil sebagai Produk Fesyen Industri Kreatif	Desentralisasi	PHB	Negeri	Kelompok Utama	Perguruan Tinggi
1749	0013078003	001039	Universitas Negeri Surabaya	ANITA SUSANTI	Penerapan Manajemen dan Rekayasa Lalu Lintas di Persimpangan Kawasan Sub Urban Kabupaten Sidoarjo yang Berpotensi Macet dalam Upaya Integrasi Transportasi	Desentralisasi	PEKERTI	Negeri	Kelompok Utama	Perguruan Tinggi
1750	0020058010	001039	Universitas Negeri Surabaya	NI NYOMAN ALIT TRIANI	MODEL GOOD UNIVERSITY GOVERNANCE DALAM MENDETEKSI FRAUD DI UNIVERSITAS BERSISTEM BLU	Desentralisasi	PEKERTI	Negeri	Kelompok Utama	Perguruan Tinggi
1751	0024085003	001039	Universitas Negeri Surabaya	TOETI KOESTIARI	Pengembangan Prototipe Membran Berkinerja Tinggi PVDF/PSf sebagai Kandidat Teknologi IPAL Tekstil untuk Pencegahan Krisis Air 2025	Kompetitif Nasional	STRANAS	Negeri	Kelompok Utama	Ditlitabmas

NO	NIDN	KODE PT	NAMA PERGURUAN TINGGI	NAMA PENELITI	JUDUL	PROGRAM HIBAH	NAMA SKIM	KATEGORI PT	KLASTER PENELITIAN	PELAKSANAAN EVALUASI KELAYAKAN
1752	0006106904	001039	Universitas Negeri Surabaya	AISYAH ENDAH PALUPI	PERBAIKAN KUALITAS BIODIESEL BIJI KARET METODE NON-KATALIS MELALUI PROSES PENDAHULUAN DE-GUMMING serta UJI KINERJA MESIN dan EMISI GAS BUANG	Kompetitif Nasional	STRANAS	Negeri	Kelompok Utama	Ditlitabmas
1753	0022086004	001039	Universitas Negeri Surabaya	BUDI JATMIKO	Pengembangan Prototipe Kurikulum Berorientasi Kerangka Kualifikasi Nasional Indonesia untuk Meningkatkan Kompetensi Profesional dan Pedagogik Sains Calon Guru Pendidikan Sains	Kompetitif Nasional	HIKOM	Negeri	Kelompok Utama	Ditlitabmas
1754	0002075710	001039	Universitas Negeri Surabaya	YULIATI	PENGEMBANGAN PEMBELAJARAN MEMBACA DAN MENULIS BERBASIS BALANCE LITERACY UNTUK MEMBANGUN KEMANDIRIAN BELAJAR SISWA REGULER DAN ABK DI SEKOLAH INKLUSIF	Kompetitif Nasional	HIKOM	Negeri	Kelompok Utama	Ditlitabmas
1755	0018097608	001039	Universitas Negeri Surabaya	MOCH. KHOIRUL ANWAR	PENGEMBANGAN MODEL BUDAYA BAGI HASIL SEBAGAI UPAYA PEMBERDAYAAN EKONOMI MASYARAKAT MISKIN BERBASIS EKONOMI SYARIAH DI KABUPATEN BLITAR	Kompetitif Nasional	HIKOM	Negeri	Kelompok Utama	Ditlitabmas
1756	0011026111	001039	Universitas Negeri Surabaya	RUSIJONO	PENGUATAN DAN PENGEMBANGAN INDUSTRI OLAHAN JAMUR KONSUMSI SEBAGAI UJUNG TOMBAK KETAHANAN PANGAN UNGGULAN KORIDOR EKONOMI JAWA	Kompetitif Nasional	MP3EI	Negeri	Kelompok Utama	Ditlitabmas
1757	0002107609	001039	Universitas Negeri Surabaya	ULIL HARTONO	AKSELERASI IKM MAKANAN BERBASIS UMBI UMBIAN LOKAL DI WILAYAH KAWASAN PERHATIAN INVESTASI (KPI) PROVINSI JAWA TIMUR	Kompetitif Nasional	MP3EI	Negeri	Kelompok Utama	Ditlitabmas
1758	0022086101	001039	Universitas Negeri Surabaya	MEDA WAHINI	Penguatan dan Pengembangan Olahan Wortel Menuju Industrialisasi sebagai Ujung Tombak Ketahanan Pangan Unggulan KE Jawa	Kompetitif Nasional	MP3EI	Negeri	Kelompok Utama	Ditlitabmas
1759	0022085805	001039	Universitas Negeri Surabaya	AGUS BUDI SANTOSO	Pengembangan UMKM Batik Melalui Pemanfaatan Kembali (Reuse) Pewarna dalam Efluen Limbah Batik sebagai Upaya Optimalisasi Bahan Baku Menuju Clean Batik Initiative	Kompetitif Nasional	MP3EI	Negeri	Kelompok Utama	Ditlitabmas
1760	0025036102	001039	Universitas Negeri Surabaya	BAMBANG SUPRIANTO	Model Pengembangan UMKM Krupuk Berbasis Potensi Lokal dalam rangka Peningkatan Ketahanan Pangan Nasional dan Peningkatan Ekspor Krupuk ke Mancanegara	Kompetitif Nasional	MP3EI	Negeri	Kelompok Utama	Ditlitabmas
1761	0002095909	001040	Universitas Negeri Medan	ROSMALA DEWI	PENGEMBANGAN MODEL PELAYANAN KONSELOR SEBAYA BERKARAKTER MELALUI STRATEGI BMB3 DI UNIVERSITAS NEGERI MEDAN	Desentralisasi	PUPT	Negeri	Kelompok Utama	Perguruan Tinggi
1762	0012095909	001040	Universitas Negeri Medan	SUHARTA	Pengembangan Model Pembelajaran dan Penyusunan Buku Ajar Dengan Pendekatan PAKEM Plus Untuk Meningkatkan Hasil Belajar dan Menumbuh Kembangkan Karakter Mulia Siswa Dalam Pelajaran Kimia di SMA	Desentralisasi	PPS	Negeri	Kelompok Utama	Perguruan Tinggi

NO	NIDN	KODE PT	NAMA PERGURUAN TINGGI	NAMA PENELITI	JUDUL	PROGRAM HIBAH	NAMA SKIM	KATEGORI PT	KLASTER PENELITIAN	PELAKSANAAN EVALUASI KELAYAKAN
1763	0021015706	001040	Universitas Negeri Medan	EDI SYAHPUTRA	PENGEMBANGAN MODEL PEMBELAJARAN BERBASIS PEMECAHAN MASALAH UNTUK MENGONSTRUKSI BERFIKIR TINGKAT TINGGI DALAM PEMBELAJARAN MATEMATIKA DI	Desentralisasi	PPS	Negeri	Kelompok Utama	Perguruan Tinggi
1764	0018066008	001040	Universitas Negeri Medan	RAMLAN SILABAN	Pengembangan Model Pembelajaran Kimia Berbasis Pendidikan Karakter untuk siswa SMA	Desentralisasi	PPS	Negeri	Kelompok Utama	Perguruan Tinggi
1765	0020085103	001040	Universitas Negeri Medan	JULAGA SITUMORANG	PENGEMBANGAN MODEL PEMBELAJARAN \square PELATIHAN BERBASIS LIFE SKILL PADA \square LEMBAGA KURSUS DAN PELATIHAN DI PROVINSI SUMATERA UTARA	Desentralisasi	PPS	Negeri	Kelompok Utama	Perguruan Tinggi
1766	0024046413	001040	Universitas Negeri Medan	HASRUDDIN	Pengembangan Perangkat Perkuliahan Mikrobiologi Terapan Berbasis Masalah	Desentralisasi	PPS	Negeri	Kelompok Utama	Perguruan Tinggi
1767	0015055706	001040	Universitas Negeri Medan	BINER AMBARITA	PENGEMBANGAN DISAIN MODEL SUPERVISI AKADEMIK BERBASIS MANAJEMEN PENDIDIKAN	Desentralisasi	PPS	Negeri	Kelompok Utama	Perguruan Tinggi
1768	0004016110	001040	Universitas Negeri Medan	SAHAT SIAGIAN	Pengembangan Multimedia Pembelajaran Interaktif Disain Instruksional	Desentralisasi	PPS	Negeri	Kelompok Utama	Perguruan Tinggi
1769	0027116309	001040	Universitas Negeri Medan	EFENDI NAPITUPULU	Pengembangan Model Pembelajaran Berbasis Multi Media Interaktif Pada kompetensi Mekanika Teknik Siswa Sekolah Menengah Kejuruan Provinsi Sumatera Utara	Desentralisasi	PPS	Negeri	Kelompok Utama	Perguruan Tinggi
1770	0001027803	001040	Universitas Negeri Medan	WISMAN HADI	Proses Fonologis Bahasa Melayu Langkat: Kajian Teori Optimalitas	Desentralisasi	PF	Negeri	Kelompok Utama	Perguruan Tinggi
1771	0002066406	001040	Universitas Negeri Medan	MAHRIYUNI	MEDAN LEKSIKAL EMOSI DALAM PEPATAH MELAYU SERDANG	Desentralisasi	PF	Negeri	Kelompok Utama	Perguruan Tinggi
1772	0007116107	001040	Universitas Negeri Medan	GULMAH SUGIHARTI	PENGEMBANGAN MODEL PEMBELAJARAN INTERAKTIF DAN BAHAN AJAR UNTUK MENINGKATKAN PEMAHAMAN KONSEP EVALUASI pada MATAKULIAH EVALUASI PROSES dan HASIL BELAJAR KIMIA di	Desentralisasi	PF	Negeri	Kelompok Utama	Perguruan Tinggi
1773	0005086504	001040	Universitas Negeri Medan	RUMILLA HARAHAP	MODEL PERENCANAAN SISTEM DRAINASE SEBAGAI PENGENDALIAN BANJIR KOTA MEDAN	Desentralisasi	PF	Negeri	Kelompok Utama	Perguruan Tinggi

NO	NIDN	KODE PT	NAMA PERGURUAN TINGGI	NAMA PENELITI	JUDUL	PROGRAM HIBAH	NAMA SKIM	KATEGORI PT	KLASTER PENELITIAN	PELAKSANAAN EVALUASI KELAYAKAN
1774	0022066011	001040	Universitas Negeri Medan	NUSYIRWAN	PERTUMBUHAN DAN AKLIMATISASI NANAS (<i>Ananas comosus</i> L.Merr) IN VITRO DENGAN PERLAKUAN ZAT PENGATUR TUMBUH BENZYL AMINO PURIN (BAP) DAN INDOL ACETIC ACID (IAA)	Desentralisasi	PF	Negeri	Kelompok Utama	Perguruan Tinggi
1775	0004036503	001040	Universitas Negeri Medan	TITA JUWITANINGSIH	Kajian Bioaktivitas Metabolit sekunder dari Tumbuhan <i>Alpinia malaccensis</i> (Burm.f.) Roxb dalam Rangka Optimalisasi Tumbuhan Obat Indonesia	Desentralisasi	PF	Negeri	Kelompok Utama	Perguruan Tinggi
1776	0013046706	001040	Universitas Negeri Medan	SARWA	Pengembangan Model Pendidikan Kewirausahaan di SMK Melalui Pendekatan Experiential Learning Theory (ELT)	Desentralisasi	PF	Negeri	Kelompok Utama	Perguruan Tinggi
1777	0001036103	001040	Universitas Negeri Medan	USWATUN HASANAH	SELEKSI JAMUR ENDOFIT DARI TUMBUHAN RARU (<i>Cotylelobium melanoxylon</i>) PENGHASIL SENYAWA ANTIMIKROBA	Desentralisasi	PF	Negeri	Kelompok Utama	Perguruan Tinggi
1778	0006086111	001040	Universitas Negeri Medan	SAUT PURBA	PENGARUH BUDAYA ORGANISASI, GAYA KEPEMIMPINAN ATASAN DAN KEPUASAN KERJA TERHADAP KOMITMEN ORGANISASI KETUA PROGRAM STUDI DI UNIVERSITAS NEGERI MEDAN	Desentralisasi	PF	Negeri	Kelompok Utama	Perguruan Tinggi
1779	0027016904	001040	Universitas Negeri Medan	ALKHAFI MAAS SIREGAR	PEMBUATAN DAN KARAKTERISASI ASPAL YANG TERMODIFIKASI DENGAN PEMANFAATAN KARET ALAM (NATURAL RUBBER) DAN KARET ALAM SIKLIK (CYCLIC NATURAL RUBBER)	Desentralisasi	PHB	Negeri	Kelompok Utama	Perguruan Tinggi
1780	0006036305	001040	Universitas Negeri Medan	MAKMUR SIRAIT	Pembentukan Nanokomposit Polyvinyl Alkohol (PVA) dan Zeolit Alam Pahae sebagai Filler.	Desentralisasi	PHB	Negeri	Kelompok Utama	Perguruan Tinggi
1781	0020026404	001040	Universitas Negeri Medan	ADI SUTOPO	MODEL PENGEMBANGAN UNIT PRODUKSI UNTUK MENINGKATKAN KOMPETENSI PRODUKTIF SISWA SMK	Desentralisasi	PHB	Negeri	Kelompok Utama	Perguruan Tinggi
1782	0030016002	001040	Universitas Negeri Medan	JURUBAHASA SINURAYA	Pengembangan Perangkat Pembelajaran Berbasis Masalah untuk Meningkatkan Kemampuan Berpikir Kritis, Kreatif, dan Hasil Belajar Fisika Umum Mahasiswa FMIPA Unimed	Desentralisasi	PHB	Negeri	Kelompok Utama	Perguruan Tinggi
1783	0024097703	001040	Universitas Negeri Medan	DWI WAHYUNI NURWIHASTUTI	MITIGASI BENCANA LONGSORLAHAN BERDASARKAN PENDEKATAN GEOMORFOLOGI DENGAN INTEGRASI PEMROSESAN CITRA PENGINDERAAN JAUH DAN SISTEM INFORMASI GEOGRAFI DI KABUPATEN KARO SUMATERA	Desentralisasi	PHB	Negeri	Kelompok Utama	Perguruan Tinggi
1784	0019106708	001040	Universitas Negeri Medan	EDY SURYA	PENGEMBANGAN MODEL PEMBELAJARAN MATEMATIKA SMP BERBASIS BUDAYA DAERAH SUMATERA UTARA TERINTEGRASI TEKNOLOGI	Desentralisasi	PHB	Negeri	Kelompok Utama	Perguruan Tinggi

NO	NIDN	KODE PT	NAMA PERGURUAN TINGGI	NAMA PENELITI	JUDUL	PROGRAM HIBAH	NAMA SKIM	KATEGORI PT	KLASTER PENELITIAN	PELAKSANAAN EVALUASI KELAYAKAN
1785	0027057403	001040	Universitas Negeri Medan	MARLINA SETIA SINAGA	PENGEMBANGAN MODEL VSEIR DENGAN PENGARUH VAKSINASI UNTUK MENGURANGI PENYEBARAN PENYAKIT TB DI SUMATERA UTARA	Desentralisasi	PHB	Negeri	Kelompok Utama	Perguruan Tinggi
1786	0018116505	001040	Universitas Negeri Medan	EKA DARYANTO	Kaji Ekperimental Alat Pengereng Tenaga Surya Dengan Variasi Sudut Konsentrator Cermin Datar Dan Sudut Riblets Pada Pelat Absorber	Desentralisasi	PHB	Negeri	Kelompok Utama	Perguruan Tinggi
1787	0008076804	001040	Universitas Negeri Medan	WAHYU TRIATMOJO	PENCIPTAAN KARYA SENI KERAJINAN KERAMIK BERBASIS SENI ETNIK BATAK SEBAGAI UNGGULAN LOKAL DAN NUANSA GLOBAL	Desentralisasi	PHB	Negeri	Kelompok Utama	Perguruan Tinggi
1788	0013015502	001040	Universitas Negeri Medan	AMRIN SARAGIH	PENGEMBANGAN GENRE TULIS PEMBELAJAR DALAM SISTEM PERSEKOLAHAN INDONESIA DI SUMATRA UTARA	Desentralisasi	PHB	Negeri	Kelompok Utama	Perguruan Tinggi
1789	0002096703	001040	Universitas Negeri Medan	NURFAJRIANI	Peningkatan mutu batang kayu kelapa sawit dengan resin polistirena termodifikasi melalui teknik kompregnasi reaktif	Desentralisasi	PHB	Negeri	Kelompok Utama	Perguruan Tinggi
1790	0004097304	001040	Universitas Negeri Medan	IMRAN AKHMAD	Pengembangan Model Evaluasi Mutu Latihan Olahraga Prestasi KONI Provinsi Sumatera Utara	Desentralisasi	PHB	Negeri	Kelompok Utama	Perguruan Tinggi
1791	0010065709	001040	Universitas Negeri Medan	MUKHTAR	Pengembangan Pembelajaran Matematika Berbasis Masalah untuk Meningkatkan Kemampuan Penalaran dan Pemahaman Konsep Siswa Sekolah Menengah Atas	Desentralisasi	PHB	Negeri	Kelompok Utama	Perguruan Tinggi
1792	0022057001	001040	Universitas Negeri Medan	ANNI HOLILA PULUNGAN	PROSES KOGNITIF MENULIS DALAM BAHASA INGGRIS: PENGEMBANGAN MODEL PEMBELAJARAN BERBASIS KOGNITIF BAGI MAHASISWA BAHASA INGGRIS UNIMED	Desentralisasi	PHB	Negeri	Kelompok Utama	Perguruan Tinggi
1793	0029095405	001040	Universitas Negeri Medan	SYAFARI	MENGEMBANGKAN MODUL STRUKTUR ALJABAR DAN MODEL PEMBELAJARAN KOOPERATIF BERBANTUAN MEDIA PETA KONSEP UNTUK MENINGKATKAN KEMAMPUAN PEMBUKTIAN	Desentralisasi	PHB	Negeri	Kelompok Utama	Perguruan Tinggi
1794	0011075808	001040	Universitas Negeri Medan	HUSNI WARDI TANJUNG	PENGEMBANGAN MODEL PEMBELAJARAN PENGUATAN VOCATIONAL LIFE SKILLS MAHASISWA BERWAWASAN KEWIRUSAHAAN DI BIDANG TEKNIK MESIN	Desentralisasi	PHB	Negeri	Kelompok Utama	Perguruan Tinggi
1795	0021036405	001040	Universitas Negeri Medan	DERLINA	Pengembangan Model Pembelajaran Fisika Umum Berbasis Pendidikan Karakter di Program Studi Pendidikan Fisika FMIPA Unimed	Desentralisasi	PHB	Negeri	Kelompok Utama	Perguruan Tinggi

NO	NIDN	KODE PT	NAMA PERGURUAN TINGGI	NAMA PENELITI	JUDUL	PROGRAM HIBAH	NAMA SKIM	KATEGORI PT	KLASTER PENELITIAN	PELAKSANAAN EVALUASI KELAYAKAN
1796	0020028001	001040	Universitas Negeri Medan	DEWI ENDRIANI	Pengembangan Model Pendidikan Jasmani Untuk Membentuk Karakter Siswa SD di Kota Medan	Desentralisasi	PHB	Negeri	Kelompok Utama	Perguruan Tinggi
1797	0001017804	001040	Universitas Negeri Medan	YAN INDRA SIREGAR	Pengembangan Model Permainan Hockey 25	Desentralisasi	PHB	Negeri	Kelompok Utama	Perguruan Tinggi
1798	0013097102	001040	Universitas Negeri Medan	PUJI PRASTOWO	Efektifitas ekstrak berbagai macam tanaman sebagai insektisida alami terhadap hama serangga wereng coklat (<i>Nilaparvata lugens</i>)	Desentralisasi	PHB	Negeri	Kelompok Utama	Perguruan Tinggi
1799	0007086602	001040	Universitas Negeri Medan	AYI DARMANA	Pengembangan Bahan Ajar Kimia SMA Bermuatan Nilai Tauhid dalam Upaya Pembentukan Karakter Mulia Siswa	Desentralisasi	PHB	Negeri	Kelompok Utama	Perguruan Tinggi
1800	0028086211	001040	Universitas Negeri Medan	ROBERT SILABAN	PENGEMBANGAN MODEL PEMBELAJARAN BERBASIS MULTIMEDIA INTERAKTIF PADA MESIN PERKAKAS CNC	Desentralisasi	PHB	Negeri	Kelompok Utama	Perguruan Tinggi
1801	0006086209	001040	Universitas Negeri Medan	HIDAYAT	PENINGKATAN KAPASITAS KELEMBAGAAN MASYARAKAT NELAYAN DI PANTAI TIMUR P. SUMATERA DAN KEPULAUAN NIAS PROVINSI SUMATERA UTARA	Desentralisasi	PHB	Negeri	Kelompok Utama	Perguruan Tinggi
1802	0004027002	001040	Universitas Negeri Medan	AHMAD S PERDAMEAN	Pengembangan Buku Ajar Menulis melalui Analisis Kesalahan (Fehleranalyse beim Schreiben) dan Integrasi Pendidikan Karakter	Desentralisasi	PHB	Negeri	Kelompok Utama	Perguruan Tinggi
1803	0013076407	001040	Universitas Negeri Medan	ADRIANA YULINDA DUMARIA LBN.GA	PENGEMBANGAN BUKU TEKS BIOLOGI SMA BERBASIS KOMPONEN LINGKUNGAN SUMATERA UTARA DALAM UPAYA MENGATASI HAMBATAN KONSEPTUAL DALAM	Desentralisasi	PHB	Negeri	Kelompok Utama	Perguruan Tinggi
1804	0031076504	001040	Universitas Negeri Medan	JULIARTI	Pengayaan Desain Kontemporer pada Ornamen Batak Karo untuk Perancangan Busana Wanita dengan Teknik Batik Tulis	Desentralisasi	PHB	Negeri	Kelompok Utama	Perguruan Tinggi
1805	0001065905	001040	Universitas Negeri Medan	MARNALA TOBING	PENGEMBANGAN PRODUK BISKUIT DAUN KATUK PELANCAR ASI SEBAGAI MAKANAN TAMBAHAN IBU MENYUSUI	Desentralisasi	PHB	Negeri	Kelompok Utama	Perguruan Tinggi
1806	0006076202	001040	Universitas Negeri Medan	IZWITA DEWI	Pengembangan Model Pembelajaran Matematika Berbasis Komunikasi Berkomunikasi Berkarakter dan Berbudaya Indonesia (PM-Berbasis KMBBI) Siswa Sekolah Menengah Pertama di Kota Medan	Desentralisasi	PHB	Negeri	Kelompok Utama	Perguruan Tinggi

NO	NIDN	KODE PT	NAMA PERGURUAN TINGGI	NAMA PENELITI	JUDUL	PROGRAM HIBAH	NAMA SKIM	KATEGORI PT	KLASTER PENELITIAN	PELAKSANAAN EVALUASI KELAYAKAN
1807	0004056903	001040	Universitas Negeri Medan	PUTRI LYNNA A LUTHAN	Pengembangan Model Konstruksi Bangunan Tradisional di Sumatera Utara sebagai Panduan Perancang Rumah Tinggal Berbasis Etnis Sumatera Utara.	Desentralisasi	PHB	Negeri	Kelompok Utama	Perguruan Tinggi
1808	0020116308	001040	Universitas Negeri Medan	MARICE	PENGEMBANGAN MODEL PEMBELAJARAN MENULIS BAHASA PRANCIS MENGGUNAKAN TEKNIK PERMAINAN ACTIVITÉS LUDIQUES DENGAN SISTEM PENILAIAN STANDAR EROPA (CECR)	Desentralisasi	PHB	Negeri	Kelompok Utama	Perguruan Tinggi
1809	0004066507	001040	Universitas Negeri Medan	YUNIARTO MUDJISUSATYO	Pengembangan Prototipe Mesin Pengupas Kulit Kacang Tanah	Desentralisasi	PHB	Negeri	Kelompok Utama	Perguruan Tinggi
1810	0026016602	001040	Universitas Negeri Medan	RETNO DWI SUYANTI	Analisis Kemampuan Generik Kimia melalui Pengembangan Media Interaktif berbasis Miskonsepsi dalam Kimia	Desentralisasi	PHB	Negeri	Kelompok Utama	Perguruan Tinggi
1811	0027036804	001040	Universitas Negeri Medan	ESI EMILIA	Pengembangan Model Media Pendidikan Gizi Ramah Anak	Desentralisasi	PHB	Negeri	Kelompok Utama	Perguruan Tinggi
1812	0023036109	001040	Universitas Negeri Medan	IRSAN	PENGEMBANGAN BAHAN AJAR MATA KULIAH MANAJEMEN BERBASIS SEKOLAH DENGAN KONSEP SEKOLAH RAMAH ANAK (CHILD FRIENDLY SCHOOL)	Desentralisasi	PHB	Negeri	Kelompok Utama	Perguruan Tinggi
1813	0011118004	001040	Universitas Negeri Medan	ANGGRAINI THESISIA SARAGIH	SISTEM DAN STRUKTUR TEKS QANUN ACEH	Desentralisasi	PEKERTI	Negeri	Kelompok Utama	Perguruan Tinggi
1814	0011076605	001040	Universitas Negeri Medan	R MURSID	Pengembangan Model Pembelajaran Inovatif, Kreatif, dan Produktif Berbasis Wirausaha dalam Upaya Pembentukan Karakter Bangsa yang Berkualitas di SMK	Kompetitif Nasional	STRANAS	Negeri	Kelompok Utama	Ditlitabmas
1815	0012117001	001041	Universitas Negeri Semarang	SAPTARIANA	MODEL PENDIDIKAN KARAKTER ENTREPRENEUR BAGI MAHASISWA BOGA UNTUK PENGEMBANGAN PRODUKTIVITAS SDM	Desentralisasi	PUPT	Negeri	Kelompok Utama	Perguruan Tinggi
1816	0016107505	001041	Universitas Negeri Semarang	MOH YASIR ALIMY	CLIL PLUS KARAKTER: Pengembangan Model Pembelajaran Berbasis Content and Language Integrated Learning (CLIL) Yang Kontekstual dan Mendidik Karakter di Kelas Bilingual	Desentralisasi	PUPT	Negeri	Kelompok Utama	Perguruan Tinggi
1817	0009064807	001041	Universitas Negeri Semarang	MAMAN RACHMAN	Padepokan Karakter: Lokus Model Pembangunan Karakter dan Pembangunan Bangsa	Desentralisasi	PUPT	Negeri	Kelompok Utama	Perguruan Tinggi

NO	NIDN	KODE PT	NAMA PERGURUAN TINGGI	NAMA PENELITI	JUDUL	PROGRAM HIBAH	NAMA SKIM	KATEGORI PT	KLASTER PENELITIAN	PELAKSANAAN EVALUASI KELAYAKAN
1818	0019046606	001041	Universitas Negeri Semarang	MASRUKAN	Pengembangan Pembelajaran Matematika Bermuatan Pendidikan Karakter dan Ekonomi Kreatif Berbantuan Alat Peraga Barang Bekas dengan Asesmen Kinerja	Desentralisasi	PUPT	Negeri	Kelompok Utama	Perguruan Tinggi
1819	0013026803	001041	Universitas Negeri Semarang	SUBYANTORO	PENGEMBANGAN BUKU PENGAYAAN BAHASA DAN SASTRA INDONESIA BERMUATAN NILAI BUDAYA UNTUK SISWA PENDIDIKAN DASAR BERDASARKAN KURIKULUM 2013	Desentralisasi	PPS	Negeri	Kelompok Utama	Perguruan Tinggi
1820	0028125409	001041	Universitas Negeri Semarang	SUPARTONO	MODEL PEMBELAJARAN TERPADU TIK DAN PENDIDIKAN KARAKTER DI SMP BERBASIS "ATONG"	Desentralisasi	PPS	Negeri	Kelompok Utama	Perguruan Tinggi
1821	0007026209	001041	Universitas Negeri Semarang	WARDONO	Model Pembelajaran Inovatif PMRI Bermuatan Pendidikan Karakter Berpenilaian PISA Untuk Meningkatkan Literasi Matematika Siswa SMP	Desentralisasi	PPS	Negeri	Kelompok Utama	Perguruan Tinggi
1822	0007096808	001041	Universitas Negeri Semarang	ST BUDI WALUYA	Inovasi Pembelajaran Humanistik berbasis Konstruktivisme dan Problem Solving untuk Meningkatkan Kemampuan Literasi dan Karakter	Desentralisasi	PPS	Negeri	Kelompok Utama	Perguruan Tinggi
1823	0003115807	001041	Universitas Negeri Semarang	ANWAR SUTOYO	Model Program Bimbingan dan Konseling Komprehensif di Sekolah Menengah	Desentralisasi	PPS	Negeri	Kelompok Utama	Perguruan Tinggi
1824	0029046507	001041	Universitas Negeri Semarang	SIGIT PRIATMOKO	SINTESIS DAN KARAKTERISASI SMART MATERIAL M(Fe,Ni)-N-TiO ₂ TERAKTIVASI CAHAYA TAMPAK UNTUK FOTOLISIS AIR	Desentralisasi	PF	Negeri	Kelompok Utama	Perguruan Tinggi
1825	0027046410	001041	Universitas Negeri Semarang	YUSTINUS ULUNG ANGGRAITO	Peningkatan Keragaman Genetik Koro Benguk (<i>Mucuna pruriens</i>) melalui Irradiasi Sinar Gamma Co-60 dan Perbanyakannya secara In Vitro	Desentralisasi	PF	Negeri	Kelompok Utama	Perguruan Tinggi
1826	0016066009	001041	Universitas Negeri Semarang	ENNI SUWARS RAHAYU	Optimasi Metode Mikropropagasi <i>Feronia limonia</i> (L.) Swingle (Kawista) melalui Kultur Fotoautotrofik dan Penambahan Mikoriza pada Medium Aklimatisasi	Desentralisasi	PF	Negeri	Kelompok Utama	Perguruan Tinggi
1827	0026077503	001041	Universitas Negeri Semarang	ARIEF YULIANTO	Implementasi Good Corporate Governance dalam Moderasi Pengaruh Kepemilikan Manajerial terhadap Nilai Perusahaan	Desentralisasi	PHB	Negeri	Kelompok Utama	Perguruan Tinggi
1828	0009086604	001041	Universitas Negeri Semarang	YUYUN ROSLIYAH	Pengembangan Bahan Ajar Bahasa Indonesia bagi Penutur Jepang Tingkat Pemula yang Mengimplementasikan Standar The Japan Foundation dan Common European Framework of Reference for Languages pada Aspek Kosakata	Desentralisasi	PHB	Negeri	Kelompok Utama	Perguruan Tinggi

NO	NIDN	KODE PT	NAMA PERGURUAN TINGGI	NAMA PENELITI	JUDUL	PROGRAM HIBAH	NAMA SKIM	KATEGORI PT	KLASTER PENELITIAN	PELAKSANAAN EVALUASI KELAYAKAN
1829	0015126308	001041	Universitas Negeri Semarang	IBNU SODIQ	PENGEMBANGAN MODEL BUKU AJAR PEMBELAJARAN SEJARAH KONTROVERSIAL DENGAN PENDEKATAN CRITICAL PEDAGOGY	Desentralisasi	PHB	Negeri	Kelompok Utama	Perguruan Tinggi
1830	0004085204	001041	Universitas Negeri Semarang	PALUPININGDYAH	SISTEM INTEGRASI E-GOVERNMENT UNTUK PENYELARASAN DUNIA PENDIDIKAN DAN DUNIA KERJA DI KOTA SEMARANG	Desentralisasi	PHB	Negeri	Kelompok Utama	Perguruan Tinggi
1831	0007107808	001041	Universitas Negeri Semarang	NINA OKTARINA	PENGEMBANGAN MODEL EVALUASI PENDIDIKAN KARAKTER BERBASIS BUDAYA PADA SEKOLAH DASAR	Desentralisasi	PHB	Negeri	Kelompok Utama	Perguruan Tinggi
1832	0001027808	001041	Universitas Negeri Semarang	ZUKHAIRA	PENGEMBANGAN BUKU AJAR BAHASA ARAB BERDASARKAN KURIKULUM 2013 DAN PENDIDIKAN KARAKTER KELAS IV MI DAN SD ISLAM DI KOTA SEMARANG	Desentralisasi	PHB	Negeri	Kelompok Utama	Perguruan Tinggi
1833	0005087901	001041	Universitas Negeri Semarang	IQBAL KHARISUDIN	PEMODELAN DATA RUNTUN WAKTU DENGAN ASUMSI DISTRIBUSI STABLE DAN APLIKASINYA DALAM BIDANG FINANSIAL	Desentralisasi	PHB	Negeri	Kelompok Utama	Perguruan Tinggi
1834	0021087503	001041	Universitas Negeri Semarang	INDAH ANISYKURLILLAH	PENGEMBANGAN MATERI BAHAN AJAR KOMPUTER AKUNTANSI DALAM KONTEKS PEMBELAJARAN BERBASIS ACTION LEARNING UNTUK PENGEMBANGAN KOMPETENSI GURU	Desentralisasi	PHB	Negeri	Kelompok Utama	Perguruan Tinggi
1835	0026085505	001041	Universitas Negeri Semarang	MOCHAMMAD ARIFIEN	PENINGKATAN KESEJAHTERAAN PETANI MELALUI STRATEGI PENGEMBANGAN KOMODITAS TANAMAN PANGAN DAN PEMETAAN POTENSI AGRARIS WILAYAH (STUDI EMPIRIS DI	Desentralisasi	PHB	Negeri	Kelompok Utama	Perguruan Tinggi
1836	0004016006	001041	Universitas Negeri Semarang	ESTI SUDI UTAMI BENEDICTA A	PEMANFAATAN UNGKAPAN TRADISIONAL DALAM MATERI AJAR KETERAMPILAN RESEPTIF BAHASA JAWA SMP SEBAGAI WAHANA PENDIDIKAN KARAKTER	Desentralisasi	PHB	Negeri	Kelompok Utama	Perguruan Tinggi
1837	0009048003	001041	Universitas Negeri Semarang	LISPRIDONA DINER	PENGEMBANGAN MODEL PEMBELAJARAN KANJI MELALUI TEKNIK ROUNDTABLE COOPERATIVE LEARNING UNTUK MENINGKATKAN KEMAMPUAN JUKUGO	Desentralisasi	PHB	Negeri	Kelompok Utama	Perguruan Tinggi
1838	0014027304	001041	Universitas Negeri Semarang	NIKEN SUBEKTI	Bioactive Ekstract from Neutral Bamboo: A Supporting Research for Rehabilitation Program in the Humic Tropic	Kompetitif Nasional	KLN	Negeri	Kelompok Utama	Ditlitabmas
1839	0009017002	001041	Universitas Negeri Semarang	IDA ZULAEHA	PENGEMBANGAN MATERI AJAR BAHASA INDONESIA BERBASIS MULTIKULTURAL DALAM MEREDUKSI KONFLIK SOSIAL PADA GENERASI MUDA	Kompetitif Nasional	STRANAS	Negeri	Kelompok Utama	Ditlitabmas

NO	NIDN	KODE PT	NAMA PERGURUAN TINGGI	NAMA PENELITI	JUDUL	PROGRAM HIBAH	NAMA SKIM	KATEGORI PT	KLASTER PENELITIAN	PELAKSANAAN EVALUASI KELAYAKAN
1840	0026056704	001041	Universitas Negeri Semarang	TRI SUMINAR	Pengembangan Model dan Perangkat Pembelajaran Berbasis Empat Pilar Pendidikan pada Program Pendidikan Kecakapan Hidup untuk Meningkatkan Daya Saing Masyarakat Pedesaan	Kompetitif Nasional	STRANAS	Negeri	Kelompok Utama	Ditlitabmas
1841	0019067209	001041	Universitas Negeri Semarang	RODIYAH	MODEL PERCEPATAN HAK MEMPEROLEH PEKERJAAN MELALUI HARMONISASI KEBIJAKAN REGULASI TENAGA KERJA (Studi Kasus Tenaga outsourcing Pasca Putusan MK Nomor 27/PUU-IX/2011 Tentang Pengujian UU	Kompetitif Nasional	STRANAS	Negeri	Kelompok Utama	Ditlitabmas
1842	0023126407	001041	Universitas Negeri Semarang	ZAENURI	PENGEMBANGAN KINERJA PENGELOLAAN LINGKUNGAN UKM TEKSTIL (BATIK) DI KOTA PEKALONGAN MENUJU KOTA KREATIF DUNIA	Kompetitif Nasional	MP3EI	Negeri	Kelompok Utama	Ditlitabmas
1843	0009066504	001041	Universitas Negeri Semarang	TRI MARHAENI PUDJI ASTUTI	Strategi Pemerataan Pendidikan Dan Penguatan Ekonomi Sektor Pariwisata Dan Pertanian Melalui Program Sarjana Mendidik Di Daerah Terdepan, Terluar, Tertinggal (SM-3T)	Kompetitif Nasional	MP3EI	Negeri	Kelompok Utama	Ditlitabmas
1844	0009126806	001041	Universitas Negeri Semarang	SUCIHATININGSIH DIAN WISIKA P	MODEL "FREEZING-FRYING" DALAM PENGOLAHAN BUAH - SAYUR PASCA PANEN BERJANGKA PANJANG DAN POLA PEMBERDAYAAN SINERGIS PETANI - INDUSTRI	Kompetitif Nasional	MP3EI	Negeri	Kelompok Utama	Ditlitabmas
1845	0002016804	001041	Universitas Negeri Semarang	PAIMAN EKO PRASETYO	Dampak Kebijakan Ekonomi Terhadap Kinerja Industri Tekstil dan Produk Tekstil dalam Meningkatkan Kapasitas SDM dan Daya Saing	Kompetitif Nasional	MP3EI	Negeri	Kelompok Utama	Ditlitabmas
1846	0021037804	001042	Universitas Sultan Ageng Tirtayasa	HEPSI NINDIASARI	TAHAPAN KEMAMPUAN DAN DISPOSISI BERPIKIR REFLEKTIF MATEMATIS SERTA DESAIN DIDAKTIS YANG MENDUKUNG PADA SISWA SMA	Desentralisasi	PF	Negeri	Kelompok Madya	Perguruan Tinggi
1847	0028108108	001042	Universitas Sultan Ageng Tirtayasa	RIDA OKTORIDA KHASTINI	ISOLASI, SELEKSI DAN KARAKTERISASI CENDAWAN ENDOFIT AKAR ASAL EKOSISTEM MANGROVE DI CAGAR ALAM PULAU DUA SERANG BANTEN	Desentralisasi	PF	Negeri	Kelompok Madya	Perguruan Tinggi
1848	0005068302	001042	Universitas Sultan Ageng Tirtayasa	TEGUH KURNIAWAN	EVALUASI PRODUKSI BIOGAS ECENG GONDOK DENGAN HYDROTHERMAL PRETREATMENT	Desentralisasi	PHB	Negeri	Kelompok Madya	Perguruan Tinggi
1849	0026036805	001042	Universitas Sultan Ageng Tirtayasa	ERLINA YUSTANTI	Pembuatan Briket Kokas dengan Memanfaatkan Sumber Batubara Lokal untuk Memenuhi Kebutuhan Besi Baja Nasional.	Desentralisasi	PHB	Negeri	Kelompok Madya	Perguruan Tinggi
1850	0015097603	001042	Universitas Sultan Ageng Tirtayasa	NURYOTO	SINTESIS ADITIF PREMIUM DAN SOLAR DENGAN MEMANFAATKAN GLISEROL PRODUK SAMPIING BIODIESEL MENGGUNAKAN KATALISATOR ZEOLIT ALAM BAYAH	Desentralisasi	PHB	Negeri	Kelompok Madya	Perguruan Tinggi

NO	NIDN	KODE PT	NAMA PERGURUAN TINGGI	NAMA PENELITI	JUDUL	PROGRAM HIBAH	NAMA SKIM	KATEGORI PT	KLASTER PENELITIAN	PELAKSANAAN EVALUASI KELAYAKAN
1851	0014027503	001042	Universitas Sultan Ageng Tirtayasa	JUWARIN PANCAWATI	PENGEMBANGAN SITU CIPONDOH SEBAGAI KAWASAN PENGENDALIAN BANJIR BERBASIS MASYARAKAT DAN KELESTARIAN LINGKUNGAN	Desentralisasi	PHB	Negeri	Kelompok Madya	Perguruan Tinggi
1852	0015038203	001042	Universitas Sultan Ageng Tirtayasa	DHENA RIA BARLEANY	Sintesis Hidrogel Poli (Kalium Akriolat)-Pati-Kitosan Sebagai Material Superabsorben Alami dengan Irradiasi Sinar Gamma	Desentralisasi	PHB	Negeri	Kelompok Madya	Perguruan Tinggi
1853	0019117105	001042	Universitas Sultan Ageng Tirtayasa	RATNA FITRY YENNY	Skrining Ketahanan 10 Varietas Padi Lokal Banten terhadap Hama Wereng Coklat (Nilaparvata lugens (Stal)) dan Identifikasi Karakter Biokimiawinya	Desentralisasi	PHB	Negeri	Kelompok Madya	Perguruan Tinggi
1854	0013048207	001042	Universitas Sultan Ageng Tirtayasa	WAHYU SUSIHONO	INTEGRASI HOUSE OF QUALITY DAN TOTAL CONTRIBUTION COEFFICIENT MODEL BENEFISIASI PRODUK BERBASIS LIMBAH BAHAN BAKU LOGAM	Desentralisasi	PHB	Negeri	Kelompok Madya	Perguruan Tinggi
1855	0026027204	001042	Universitas Sultan Ageng Tirtayasa	SUROSO MUKTI LEKSONO	PENGEMBANGAN LITERASI KONSERVASI MAHASISWA CALON GURU BIOLOGI MELALUI PENDEKATAN ETNOPEDAGOGI	Desentralisasi	PHB	Negeri	Kelompok Madya	Perguruan Tinggi
1856	0015037106	001042	Universitas Sultan Ageng Tirtayasa	ENGGAR UTARI	MODEL PENDIDIKAN LINGKUNGAN HIDUP BERBASIS KEARIFAN LOKAL UNTUK MASYARAKAT ADAT BADUY	Desentralisasi	PHB	Negeri	Kelompok Madya	Perguruan Tinggi
1857	0011087804	001042	Universitas Sultan Ageng Tirtayasa	JAYANUDIN	PERANCANGAN SPRAY DRYER UNTUK PROSES MIKROENKAPSULASI OLEORESIN JAHE MERAH MENGGUNAKAN PENYALUT KITOSAN-ALGINAT	Desentralisasi	PHB	Negeri	Kelompok Madya	Perguruan Tinggi
1858	0002027503	001042	Universitas Sultan Ageng Tirtayasa	IMAN MUKHROMAN	Model Komunikasi Humas Pemerintahan Provinsi Banten dan Masyarakat Pasca Ditetapkannya PP. No. 26/2012 Mengenai Kawasan Ekonomi Khusus (KEK) Pariwisata Tanjung Lesung, Pandeglang, Banten.	Desentralisasi	PHB	Negeri	Kelompok Madya	Perguruan Tinggi
1859	0004038402	001042	Universitas Sultan Ageng Tirtayasa	ANGGORO SURYO PRAMUDYO	Pengembangan Kerangka Kerja Penjadwalan Beban Secara Real Time Berbasis Sistem Multi Agen Pada Jaringan Cerdas Ramah Lingkungan	Desentralisasi	PEKERTI	Negeri	Kelompok Madya	Perguruan Tinggi
1860	0007037807	001042	Universitas Sultan Ageng Tirtayasa	SISWO WARDOYO	Rancang Bangun Concurrent Wideband RF Untuk Aplikasi dual-on 4G perangkat mobile-WiMAX dan LTE	Desentralisasi	PEKERTI	Negeri	Kelompok Madya	Perguruan Tinggi
1861	0022107504	001042	Universitas Sultan Ageng Tirtayasa	HERI HERIYANTO	Peningkatan Kualitas Batubara Bayah dengan Teknologi Upgrading Brown Coal	Desentralisasi	PEKERTI	Negeri	Kelompok Madya	Perguruan Tinggi

NO	NIDN	KODE PT	NAMA PERGURUAN TINGGI	NAMA PENELITI	JUDUL	PROGRAM HIBAH	NAMA SKIM	KATEGORI PT	KLASTER PENELITIAN	PELAKSANAAN EVALUASI KELAYAKAN
1862	0013127604	001042	Universitas Sultan Ageng Tirtayasa	BOBBY KURNIAWAN	Analisis Pertumbuhan dan Pengelolaan Sumber Daya Pertanian Untuk Ketahanan Pangan dan Pertumbuhan Ekonomi Banten Menggunakan Sistem Dinamis	Desentralisasi	PEKERTI	Negeri	Kelompok Madya	Perguruan Tinggi
1863	0011098303	001042	Universitas Sultan Ageng Tirtayasa	RIRIN IRNAWATI	Model Pengelolaan Kawasan Pesisir Berbasis Ekosistem untuk Menunjang Produksi Karagenan Sebagai Komoditas Unggulan di Pulau Panjang	Kompetitif Nasional	MP3EI	Negeri	Kelompok Madya	Ditlitabmas
1864	0004046311	001043	Universitas Trunojoyo	DJULAEKA	Revitalisasi Kelembagaan Lokal Sebagai Upaya Perlindungan Hukum Terhadap Produk Daerah Berbasis Indikasi Geografis	Desentralisasi	PF	Negeri	Kelompok Madya	Perguruan Tinggi
1865	0015097509	001043	Universitas Trunojoyo	BANGUN SENTOSA DWI HARYANTO	Monografi Sistem Kepercayaan dan Magic di Madura	Desentralisasi	PF	Negeri	Kelompok Madya	Perguruan Tinggi
1866	0030077905	001043	Universitas Trunojoyo	KHAMDI MUBAROK	PENINGKATAN KUALITAS MATERIAL FREE NICKEL AUSTENITIC STAINLESS STEEL SEBAGAI MATERIAL IMPLAN BIOMEDIS PLAT PENYAMBUNG TULANG MANUSIA DENGAN METODE WORK HARDENING, BLASTING ABRASIVE, SMAT (SURFACE MECHANICAL ATTRITION	Desentralisasi	PHB	Negeri	Kelompok Madya	Perguruan Tinggi
1867	0020088001	001043	Universitas Trunojoyo	RIMA TRI WAHYUNINGRUM	KAPAS (Kamar Pas Smart) untuk mendukung E-commerce Batik	Desentralisasi	PHB	Negeri	Kelompok Madya	Perguruan Tinggi
1868	0020017802	001043	Universitas Trunojoyo	ARI BASUKI	RANCANG BANGUN E-LEARNING ADAPTIF BAHASA MADURA BERBASIS LISA SEBAGAI UPAYA MELESTARIKAN KEARIFAN LOKAL MASYARAKAT MADURA	Desentralisasi	PHB	Negeri	Kelompok Madya	Perguruan Tinggi
1869	0031057808	001043	Universitas Trunojoyo	ENCIK MUHAMMAD FAUZAN	Pengembangan Model Penyusunan Peraturan Daerah Berbasis Partisipasi Masyarakat bagi Dewan Perwakilan Rakyat Daerah (DPRD) di Wilayah Madura	Desentralisasi	PEKERTI	Negeri	Kelompok Madya	Perguruan Tinggi
1870	0022067404	001043	Universitas Trunojoyo	SUROKIM	REDESAIN SISTEM DAN PROGRAM SIARAN BERJARINGAN TV LOKAL SEBAGAI BASIS Penguatan MEDIA PERFORMANCE TV LOKAL DAN PENGEMBANGAN INDUSTRI KREATIF DI DAERAH (STUDI PADA TV LOKAL & JARINGAN di JAWA	Desentralisasi	PEKERTI	Negeri	Kelompok Madya	Perguruan Tinggi
1871	0028047804	001043	Universitas Trunojoyo	MOHAMAD IMRON MUSTAJIB	Pengembangan Model Optimisasi Green Machining untuk Mewujudkan Sistem Manufaktur Sustainable	Desentralisasi	PEKERTI	Negeri	Kelompok Madya	Perguruan Tinggi
1872	0009077204	001043	Universitas Trunojoyo	ELYS FAUZIYAH	Penciptaan Inkubator Agroindustri Mie Berbasis Bahan Baku Lokal Lahan Kering Sebagai Upaya Nyata Peningkatan Ketahanan Pangan dan Pengentasan kemiskinan	Kompetitif Nasional	STRANAS	Negeri	Kelompok Madya	Ditlitabmas

NO	NIDN	KODE PT	NAMA PERGURUAN TINGGI	NAMA PENELITI	JUDUL	PROGRAM HIBAH	NAMA SKIM	KATEGORI PT	KLASTER PENELITIAN	PELAKSANAAN EVALUASI KELAYAKAN
1873	0018116905	001043	Universitas Trunojoyo	ARIF MUNTASA	Pendekatan Baru Segmentasi Nerve Optic Head Untuk Deteksi Dini Penyakit Diabetic Retinopathy	Kompetitif Nasional	HIKOM	Negeri	Kelompok Madya	Dititabmas
1874	0028096311	001044	Universitas Khairun	GUFAN ALI IBRAHIM	Pengembangan Model Pembelajaran Nilai Karakter Berbasis Kepulauan Dan Kemajemukan Pada Jenjang Sekolah Dasar di Kota Ternate Provinsi Maluku Utara	Desentralisasi	PUPT	Negeri	Kelompok Binaan	Perguruan Tinggi
1875	0003026505	001044	Universitas Khairun	HASNA H AHMAD	Keanekaragaman Kupu-Kupu (Lepidoptera) Antar Pulau di Bacan: Upaya mengetahui dan konservasi jenis lokal unggulan	Desentralisasi	PF	Negeri	Kelompok Binaan	Perguruan Tinggi
1876	0001087404	001044	Universitas Khairun	RUGAYA SERO SERO	Kajian bioekologi ketam kenari (Birgus latro) di Kabupaten Halmahera Barat dan Pulau Ternate Propinsi Maluku Utara	Desentralisasi	PF	Negeri	Kelompok Binaan	Perguruan Tinggi
1877	0026117302	001044	Universitas Khairun	DHARMAWATY M TAHER	Eksplorasi Potensi Cengkeh (Syzygium aromaticum) Varietas Afo Maluku Utara sebagai sumber Fitofarmaka Larvasida dan Antimikroba	Desentralisasi	PF	Negeri	Kelompok Binaan	Perguruan Tinggi
1878	0013057802	001044	Universitas Khairun	KARMILA IBRAHIM	Dampak Kebijakan Konversi Lahan Sagu Sebagai Upaya Mendukung Program Pengembangan Padi Sawah di Kabupaten Halmahera Barat	Desentralisasi	PHB	Negeri	Kelompok Binaan	Perguruan Tinggi
1879	0011017410	001044	Universitas Khairun	AMAL KHAIRAN	INTEGRASI TEKNOLOGI CLOUD COMPUTING BERBASIS JEJARING SOSIAL PADA APLIKASI TELEMEDICINE UNTUK MENUNJANG PELAYANAN KESEHATAN MASYARAKAT	Desentralisasi	PHB	Negeri	Kelompok Binaan	Perguruan Tinggi
1880	0026067602	001044	Universitas Khairun	YUSNAINI	PRODUKSI ASAP CAIR SEBAGAI PENGAWET PANGAN YANG AMAN DARI BAHAN BAKU LOKAL	Desentralisasi	PHB	Negeri	Kelompok Binaan	Perguruan Tinggi
1881	0009127303	001044	Universitas Khairun	DEASY LIESTIANTY	PEMODELAN FITOREMEDIASI BERKELANJUTAN MULTIKOMPARTEMEN SECARA SIMULTAN LOGAM BERAT CADMIUM DAN CHROMIUM MENGGUNAKAN TANAMAN HIPERAKUMULATOR	Desentralisasi	PHB	Negeri	Kelompok Binaan	Perguruan Tinggi
1882	0013027504	001044	Universitas Khairun	ERNA RUSLIANA MUHAMAD SALEH	Aplikasi Sensor Kapasitansi untuk Prediksi Masa Kadalwarsa Biskuit Khas Maluku Utara dengan Menggunakan Artificial Neural Network (ANN)	Desentralisasi	PHB	Negeri	Kelompok Binaan	Perguruan Tinggi
1883	0012057904	001044	Universitas Khairun	HAMIDIN RASULU	KARAKTERISASI PATI TAPIOKA TERMODIFIKASI MENGGUNAKAN CROSS-LINK AGENT ALAMI (Aplikasi Pembuatan Pangan Darurat (Food Emergency) Dengan Fortifikasi Tepung Ikan)	Desentralisasi	PHB	Negeri	Kelompok Binaan	Perguruan Tinggi

NO	NIDN	KODE PT	NAMA PERGURUAN TINGGI	NAMA PENELITI	JUDUL	PROGRAM HIBAH	NAMA SKIM	KATEGORI PT	KLASTER PENELITIAN	PELAKSANAAN EVALUASI KELAYAKAN
1884	0031107403	001044	Universitas Khairun	AISJAH RACHMAWATY RYADIN	KARAKTERISTIK EKOTIPE, UJI ADAPTASI DAN PEMODELAN PADI LADANG LOKAL MALUKU UTARA	Desentralisasi	PHB	Negeri	Kelompok Binaan	Perguruan Tinggi
1885	0009117402	001044	Universitas Khairun	YUNUS SYAFIE	Konservasi In-Situ dan Eks-Situ Burung Junai Mas (Caloenas nicobarita) di Kabupaten Halmahera Tengah Maluku Utara	Desentralisasi	PHB	Negeri	Kelompok Binaan	Perguruan Tinggi
1886	0019107607	001044	Universitas Khairun	DARMAWATI HADI	Pengembangan Bahan Ajar Berbasis Nilai karakter di SD Kota Ternate Provinsi Maluku Utara	Desentralisasi	PHB	Negeri	Kelompok Binaan	Perguruan Tinggi
1887	0008127606	001044	Universitas Khairun	MUHAMMAD TAYEB MUSTAMIN	PERGESERAN NILAI KULTURASI BUDAYA DAN KARAKTERISTIK BANGUNAN ARSITEKTUR MASJID DI MALUKU UTARA	Desentralisasi	PHB	Negeri	Kelompok Binaan	Perguruan Tinggi
1888	0012026911	001044	Universitas Khairun	SAFRUDIN AMIN	TRANSFORMASI SOSIAL ORANG MAKIAN DARI PETANI PINGGIRAN KE BIROKRAT DI MALUKU UTARA	Desentralisasi	PHB	Negeri	Kelompok Binaan	Perguruan Tinggi
1889	0006098301	001044	Universitas Khairun	SAPRUDIN	PENGEMBANGAN MODEL MULTIMEDIA PEMBELAJARAN FISIKA BERORIENTASI PETA KOMPETENSI SISWA SEKOLAH MENENGAH ATAS (SMA) DI PROVINSI MALUKU UTARA	Desentralisasi	PEKERTI	Negeri	Kelompok Binaan	Perguruan Tinggi
1890	0002057710	001044	Universitas Khairun	NIRWANA	TALAI DAN PADISUA MEGGANGAS STRATEGI PELESTARIAN BAHASA SUKU MINORITAS DI HALAMERA BARAT	Desentralisasi	PEKERTI	Negeri	Kelompok Binaan	Perguruan Tinggi
1891	0012017305	001044	Universitas Khairun	RUSDIN ALAUDDIN	Model Penyelesaian Sengketa Lahan Akibat Usaha Pertambangan Nikel di Provinsi Maluku Utara	Kompetitif Nasional	MP3EI	Negeri	Kelompok Binaan	Ditlitabmas
1892	0013067403	001044	Universitas Khairun	NAM RUMKEL	PENGEMBANGAN MODEL KEBIJAKAN ENERGI ALTERNATIF BERBASIS POTENSI LOKAL DI KABUPATEN HALMAHERA BARAT, PROPINSI MALUKU UTARA	Kompetitif Nasional	MP3EI	Negeri	Kelompok Binaan	Ditlitabmas
1893	0003127903	001044	Universitas Khairun	IRHAM HI IKSAN	Sumberdaya Alam di Pesisir Desa Guruaping/Desa Bajo, Maluku Utara	Kompetitif Nasional	MP3EI	Negeri	Kelompok Binaan	Ditlitabmas
1894	0018117003	001044	Universitas Khairun	ABDURRACHMAN BAKSIR	Penyusunan data base mangrove di pesisir Maluku Utara dan pengembangan Potensi Sumber pangan pada buah mangrove	Kompetitif Nasional	MP3EI	Negeri	Kelompok Binaan	Ditlitabmas

NO	NIDN	KODE PT	NAMA PERGURUAN TINGGI	NAMA PENELITI	JUDUL	PROGRAM HIBAH	NAMA SKIM	KATEGORI PT	KLASTER PENELITIAN	PELAKSANAAN EVALUASI KELAYAKAN
1895	0005017705	001044	Universitas Khairun	MUAMIL SUNAN	Desain Model Pengelolaan Distribusi Pangan Berbasis Kepulauan	Kompetitif Nasional	MP3EI	Negeri	Kelompok Binaan	Ditlitabmas
1896	0018046409	001045	Universitas Negeri Papua	BAMBANG TJAHYONO HARIADI	Pengembangan Teknologi Pembuatan Isolat Kering Bakteri Asam Laktat Sebagai Starter Fermentasi Silase Rumput dalam Upaya Meningkatkan Produktivitas Ternak Ruminansia	Desentralisasi	PHB	Negeri	Kelompok Madya	Perguruan Tinggi
1897	0016086804	001045	Universitas Negeri Papua	SELFANIE TALAKUA	Rehabilitasi Ekosistem Lamun sebagai Alternatif Upaya Mempertahankan Kestabilan Kondisi Ekosistem Pesisir di Manokwari	Desentralisasi	PHB	Negeri	Kelompok Madya	Perguruan Tinggi
1898	0016116604	001045	Universitas Negeri Papua	NOUKE LENDA MAWIKERE	Peningkatan Produktivitas dan Kualitas Jagung Lokal Manokwari melalui Hibridisasi untuk Menunjang Ketahanan Pangan Daerah	Desentralisasi	PHB	Negeri	Kelompok Madya	Perguruan Tinggi
1899	0021046807	001045	Universitas Negeri Papua	DWIANA WASGITO PURNOMO	Pengembangan Budidaya dan Pemanfaatan Pokem (Setaria italica L. Beauv) sebagai Bahan Pangan Non Konvensional di Papua	Kompetitif Nasional	STRANAS	Negeri	Kelompok Madya	Ditlitabmas
1900	0012086809	001045	Universitas Negeri Papua	BUDI SANTOSO	Potensi Mikroba Asal Limbah Pertanian Sebagai Probiotik dan Aplikasinya Dalam Upaya Meningkatkan Produktivitas Ternak Ruminansia	Kompetitif Nasional	HIKOM	Negeri	Kelompok Madya	Ditlitabmas
1901	0029026804	001045	Universitas Negeri Papua	EKO AGUS MARTANTO	Peningkatan Produksi Ubijalar Melalui Pemanfaatan Pupuk Organik dan Cendawan Trichoderma sp	Kompetitif Nasional	MP3EI	Negeri	Kelompok Madya	Ditlitabmas
1902	0917097001	001045	Universitas Negeri Papua	BERTHA MANGALLO	Peningkatan Produksi dan Kualitas Pati Sagu Melalui Pemanfaatan Tailing dan Pupuk Kandang Sebagai Nutrisi dan Amelioran	Kompetitif Nasional	MP3EI	Negeri	Kelompok Madya	Ditlitabmas
1903	0005037005	001045	Universitas Negeri Papua	ALIANTO	Peningkatan Pendapatan Nelayan Melalui Penyediaan Sistem Informasi Daerah dan Waktu Penangkapan Ikan Tuna yang Adaptif Terhadap Perubahan Iklim di Kepala Burung Papua	Kompetitif Nasional	MP3EI	Negeri	Kelompok Madya	Ditlitabmas
1904	0029117301	001045	Universitas Negeri Papua	HENDRI	Model Intensifikasi Umbi-Umbian Lokal untuk Menjamin Ketersediaan Pangan pada Kondisi Cuaca Ekstrem di Papua Barat	Kompetitif Nasional	MP3EI	Negeri	Kelompok Madya	Ditlitabmas
1905	0019096503	001046	Universitas Malikussaleh	JAMALUDDIN	Konsep Hukum Pencegahan Perceraian Di Luar Mahkamah Syariah	Desentralisasi	PUPT	Negeri	Kelompok Binaan	Perguruan Tinggi

NO	NIDN	KODE PT	NAMA PERGURUAN TINGGI	NAMA PENELITI	JUDUL	PROGRAM HIBAH	NAMA SKIM	KATEGORI PT	KLASTER PENELITIAN	PELAKSANAAN EVALUASI KELAYAKAN
1906	0014057704	001046	Universitas Malikussaleh	NIRZALIN	Model Deradikalisasi Aksi Massa Keagamaan (Studi Kasus Kekerasan Massa Terhadap Kelompok Keagamaan Yang Dianggap Sesat di Plimbang, Bireuen, Aceh)	Desentralisasi	PF	Negeri	Kelompok Binaan	Perguruan Tinggi
1907	0018077802	001046	Universitas Malikussaleh	CUT SUKMAWATI	MODEL KESETARAAN GENDER DI ARENA PEMERINTAHAN DAERAH DAN POLITIK LOKAL (Studi Penguatan Posisi Perempuan Dalam Struktur Pemerintahan Daerah dan Politik Lokal di Kabupaten Aceh)	Desentralisasi	PHB	Negeri	Kelompok Binaan	Perguruan Tinggi
1908	0026067503	001046	Universitas Malikussaleh	MALAHAYATI	Model Memorandum of Understanding (MoU) Perlindungan Penata Laksana Rumah Tangga Indonesia di Malaysia Sebagai Sumber Devisa Negara	Desentralisasi	PHB	Negeri	Kelompok Binaan	Perguruan Tinggi
1909	0013027202	001046	Universitas Malikussaleh	SULHATUN	Penelitian Asap Cair Berbasis Cangkang Kemiri Dengan Proses Pirolysis Di Bireuen Berbasis Ekonomi Masyarakat	Desentralisasi	PHB	Negeri	Kelompok Binaan	Perguruan Tinggi
1910	0014016904	001046	Universitas Malikussaleh	SUMIADI	PERSPEKTIF HAKIM PENGADILAN ANAK (STUDI KASUS ANAK YANG BERKONFLIK DENGAN HUKUM PADA PENGADILAN NEGERI LHOKSUKON)	Desentralisasi	PHB	Negeri	Kelompok Binaan	Perguruan Tinggi
1911	0011096804	001046	Universitas Malikussaleh	RD SELVY HANDAYANI	Eksplorasi, Identifikasi, dan Pengembangan Potensi Buah Durian (<i>Durio zibethinus</i>) Asal Aceh	Desentralisasi	PHB	Negeri	Kelompok Binaan	Perguruan Tinggi
1912	0023077002	001046	Universitas Malikussaleh	SURYATI	Bioscaffold Berbasis kitosan Untuk Aplikasi Rekayasa Jaringan	Desentralisasi	PHB	Negeri	Kelompok Binaan	Perguruan Tinggi
1913	0025117804	001046	Universitas Malikussaleh	NOVI SYLVIA	Studi Komputasi dan Optimasi Siklon Persegi Sebagai Pemisah Padatan- Gas	Desentralisasi	PEKERTI	Negeri	Kelompok Binaan	Perguruan Tinggi
1914	0024077807	001046	Universitas Malikussaleh	WUSNAH	Simulasi pengaruh angin silang dan penambahan steam terhadap karakteristik nyala hidrokarbon turbulen tak pracampur	Desentralisasi	PEKERTI	Negeri	Kelompok Binaan	Perguruan Tinggi
1915	0013067607	001046	Universitas Malikussaleh	AMRU USMAN	PENGEMBANGAN MODEL PENGGUNAAN TEKNOLOGI INFORMASI SEBAGAI UPAYA PENINGKATAN PRODUKTIVITAS DAN DAYA SAING UMKM DI PROVINSI ACEH	Desentralisasi	PEKERTI	Negeri	Kelompok Binaan	Perguruan Tinggi
1916	0016087605	001046	Universitas Malikussaleh	SUADI	STRATEGI NAFKAH RUMAH TANGGA MISKIN DAN KEBIJAKAN PENANGGULANGAN KEMISKINAN PADA MASYARAKAT NELAYAN DI WILAYAH PESISIR ACEH	Desentralisasi	PEKERTI	Negeri	Kelompok Binaan	Perguruan Tinggi
1917	0006077304	001046	Universitas Malikussaleh	GHAZALI SYAMNI	Model Kemitraan Rantai Pasok dan Rantai Nilai Usaha Peternakan Rakyat Dalam Rangka Penguatan Ekonomi Di Aceh	Desentralisasi	PEKERTI	Negeri	Kelompok Binaan	Perguruan Tinggi

NO	NIDN	KODE PT	NAMA PERGURUAN TINGGI	NAMA PENELITI	JUDUL	PROGRAM HIBAH	NAMA SKIM	KATEGORI PT	KLASTER PENELITIAN	PELAKSANAAN EVALUASI KELAYAKAN
1918	0030087202	001046	Universitas Malikussaleh	M. SAYUTI	Model Pemberdayaan Masyarakat Sekitar Tambang Batubara Berbasis Sinergisitas Stakeholder dan Manajemen Ekoregion Untuk Menggerakkan Ekonomi Rakyat di Provinsi Aceh	Kompetitif Nasional	MP3EI	Negeri	Kelompok Binaan	Ditlitabmas
1919	0020077906	001046	Universitas Malikussaleh	SAIFUDDIN	Kebijakan Pemberdayaan Ekonomi Masyarakat Melalui Komoditi Sawit Di Kabupaten Aceh Timur	Kompetitif Nasional	MP3EI	Negeri	Kelompok Binaan	Ditlitabmas
1920	0006087308	001047	Universitas Negeri Gorontalo	MASRI KUDRAT UMAR	Pengembangan Model Pembelajaran Multikultural Terinternalisasi Budaya dan Lingkungan Gorontalo Pada Sekolah Dasar di Wilayah Pertambangan Rakyat Gorontalo Utara	Desentralisasi	PUPT	Negeri	Kelompok Utama	Perguruan Tinggi
1921	0010036804	001047	Universitas Negeri Gorontalo	NONNY BASALAMA	Peran role model dalam pembelajaran bahasa Inggris pada konteks 'foreign language: Suatu penelitian kualitatif tentang identitas & budaya dalam pembangunan karakter bangsa	Desentralisasi	PUPT	Negeri	Kelompok Utama	Perguruan Tinggi
1922	0024116903	001047	Universitas Negeri Gorontalo	LUKMAN A R LALIYO	REKAYASA IMPLEMENTASI TEKNOLOGI TEPAT GUNA MELALUI PENGEMBANGAN MODEL PEMBELAJARAN UNTUK MENUMBUHKAN BUDAYA PEMANFAATAN ENERGI	Desentralisasi	PUPT	Negeri	Kelompok Utama	Perguruan Tinggi
1923	0023037603	001047	Universitas Negeri Gorontalo	ARIP MULYANTO	PENGEMBANGAN APLIKASI REPOSITORI DIGITAL BUDAYA GORONTALO DALAM UPAYA MELESTARIKAN BUDAYA LOKAL	Desentralisasi	PUPT	Negeri	Kelompok Utama	Perguruan Tinggi
1924	0001066304	001047	Universitas Negeri Gorontalo	HAMZAH B UNO	PENGEMBANGAN PERANGKAT PEMBELAJARAN TERINTERNALISASI KARAKTER UNTUK MENINGKATKAN HASIL BELAJAR MATEMATIKA	Desentralisasi	PPS	Negeri	Kelompok Utama	Perguruan Tinggi
1925	0012045710	001047	Universitas Negeri Gorontalo	MURSALIN	PENGEMBANGAN MODEL PEMBELAJARAN INOVATIF BERKARAKTER UNTUK MENINGKATKAN HASIL BELAJAR IPA/FISIKA	Desentralisasi	PPS	Negeri	Kelompok Utama	Perguruan Tinggi
1926	0010087304	001047	Universitas Negeri Gorontalo	ABDUL HAFIDZ OLI	Ekosistem dan organisme yang berasosiasi di perairan kwandang Kabupaten Gorontalo Utara	Desentralisasi	PF	Negeri	Kelompok Utama	Perguruan Tinggi
1927	0009107103	001047	Universitas Negeri Gorontalo	RIENY SULISTIOWATI S	AKTIVITAS ANTAGONIS BAKTERI ASAM LAKTAT (BAL) HASIL ISOLASI DARI IKAN BANDENG (Chanos chanos) TERHADAP BAKTERI PATOGEN	Desentralisasi	PF	Negeri	Kelompok Utama	Perguruan Tinggi
1928	0023037106	001047	Universitas Negeri Gorontalo	YUSZDA K SALIMI	Kajian Senyawa Antioksidan dan Antiinflamasi Tanaman Obat Binahong (Anredera cordifolia (Ten.) Steenis) Asal Gorontalo	Desentralisasi	PF	Negeri	Kelompok Utama	Perguruan Tinggi

NO	NIDN	KODE PT	NAMA PERGURUAN TINGGI	NAMA PENELITI	JUDUL	PROGRAM HIBAH	NAMA SKIM	KATEGORI PT	KLASTER PENELITIAN	PELAKSANAAN EVALUASI KELAYAKAN
1929	0015026004	001047	Universitas Negeri Gorontalo	MARDJAN PAPUTUNGAN	Pembuatan Katalis Modifikasi Pt/Batu Apung Untuk Mendukung Reaksi Konversi 3-Metil-1-butanol	Desentralisasi	PF	Negeri	Kelompok Utama	Perguruan Tinggi
1930	0006046210	001047	Universitas Negeri Gorontalo	JUSNA AHMAD	Pengembangan Bahan Ajar Berbasis Kearifan Lokal dengan Pendekatan Proses untuk Pembelajaran Mulok di SMP Provinsi Gorontalo	Desentralisasi	PHB	Negeri	Kelompok Utama	Perguruan Tinggi
1931	0007017901	001047	Universitas Negeri Gorontalo	SULEMAN DUENGO	Aktivitas antioksidan dan antikanker tumbuhan obat miana (coleus atropurpureus [L] Benth) asal gorontalo	Desentralisasi	PHB	Negeri	Kelompok Utama	Perguruan Tinggi
1932	0025117408	001047	Universitas Negeri Gorontalo	ERVAN HASAN HARUN	PEMETAAN POTENSI DAN PEMANFAATAN HYBRID ENERGI TERBARUKAN DALAM MENUNJANG TERWUJUDNYA DESA MANDIRI ENERGI DI PROPINSI GORONTALO	Desentralisasi	PHB	Negeri	Kelompok Utama	Perguruan Tinggi
1933	0030056009	001047	Universitas Negeri Gorontalo	EVIE P HULUKATI	Mengembangkan Kemampuan Komunikasi Dan Kemampuan Pemecahan Masalah Matematika Siswa SMP Di Kabupaten Gorontalo Melalui Penerapan Model Penemuan Terbimbing	Desentralisasi	PHB	Negeri	Kelompok Utama	Perguruan Tinggi
1934	0027046409	001047	Universitas Negeri Gorontalo	RUSDIN DJIBU	Pengembangan Model Pembelajaran Kecakapan Hidup Berbasis Andragogi Bagi Pemuda Putus Sekolah Dalam Pembuatan Kopian Keranjang Di Kecamatan Bongomeme Kabupaten Gorontalo	Desentralisasi	PHB	Negeri	Kelompok Utama	Perguruan Tinggi
1935	0026105810	001047	Universitas Negeri Gorontalo	MOH. KARMIN BARUADI	Pengembangan Perangkat Pembelajaran Mulok Bahasa Gorontalo Berbasis Kearifan Lokal Untuk Sekolah Dasar	Desentralisasi	PHB	Negeri	Kelompok Utama	Perguruan Tinggi
1936	0006077202	001047	Universitas Negeri Gorontalo	I WAYAN SUDANA	Formulasi Bahan dan Metode Finishing Untuk Produk Kriya Dari Kayu Lokal Gorontalo Berkwalitas Rendah	Desentralisasi	PHB	Negeri	Kelompok Utama	Perguruan Tinggi
1937	0013057406	001047	Universitas Negeri Gorontalo	MURSIDAH WATY	Rekayasa Teknologi Pewarnaan airbrush untuk Peningkatan Kualitas Tekstil Menjadi high fashion	Desentralisasi	PHB	Negeri	Kelompok Utama	Perguruan Tinggi
1938	0016056205	001047	Universitas Negeri Gorontalo	MISRAN RAHMAN	PENGEMBANGAN MODEL ON THE JOB TRAINING BERBASIS ANDRAGOGI DALAM UPAYA PEMANFAATAN TANAMAN ECENG GONDOK DI KABUPATEN GORONTALO	Desentralisasi	PHB	Negeri	Kelompok Utama	Perguruan Tinggi
1939	0011017701	001047	Universitas Negeri Gorontalo	LILAN DAMA	Model Pengembangan Lesson Study Melalui Program Praktek Pengalaman Lapangan (PPL)	Desentralisasi	PHB	Negeri	Kelompok Utama	Perguruan Tinggi

NO	NIDN	KODE PT	NAMA PERGURUAN TINGGI	NAMA PENELITI	JUDUL	PROGRAM HIBAH	NAMA SKIM	KATEGORI PT	KLASTER PENELITIAN	PELAKSANAAN EVALUASI KELAYAKAN
1940	0012085908	001047	Universitas Negeri Gorontalo	ENOS TARUH	STRATEGI PENGEMBANGAN PERANGKAT PEMBELAJARAN IPA TERPADU SMP/MTs DENGAN MENGGUNAKAN MODEL 4 D (DEFINE, DESIGN, DEVELOP, AND DESIMINATE)	Desentralisasi	PHB	Negeri	Kelompok Utama	Perguruan Tinggi
1941	0015036808	001047	Universitas Negeri Gorontalo	MARGARETHA SOLANG	Peranan Suplementasi Tepung Kerang Darah (Anadara granosa) terhadap Kadar Zinc, Albumin, IGF-I dan Pengembangan Potensinya sebagai Jajanan Balita	Desentralisasi	PHB	Negeri	Kelompok Utama	Perguruan Tinggi
1942	0025107607	001047	Universitas Negeri Gorontalo	ROBERT TUNGADI	PENGARUH FORMULASI KRIM IKAN GABUS 2% TERHADAP KESEMBUHAN LUKA PASIEN PASCABEDAHA DI RSUD PROF.DR. ALOEI SABOE GORONTALO	Desentralisasi	PHB	Negeri	Kelompok Utama	Perguruan Tinggi
1943	0027125907	001047	Universitas Negeri Gorontalo	ASNA ANETA	Rekonstruksi Model Penilaian Kinerja Aparatur Dalam Penyelenggaraan Pemerintahan di Provinsi Gorontalo	Desentralisasi	PHB	Negeri	Kelompok Utama	Perguruan Tinggi
1944	0029056204	001047	Universitas Negeri Gorontalo	NURHAYATI BIALANGI	Produk Senyawa Aktif Antifeedant dari Tumbuhan Olumongo (Acorus calamus) Terhadap Larva Epilachna sparsa Sebagai Alternatif Pestisida Alami	Desentralisasi	PHB	Negeri	Kelompok Utama	Perguruan Tinggi
1945	0006066707	001047	Universitas Negeri Gorontalo	SUKARMAN KAMULI	EVALUASI IMPLEMENTASI KEBIJAKAN PENGEMBANGAN KAWASAN MINAPOLITAN DI KABUPATEN GORONTALO UTARA PROVINSI GORONTALO	Desentralisasi	PHB	Negeri	Kelompok Utama	Perguruan Tinggi
1946	0017046302	001047	Universitas Negeri Gorontalo	ASRI ARBIE	PENGEMBANGAN MODEL PEMBELAJARAN BERBASIS RISET BERINTEGRASI PENDIDIKAN KARAKTER PADA MATA KULIAH FISIKA DASAR DI UNIVERSITAS NEGERI GORONTALO	Desentralisasi	PHB	Negeri	Kelompok Utama	Perguruan Tinggi
1947	0025086907	001047	Universitas Negeri Gorontalo	TEDY MACHMUD	Pengembangan Pendekatan Belajar Aktif dalam Pembelajaran Matematika yang Terintegrasi dengan Pendidikan Karakter di SMP se Provinsi Gorontalo	Desentralisasi	PHB	Negeri	Kelompok Utama	Perguruan Tinggi
1948	0018095706	001047	Universitas Negeri Gorontalo	WENNY HULUKATI	Pengembangan Panduan Untuk Meningkatkan Kompetensi Guru Melaksanakan Pendidikan Karakter Serta Pengembangan Karakter Siswa SMA Kelas IX Kota Gorontalo	Desentralisasi	PHB	Negeri	Kelompok Utama	Perguruan Tinggi
1949	0005076805	001047	Universitas Negeri Gorontalo	SARDI SALIM	MODEL ANALISIS POTENSI ENERGI TERBARUKAN BERDASARKAN ALIRAN SUNGAI DALAM LINGKUNGAN DAS	Desentralisasi	PHB	Negeri	Kelompok Utama	Perguruan Tinggi
1950	0027047604	001047	Universitas Negeri Gorontalo	SALMAWATY TANSA	PEMODELAN DAN SISTEM INFORMASI PREDIKSI KAPASITAS PEMBANGKIT LISTRIK MENGGUNAKAN NEURAL NETWORK	Desentralisasi	PHB	Negeri	Kelompok Utama	Perguruan Tinggi

NO	NIDN	KODE PT	NAMA PERGURUAN TINGGI	NAMA PENELITI	JUDUL	PROGRAM HIBAH	NAMA SKIM	KATEGORI PT	KLASTER PENELITIAN	PELAKSANAAN EVALUASI KELAYAKAN
1951	0009126902	001047	Universitas Negeri Gorontalo	FITRYANE LIHAWA	Pemetaan Zona Kerentanan Longsoran di Daerah Aliran Sungai Alo Provinsi Gorontalo	Desentralisasi	PHB	Negeri	Kelompok Utama	Perguruan Tinggi
1952	0012017106	001047	Universitas Negeri Gorontalo	HERYATI	Transformasi Arsitektur Vernakular Gorontalo Pada Bangunan Masa Kini Untuk Memperkuat Identitas Daerah	Desentralisasi	PHB	Negeri	Kelompok Utama	Perguruan Tinggi
1953	0014087301	001047	Universitas Negeri Gorontalo	MASRID PIKOLI	Pengembangan Perangkat Pembelajaran Kimia dengan Menginterkoneksikan Multipel Representasi untuk Mereduksi Miskonsepsi Siswa	Desentralisasi	PHB	Negeri	Kelompok Utama	Perguruan Tinggi
1954	0006056807	001047	Universitas Negeri Gorontalo	DEWI DIANA PARAMATA	Model Pembelajaran IPA Terpadu Berorientasi Multiple Intelligences Dan Pemberdayaan Metakognisi Siswa Melalui Integrasi Kurikulum Di SMP	Desentralisasi	PHB	Negeri	Kelompok Utama	Perguruan Tinggi
1955	0010097506	001047	Universitas Negeri Gorontalo	KARMILA MACHMUD	21st CENTURY TEACHING AND LEARNING: THE PERSPECTIVES TOWARD THE IMPLEMENTATION OF TECHNOLOGY IN ENGLISH AS A FOREIGN LANGUAGE (EFL) CURRICULUM	Desentralisasi	PHB	Negeri	Kelompok Utama	Perguruan Tinggi
1956	0018107508	001047	Universitas Negeri Gorontalo	MUHAMMAD YUSUF	Pengembangan Perangkat Pembelajaran dengan Mengimplementasikan Model-model Pembelajaran berbasis Masalah Untuk Mengoptimalkan Problem Solving Skill Sains Siswa SMP	Desentralisasi	PHB	Negeri	Kelompok Utama	Perguruan Tinggi
1957	0015097706	001047	Universitas Negeri Gorontalo	MUHAMMAD KASIM	Model Mineralisasi Breksi Wobudu dengan Pendekatan Metode Geologi dan Petrogenesis di Gorontalo	Desentralisasi	PEKERTI	Negeri	Kelompok Utama	Perguruan Tinggi
1958	0001036809	001047	Universitas Negeri Gorontalo	SYAMSUDDIN	Strategi Pengembangan Perikanan Tangkap Berkelanjutan dan Ramah Lingkungan di Provinsi Gorontalo	Kompetitif Nasional	MP3EI	Negeri	Kelompok Utama	Ditlitabmas
1959	0020086606	001047	Universitas Negeri Gorontalo	ANI M HASAN	Pemberdayaan Petani Melalui Pengolahan Jagung dan Limbah Jagung Menjadi Komoditas Ekonomi Produktif di Kabupaten Boalemo Provinsi Gorontalo	Kompetitif Nasional	MP3EI	Negeri	Kelompok Utama	Ditlitabmas
1960	0025077203	001047	Universitas Negeri Gorontalo	MUHAMMAD AMIR ARHAM	Menciptakan Nilai Tambah dan Perluasan Pemasaran Komoditas Ikan Teri di Kabupaten Gorontalo Utara	Kompetitif Nasional	MP3EI	Negeri	Kelompok Utama	Ditlitabmas
1961	0023046006	001047	Universitas Negeri Gorontalo	ROSMAN ILATO	Analisis Rantai Nilai Komoditas Jagung Serta Strategi Peningkatan Pendapatan Petani Jagung di Provinsi Gorontalo	Kompetitif Nasional	MP3EI	Negeri	Kelompok Utama	Ditlitabmas

NO	NIDN	KODE PT	NAMA PERGURUAN TINGGI	NAMA PENELITI	JUDUL	PROGRAM HIBAH	NAMA SKIM	KATEGORI PT	KLASTER PENELITIAN	PELAKSANAAN EVALUASI KELAYAKAN
1962	0021026701	001048	Universitas Pendidikan Ganesha	I WAYAN LASMAWAN	PENGEMBANGAN MODEL PENDIDIKAN KARAKTER BERBASIS GLOKALISASI DAN PARADIGMA REKONSTRUKSI SOSIAL VYGOTSKY DALAM PEMBELAJARAN PKn SEKOLAH DASAR	Desentralisasi	PPS	Negeri	Kelompok Madya	Perguruan Tinggi
1963	0026036403	001048	Universitas Pendidikan Ganesha	ANAK AGUNG ISTRINGR MARHAENI	Pengembangan Perangkat Asesmen Otentik sebagai Asesmen Proses dan Produk dalam Implementasi Kurikulum Tingkat Satuan Pendidikan (KTSP) Mata Pelajaran Bahasa Inggris di SMP Provinsi Bali	Desentralisasi	PPS	Negeri	Kelompok Madya	Perguruan Tinggi
1964	0011076503	001048	Universitas Pendidikan Ganesha	I NENGAH SUPARTA	Konstruksi Sandi-Sandi Gray N-er dengan Spektrum Penghitung Transisi yang Ditentukan (Prescribed Transition Count Spectrum)	Desentralisasi	PF	Negeri	Kelompok Madya	Perguruan Tinggi
1965	0017025103	001048	Universitas Pendidikan Ganesha	NENGAH BAWA ATMADJA	INDUSTRI BANTEN JARINGAN BISNIS DAN IMPLIKASINYA TERHADAP MASYARAKAT HINDU DI BALI	Desentralisasi	PF	Negeri	Kelompok Madya	Perguruan Tinggi
1966	0001125802	001048	Universitas Pendidikan Ganesha	I GEDE BUDASI	STATUS KEKERABATAN BAHASA SAWU DI ANTARA BAHASA-BAHASA DI NTB DAN NTT: ANALISIS KUANTITATIF DAN KUALITATIF	Desentralisasi	PF	Negeri	Kelompok Madya	Perguruan Tinggi
1967	0002055004	001048	Universitas Pendidikan Ganesha	I NYOMAN SUBRATHA	Pengembangan Teks-Teks Sangkalan (Refutational Text) Untuk Meremidi Miskonsepsi Siswa SMA Tentang Mekanika	Desentralisasi	PHB	Negeri	Kelompok Madya	Perguruan Tinggi
1968	0012055604	001048	Universitas Pendidikan Ganesha	I NENGAH SUANDI	Penyusunan Kamus Serapan dalam Bahasa Bali	Desentralisasi	PHB	Negeri	Kelompok Madya	Perguruan Tinggi
1969	0027086205	001048	Universitas Pendidikan Ganesha	I MADE ARDANA	Pengembangan Model dan Perangkat Pembelajaran Matematika Berorientasi Teori Bruner, Budaya Lokal, dan Scaffolding untuk Siswa Sekolah Dasar di Singaraja.	Desentralisasi	PHB	Negeri	Kelompok Madya	Perguruan Tinggi
1970	0003035705	001048	Universitas Pendidikan Ganesha	NI KETUT SUARNI	FACE-EXPRESSION DETECTION: PENDETEKSIAN EKSPRESI WAJAH DALAM RANGKA OPTIMALISASI FUNGSI SISTEM E-LEARNING DALM PROSES BELAJAR MENGAJAR	Desentralisasi	PHB	Negeri	Kelompok Madya	Perguruan Tinggi
1971	0011118203	001048	Universitas Pendidikan Ganesha	MADE WINDU ANTARA KESIMAN	Pengembangan Media Korektor Otomatis Tulisan Tangan Aksara Bali Berbasis Komputer	Desentralisasi	PHB	Negeri	Kelompok Madya	Perguruan Tinggi
1972	0015037601	001048	Universitas Pendidikan Ganesha	KOMANG SETEMEN	PENGEMBANGAN SISTEM INFORMASI GEOGRAFIS PENGGALIAN DAN PENYEBARAN POTENSI WISATA BERDASARKAN KONTRIBUSI MASYARAKAT MENGGUNAKAN APLIKASI MOBILE BERTEKNOLOGI LBS DAN	Desentralisasi	PHB	Negeri	Kelompok Madya	Perguruan Tinggi

NO	NIDN	KODE PT	NAMA PERGURUAN TINGGI	NAMA PENELITI	JUDUL	PROGRAM HIBAH	NAMA SKIM	KATEGORI PT	KLASTER PENELITIAN	PELAKSANAAN EVALUASI KELAYAKAN
1973	0004116302	001048	Universitas Pendidikan Ganesha	NI MADE PUJANI	Pengembangan Perangkat Praktikum IPBA Berbasis Kemampuan Generik Sains untuk Meningkatkan Keterampilan Laboratorium Calon Guru Fisika	Desentralisasi	PHB	Negeri	Kelompok Madya	Perguruan Tinggi
1974	0005108201	001048	Universitas Pendidikan Ganesha	I PUTU NGURAH WAGE MYARTAWAN	Pengembangan Paket Pembelajaran E-learning pada Mata Kuliah Writing III melalui Moodle Berbantuan Video	Desentralisasi	PEKERTI	Negeri	Kelompok Madya	Perguruan Tinggi
1975	0011037802	001048	Universitas Pendidikan Ganesha	NI LUH PUTU SRI ADNYANI	PENGEMBANGAN BAHAN AJAR BIPA (PEMBELAJARAN BAHASA INDONESIA BAGI PENUTUR ASING) KONTEKSTUAL BERBASIS BUDAYA LOKAL BALI	Desentralisasi	PEKERTI	Negeri	Kelompok Madya	Perguruan Tinggi
1976	0009046901	001048	Universitas Pendidikan Ganesha	I WAYAN KARYASA	Bali Synwood: Kayu Sintetik yang Diperkuat Nanokomposit Silika-Karbon untuk Revitalisasi Industri Kerajinan Kayu	Kompetitif Nasional	PUSNAS	Negeri	Kelompok Madya	Ditlitabmas
1977	0001126302	001048	Universitas Pendidikan Ganesha	I NYOMAN TIKA	PENGEMBANGAN BIOSENSOR DENGAN AMOBILISASI ENZIM TERMOSTABIL ISOLAT BANYUWEDANG UNTUK DETEKSI TRIGLISERIDA DAN KOLESTEROL DALAM SERUM DARAH	Kompetitif Nasional	HIKOM	Negeri	Kelompok Madya	Ditlitabmas
1978	0021027503	001048	Universitas Pendidikan Ganesha	GEDE RASBEN DANTES	Optimalisasi Layanan Pariwisata melalui Implementasi Model Panduan Wisatawan Otomatis Berbasis Radio Frequency Identification (Studi Kasus di Propinsi Bali)	Kompetitif Nasional	MP3EI	Negeri	Kelompok Madya	Ditlitabmas
1979	0006067005	001048	Universitas Pendidikan Ganesha	TRIANASARI	Pengembangan Dan Implementasi Model Pemetaan Distribusi Dana Corporate Social Responsibility Untuk Menjaga Kelestarian Objek Wisata Di Bali	Kompetitif Nasional	MP3EI	Negeri	Kelompok Madya	Ditlitabmas
1980	0001127905	001048	Universitas Pendidikan Ganesha	KADEK RIHENDRA DANTES	Impelementasi Strategi Pengelolaan Diri Model Yates dalam rangka Meningkatkan produktivitas Kerja karyawan Garmen di Daerah-daerah Wisata di Bali	Kompetitif Nasional	MP3EI	Negeri	Kelompok Madya	Ditlitabmas
1981	0010104905	001048	Universitas Pendidikan Ganesha	NYOMAN DANTES	e-VILLAGE: PEMBERDAYAAN DESA ADAT DALAM RANGKA PENGEMBANGAN PARIWISATA BERBASIS BUDAYA DI PROPINSI BALI	Kompetitif Nasional	MP3EI	Negeri	Kelompok Madya	Ditlitabmas
1982	0010036302	001048	Universitas Pendidikan Ganesha	SUKADI	Pengembangan Potensi Pariwisata Spiritual Berbasis Masyarakat Lokal di Bali	Kompetitif Nasional	MP3EI	Negeri	Kelompok Madya	Ditlitabmas
1983	0020055604	001048	Universitas Pendidikan Ganesha	ANAK AGUNG GEDE AGUNG	Pengembangan Model Wisata Edukasi - Ekonomi Berbasis Industri Kreatif Berwawasan Kearifan Lokal Untuk Meningkatkan Ekonomi Masyarakat	Kompetitif Nasional	MP3EI	Negeri	Kelompok Madya	Ditlitabmas

NO	NIDN	KODE PT	NAMA PERGURUAN TINGGI	NAMA PENELITI	JUDUL	PROGRAM HIBAH	NAMA SKIM	KATEGORI PT	KLASTER PENELITIAN	PELAKSANAAN EVALUASI KELAYAKAN
1984	0227016803	001049	Universitas Bangka Belitung	NIZWAN ZUKHRI	BRANDINGISASI WISATA (Model Pengembangan Pariwisata Berbasis Momentum 'Laskar Pelangi' di Pulau Belitung)	Desentralisasi	PHB	Negeri	Kelompok Binaan	Perguruan Tinggi
1985	1115127202	001050	Universitas Borneo Tarakan	ELLY JUMIATI	VALUASI EKONOMI EKOSISTEM HUTAN MANGROVE UNTUK MENDUKUNG PEMBANGUNAN BERKELANJUTAN DI KOTA TARAKAN KALIMANTAN UTARA	Desentralisasi	PHB	Negeri	Kelompok Madya	Perguruan Tinggi
1986	1129056601	001050	Universitas Borneo Tarakan	EKO HARY PUDJIWATI	PEMBENTUKAN GENOTIP JAGUNG HARAPAN TOLERAN KEMASAMAN TANAH DAN DAYA HASIL TINGGI	Desentralisasi	PHB	Negeri	Kelompok Madya	Perguruan Tinggi
1987	0904026502	001055	Universitas Sembilanbelas November Kolaka	MARWIAH	Pengembangan model pembelajaran apresiasi sastra berkarakter berbasis STAD-Sugerstopedia	Desentralisasi	PHB	Negeri	Kelompok Binaan	Perguruan Tinggi
1988	0928057701	001055	Universitas Sembilanbelas November Kolaka	ABDUL SABARUDDIN	Jaringan Antar Aktor Dalam Formulasi Kebijakan Publik (Studi Formulasi Kebijakan Program Desa Model Gerakan Pembangunan Masyarakat Sejahtera (Desa Model Gerbangmastra) di Kabupaten	Desentralisasi	PHB	Negeri	Kelompok Binaan	Perguruan Tinggi
1989	0413116801	001057	Universitas Siliwangi	DEDI KUSMAYADI	Pemodelan Tata Kelola Sekolah yang Baik Pasca Rintisan Sekolah Bertaraf Internasional (RSBI) di Kota Tasikmalaya	Desentralisasi	PHB	Negeri	Kelompok Madya	Perguruan Tinggi
1990	0414106901	001057	Universitas Siliwangi	IWAN WISANDANI	Model Optimalisasi Pengelolaan Zakat Berbasis Masjid dengan Menggunakan Sistem Informasi di Kota Tasikmalaya	Desentralisasi	PHB	Negeri	Kelompok Madya	Perguruan Tinggi
1991	0404098002	001057	Universitas Siliwangi	IMAN HILMAN	Rekayasa Teknologi Mesin Penganyam Mendong dalam Upaya Meningkatkan Produktivitas Industri Tikar Mendong di Kecamatan Purbaru Kota Tasikmalaya	Desentralisasi	PHB	Negeri	Kelompok Madya	Perguruan Tinggi
1992	0404045901	001057	Universitas Siliwangi	SUHARDJADINATA	Penggunaan Asam Humat untuk Meningkatkan Efisiensi Pupuk Nitrogen pada Padi Sawah	Desentralisasi	PHB	Negeri	Kelompok Madya	Perguruan Tinggi
1993	0424097601	001057	Universitas Siliwangi	ARADEA	Strategi Layanan Teknologi Informasi untuk Perguruan Tinggi Berbasis IT Service Management	Desentralisasi	PHB	Negeri	Kelompok Madya	Perguruan Tinggi
1994	0016086704	001057	Universitas Siliwangi	ARIPIN	Incorporation Additive Material in Silica Xerogel Matrix derived from Sago Waste Ash for Application of Glass Ceramic Waveguide	Kompetitif Nasional	KLN	Negeri	Kelompok Madya	Ditlitabmas

NO	NIDN	KODE PT	NAMA PERGURUAN TINGGI	NAMA PENELITI	JUDUL	PROGRAM HIBAH	NAMA SKIM	KATEGORI PT	KLASTER PENELITIAN	PELAKSANAAN EVALUASI KELAYAKAN
1995	0426075901	001057	Universitas Siliwangi	DEDI NATAWIJAYA	Perlindungan Produksi Kedelai dari Gangguan Hama dan Penyakit dengan Aplikasi Cuka Kayu sebagai Pestisida Ramah Lingkungan	Kompetitif Nasional	STRANAS	Negeri	Kelompok Madya	Dititabmas
1996	0122098102	001058	Universitas Teuku Umar	HERDI SUSANTO	Pemetaan Korosi Infrastruktur di Kabupaten Aceh Barat Pasca Tsunami 2004	Desentralisasi	PEKERTI	Negeri	Kelompok Binaan	Perguruan Tinggi
1997	0110057703	001058	Universitas Teuku Umar	DEDEK RIANSYAH	RESTORASI MANGROVE TERHADAP ABRASI DI PESIR PANTAI ACEH BARAT SELATAN PASCA TSUNAMI	Desentralisasi	PEKERTI	Negeri	Kelompok Binaan	Perguruan Tinggi
1998	0117107502	001058	Universitas Teuku Umar	RAHMAT PRAMULYA	Rancang Bangun Model Dan Sistem Pengambil Keputusan Manajemen Risiko Rantai Pasok Kopi Organik Arabika Gayo.	Desentralisasi	PEKERTI	Negeri	Kelompok Binaan	Perguruan Tinggi
1999	0013086102	002001	Institut Teknologi Bandung	AYDA TRISNAWATY YUSUF	Efek proteksi minyak bawang putih terhadap perubahan materi genetik sperma tikus yang disebabkan oleh pendedahan subkronis air lindi TPAs	Desentralisasi	PUPT	Negeri	Kelompok Mandiri	Perguruan Tinggi
2000	0027046501	002001	Institut Teknologi Bandung	TAUFIQ HIDAJAT	Penentuan Distribusi Aerosol di Indonesia Melalui Data Satelit Meteorologi untuk Persiapan Observatorium Astronomi Multi-wavelength	Desentralisasi	PUPT	Negeri	Kelompok Mandiri	Perguruan Tinggi
2001	0019057405	002001	Institut Teknologi Bandung	MOCHAMAD IKBAL ARIFYANTO	Telaah Substruktur Gugus Galaktik: Yang Bergabung dan Terurai	Desentralisasi	PUPT	Negeri	Kelompok Mandiri	Perguruan Tinggi
2002	0028127201	002001	Institut Teknologi Bandung	DWINITA LARASATI	Inovasi Pemanfaatan Bambu menjadi Lembaran Berkarakter Menyerupai Kain	Desentralisasi	PUPT	Negeri	Kelompok Mandiri	Perguruan Tinggi
2003	0014125601	002001	Institut Teknologi Bandung	HENDRO	PENGEMBANGAN SISTEM INSTRUMENTASI UNTUK MENGGAJI EFEK TEMPERATUR PADA SPEKTRUM PLASMON PERMUKAAN POLIMER SEMIKONDUKTOR P3HT	Desentralisasi	PUPT	Negeri	Kelompok Mandiri	Perguruan Tinggi
2004	0009067001	002001	Institut Teknologi Bandung	ISMUNANDAR	Studi Spektroskopi Raman Senyawa Aurivillius ABi4Ti4O15 (A= Sr, Ba) (Raman Spectroscopy Study of Aurivillius Material ABi4Ti4O15 (A = Sr, Ba))	Desentralisasi	PUPT	Negeri	Kelompok Mandiri	Perguruan Tinggi
2005	0001036101	002001	Institut Teknologi Bandung	FREDDY PERMANA ZEN	Higgs eksotik SU(6)-Stronglycoupled-Origin dekat-brane dan scalar Gauge-like dalam pemecahan Scherk-Schwarz dari SU(6) lima dimensi melalui vakum ganda	Desentralisasi	PUPT	Negeri	Kelompok Mandiri	Perguruan Tinggi

NO	NIDN	KODE PT	NAMA PERGURUAN TINGGI	NAMA PENELITI	JUDUL	PROGRAM HIBAH	NAMA SKIM	KATEGORI PT	KLASTER PENELITIAN	PELAKSANAAN EVALUASI KELAYAKAN
2006	0009015301	002001	Institut Teknologi Bandung	DODDY SUTARNO	PEMODELAN ELEMEN HINGGA RESPON MAGNETOTELLURIK 3-D BERBASIS ELEMEN TEPI	Desentralisasi	PUPT	Negeri	Kelompok Mandiri	Perguruan Tinggi
2007	0008026301	002001	Institut Teknologi Bandung	IWAN PRATOYO KUSUMANTORO	Kinerja Pelayanan Infrastruktur Untuk Mendukung Pencapaian Pembangunan Berkelanjutan	Desentralisasi	PUPT	Negeri	Kelompok Mandiri	Perguruan Tinggi
2008	0026075101	002001	Institut Teknologi Bandung	ELIN YULINAH	STUDI MEKANISME KERJA ANTIHIPERTENSI EKSTRAK BINAHONG (Anredera cordifolia (Ten.) Steenis) DAN PEMBUATAN SEDIAAN HERBAL TERSTANDAR	Desentralisasi	PUPT	Negeri	Kelompok Mandiri	Perguruan Tinggi
2009	0027036808	002001	Institut Teknologi Bandung	SURJAMANTO W	Prototipe Dinding Phase Change Material (PCM) Untuk Mengurangi Beban Pendinginan AC dan Menghemat Energi Operasional Gedung	Desentralisasi	PUPT	Negeri	Kelompok Mandiri	Perguruan Tinggi
2010	0012097501	002001	Institut Teknologi Bandung	DEANA WAHYUNINGRUM	SINTESIS SENYAWA CAIRAN ION (IONIC LIQUID) TURUNAN IMIDAZOL SEBAGAI PELARUT RAMAH LINGKUNGAN DALAM KONVERSI BIOMASSA MENJADI SENYAWA DASAR BAHAN BAKAR TERBARUKAN	Desentralisasi	PUPT	Negeri	Kelompok Mandiri	Perguruan Tinggi
2011	0026035701	002001	Institut Teknologi Bandung	TATI SURYATI SYAMSUDIN	Pengendalian Erosi pada Lahan Kering Dengan System Tumpangsari (Erosion Control on Dry Land by intercropping System)	Desentralisasi	PUPT	Negeri	Kelompok Mandiri	Perguruan Tinggi
2012	0025106202	002001	Institut Teknologi Bandung	OKI NESWAN	Studi Model Semivariogram Anisotropik pada Perminyakan (Study of Anisotropic Semivariogram Model on Petroleum)	Desentralisasi	PUPT	Negeri	Kelompok Mandiri	Perguruan Tinggi
2013	0007126801	002001	Institut Teknologi Bandung	DWI HENDRATMO WIDYANTORO	Pengembangan Sistem untuk Prediksi Kredibilitas Informasi dari Jejaring Sosial Online	Desentralisasi	PUPT	Negeri	Kelompok Mandiri	Perguruan Tinggi
2014	0010095801	002001	Institut Teknologi Bandung	SUKRASNO	Uji Aktivitas Imunomodulator Ekstrak Buah Melaka (Phyllanthus emblica) Sebagai Alternatif Terapi Sistemik Lupus Eritematosus	Desentralisasi	PUPT	Negeri	Kelompok Mandiri	Perguruan Tinggi
2015	0006065101	002001	Institut Teknologi Bandung	SURYADI SIREGAR	Orbit dan Parameter Fisik Bintang Ganda Visual	Desentralisasi	PUPT	Negeri	Kelompok Mandiri	Perguruan Tinggi
2016	0001127302	002001	Institut Teknologi Bandung	SPARISOMA VIRIDI	Eksperimen, Simulasi Dinamika Molekuler, dan Teori Fisika Statistik Efek Kacang Brasil berdasarkan Faktor Kompaksi Butiran untuk Aplikasi Pemisahan dan Pencampuran Bahan Butiran	Desentralisasi	PUPT	Negeri	Kelompok Mandiri	Perguruan Tinggi

NO	NIDN	KODE PT	NAMA PERGURUAN TINGGI	NAMA PENELITI	JUDUL	PROGRAM HIBAH	NAMA SKIM	KATEGORI PT	KLASTER PENELITIAN	PELAKSANAAN EVALUASI KELAYAKAN
2017	0014045902	002001	Institut Teknologi Bandung	MARIA IMMACULATA IWO	Pengembangan ekstrak greges otot (Equisetum debile Roxb.) sebagai obat herbal untuk mengatasi rheumatoid arthritis – salah satu penyakit autoimun	Desentralisasi	PUPT	Negeri	Kelompok Mandiri	Perguruan Tinggi
2018	0028087202	002001	Institut Teknologi Bandung	KANIA DEWI	Pengendalian Gas Rumah Kaca Karbondioksida Menggunakan Fotobioreaktor Mikroalga : Kajian Awal Implementasi Carbon Trading (Lanjutan)	Desentralisasi	PUPT	Negeri	Kelompok Mandiri	Perguruan Tinggi
2019	0021025903	002001	Institut Teknologi Bandung	NANA RACHMANA SYAMBAS	PLATFORM UNTUK PENGEMBANGAN APLIKASI MOBILE TV INTERAKTIF PADA ARSITEKTUR HYBRID JARINGAN DVB DAN WIRELESS IP	Desentralisasi	PUPT	Negeri	Kelompok Mandiri	Perguruan Tinggi
2020	0025095001	002001	Institut Teknologi Bandung	ARSEGIANTO	Pengembangan Perangkat Lunak Untuk Prediksi Terbentuknya Kondensat Pada Jaringan Pipa Transmisi Gas Alam	Desentralisasi	PUPT	Negeri	Kelompok Mandiri	Perguruan Tinggi
2021	0023095806	002001	Institut Teknologi Bandung	CAHYONO	Kajian Penerapan Model Estimasi Angkutan Sedimen pada Sungai-Sungai di Jawa Barat : Studi Kasus Anak Sungai Cimanuk (Sungai Cikamiri dan Sungai Cibuah)	Desentralisasi	PUPT	Negeri	Kelompok Mandiri	Perguruan Tinggi
2022	0024075902	002001	Institut Teknologi Bandung	ENDANG JULIASTUTI	PENGEMBANGAN PROTOTIPE SISTEM CERDAS ELECTRONIC NOSE UNTUK PENENTUAN KUALITAS RASA DAN AROMA SEDUHAN TEH	Desentralisasi	PUPT	Negeri	Kelompok Mandiri	Perguruan Tinggi
2023	0004087501	002001	Institut Teknologi Bandung	SAPTO WAHYU INDRATNO	Analisis Masalah Balikkan pada Model Stokastik Rantai Markov	Desentralisasi	PUPT	Negeri	Kelompok Mandiri	Perguruan Tinggi
2024	0028116501	002001	Institut Teknologi Bandung	INDAH RACHMATIAH SITI SALAMI	PENGUNAAN MACROPHYTE UNTUK PERBAIKAN KUALITAS BADAN AIR PENERIMA EFLUEN LIMBAH INDUSTRI DI MAJALAYA,KABUPATEN BANDUNG	Desentralisasi	PUPT	Negeri	Kelompok Mandiri	Perguruan Tinggi
2025	0018016603	002001	Institut Teknologi Bandung	NINING SARI NINGSIH	Variabilitas dan Intensitas Upwelling di Laut Banda untuk Pengelolaan Perikanan dalam Rangka Adaptasi Sistem Pangan Terhadap Perubahan Iklim	Desentralisasi	PUPT	Negeri	Kelompok Mandiri	Perguruan Tinggi
2026	0015056802	002001	Institut Teknologi Bandung	I KETUT ADNYANA	Pengembangan Obat Herbal Terstandar (OHT) Asam Jawa (Tamarindus indica L.) Sebagai Antiobesitas	Desentralisasi	PUPT	Negeri	Kelompok Mandiri	Perguruan Tinggi
2027	0021127101	002001	Institut Teknologi Bandung	MUHAMMAD ALI ZULFIKAR	Moleculer Imprinted Polymer (MIP) Sebagai Material Fungsional Untuk Pemisahan dan Pemurnian Enzim Lipase Dari Crude Enzyme	Desentralisasi	PUPT	Negeri	Kelompok Mandiri	Perguruan Tinggi

NO	NIDN	KODE PT	NAMA PERGURUAN TINGGI	NAMA PENELITI	JUDUL	PROGRAM HIBAH	NAMA SKIM	KATEGORI PT	KLASTER PENELITIAN	PELAKSANAAN EVALUASI KELAYAKAN
2028	0016096804	002001	Institut Teknologi Bandung	MUHAMMAD SALMAN A N	KARAKTERISASI KEINTEGRALAN BIDANG PROYEKTIF ORDE-n	Desentralisasi	PUPT	Negeri	Kelompok Mandiri	Perguruan Tinggi
2029	0028017402	002001	Institut Teknologi Bandung	BOBBY EKA GUNARA	MASSA HAWKING DAN EKISTENSI LOKAL LUBANG HITAM DALAM TEORI EINSTEIN-MAXWELL-HIGGS DALAM DIMENSI EMPAT	Desentralisasi	PUPT	Negeri	Kelompok Mandiri	Perguruan Tinggi
2030	0026035502	002001	Institut Teknologi Bandung	BERMAWI PRIYATNA ISKANDAR	KONTRAK PEMELIHARAAN ARMADA ALAT BERAT PADA INDUSTRI PERTAMBANGAN	Desentralisasi	PUPT	Negeri	Kelompok Mandiri	Perguruan Tinggi
2031	0023096202	002001	Institut Teknologi Bandung	R BUDI SULISTIJO	DATA SINTETIS SEBAGAI KUNCI INTERPRETASI BIDANG DISKONTINUITAS PADA LAPISAN BATUBARA DI ANTARA DUA BUAH LUBANG BOR	Desentralisasi	PUPT	Negeri	Kelompok Mandiri	Perguruan Tinggi
2032	0001076701	002001	Institut Teknologi Bandung	LIA DEWI JULIAWATY	SENYAWA ANTI-MALARIA DARI DAUN BUNGA MATAHARI (HELIANTHUS ANNUUS)	Desentralisasi	PUPT	Negeri	Kelompok Mandiri	Perguruan Tinggi
2033	0017126602	002001	Institut Teknologi Bandung	KETUT WIKANTIKA	Klasifikasi Fase Tanaman Padi dan Prediksi Produktivitasnya pada Data Hymap menggunakan Metoda Spectral Mixture Analysis (SMA) Guna Ketahanan Pangan Nasional	Desentralisasi	PUPT	Negeri	Kelompok Mandiri	Perguruan Tinggi
2034	0010107308	002001	Institut Teknologi Bandung	INGE MAGDALENA SUTJAHJA	Efek Doping Grafit pada Phase Change Material Berbasis Garam Hidrat CaCl ₂ .6H ₂ O Untuk Aplikasi Konservasi Energi Pengkondisian Udara untuk Mencapai Kenyamanan Termal	Desentralisasi	PUPT	Negeri	Kelompok Mandiri	Perguruan Tinggi
2035	0013087608	002001	Institut Teknologi Bandung	CATUR RIANI	Penentuan urutan gen CGTase untuk Produksi Enzim Siklodekstrin Glukanotransferase Rekombinan dari Bacillus Isolat Indonesia di Escherichia coli	Desentralisasi	PUPT	Negeri	Kelompok Mandiri	Perguruan Tinggi
2036	0005125505	002001	Institut Teknologi Bandung	F X NUGROHO SOELAMI	Perancangan Sistem Pasif Bangunan Rumah Susun Sederhana Bertingkat Tinggi yang Memenuhi Aspek Kenyamanan Termal dan Keselamatan Kebakaran	Desentralisasi	PUPT	Negeri	Kelompok Mandiri	Perguruan Tinggi
2037	0013037201	002001	Institut Teknologi Bandung	DIKY MUDHAKIR	PENANDAAN POLOKSAMER DENGAN RADIONUKLIDA IODIUM-131 SERTA UJI FARMAKOKINETIK DAN BIODISTRIBUSINYA DALAM BENTUK NANOPARTIKEL SEBAGAI KANDIDAT PEMBAWA OBAT KANKER	Desentralisasi	PUPT	Negeri	Kelompok Mandiri	Perguruan Tinggi
2038	0011046102	002001	Institut Teknologi Bandung	L HARI WIRYANTO	Gelombang antarmuka pada fluida dua lapis	Desentralisasi	PUPT	Negeri	Kelompok Mandiri	Perguruan Tinggi

NO	NIDN	KODE PT	NAMA PERGURUAN TINGGI	NAMA PENELITI	JUDUL	PROGRAM HIBAH	NAMA SKIM	KATEGORI PT	KLASTER PENELITIAN	PELAKSANAAN EVALUASI KELAYAKAN
2039	0030115503	002001	Institut Teknologi Bandung	R BAMBANG BOEDIONO	Kajian Eksperimental Struktur Baja Tahan Gempa EBF (Eccentrically Braced Frame) Tipe K Dengan Modifikasi Link Menengah	Desentralisasi	PUPT	Negeri	Kelompok Mandiri	Perguruan Tinggi
2040	0013027402	002001	Institut Teknologi Bandung	YUDI DARMA	Penumbuhan dan karakterisasi lapisan tipis high-k material berbasis metal oksida menggunakan teknik PVD untuk aplikasi devisa elektronik	Desentralisasi	PUPT	Negeri	Kelompok Mandiri	Perguruan Tinggi
2041	0007026501	002001	Institut Teknologi Bandung	LULU LUSIANTI FITRI	Evaluasi Tingkat Kewaspadaan dan Waktu Reaksi Pengemudi Mobil Malam Hari Terhadap Paparan Cahaya Biru berdasarkan Respon Gelombang Otak (Evaluation of Alertness Level and Reaction Time in Driving at Night due to Blue Light	Desentralisasi	PUPT	Negeri	Kelompok Mandiri	Perguruan Tinggi
2042	0009126202	002001	Institut Teknologi Bandung	EDWAN KARDENA	Evaluasi teknis sistem pencampuran dan aerasi pada penggunaan enzim pendegradasi senyawa azo untuk penghilangan warna limbah cair industri batik.	Desentralisasi	PUPT	Negeri	Kelompok Mandiri	Perguruan Tinggi
2043	0022127505	002001	Institut Teknologi Bandung	BONAR TUA HALOMOAN	Optimisasi Pemilihan Material Tubing pada Sumur Minyak dan Gas	Desentralisasi	PUPT	Negeri	Kelompok Mandiri	Perguruan Tinggi
2044	0031076902	002001	Institut Teknologi Bandung	HENDRI SYAMSUDIN	Kajian Numerik dan Eksperimental Penggunaan Bilah Bambu (Bamboo Strip) Laminat Tipis Pada Rancangan Struktur Komposit Hijau Biaya Murah Untuk Meningkatkan Sifat Flexural dan Redaman Suara (Sound Absorber)	Desentralisasi	PUPT	Negeri	Kelompok Mandiri	Perguruan Tinggi
2045	0005025902	002001	Institut Teknologi Bandung	ANDI ISRA MAHYUDDIN	PENGEMBANGAN DESAIN MEKANISME SENDI LUTUT UNTUK KAKI PALSU DENGAN HARGA TERJANGKAU	Desentralisasi	PUPT	Negeri	Kelompok Mandiri	Perguruan Tinggi
2046	0015117703	002001	Institut Teknologi Bandung	ALLIS NURDINI	Desain Hunian Bagi Masyarakat Berpenghasilan Rendah di Bantaran Sungai Peri Urban Area Bale Endah Kabupaten Bandung : Contingent Valuation Method	Desentralisasi	PUPT	Negeri	Kelompok Mandiri	Perguruan Tinggi
2047	0011065302	002001	Institut Teknologi Bandung	PRIYONO SOETIKNO	Trubin Air Head Sangat Rendah (H<2m), Metoda Inverse Design dan Keseimbangan Radial, pengujian serta Prototype skala Mikro Hidro	Desentralisasi	PUPT	Negeri	Kelompok Mandiri	Perguruan Tinggi
2048	0012086402	002001	Institut Teknologi Bandung	KRIDANTO SURENDRO	Pengembangan Model Adopsi Cloud Computing untuk Perguruan Tinggi	Desentralisasi	PUPT	Negeri	Kelompok Mandiri	Perguruan Tinggi
2049	0004106501	002001	Institut Teknologi Bandung	SRI REDJEKI PUDJAPRASETYA F	Model Konservatif bagi Gelombang di atas Media Berpori Terendam	Desentralisasi	PUPT	Negeri	Kelompok Mandiri	Perguruan Tinggi

NO	NIDN	KODE PT	NAMA PERGURUAN TINGGI	NAMA PENELITI	JUDUL	PROGRAM HIBAH	NAMA SKIM	KATEGORI PT	KLASTER PENELITIAN	PELAKSANAAN EVALUASI KELAYAKAN
2050	0012046902	002001	Institut Teknologi Bandung	SITI HERNI ROCHANA	Hubungan Infrastruktur Jalan dan Dependensi Ekonomi Spasial di Wilayah Barat Pulau Jawa	Desentralisasi	PUPT	Negeri	Kelompok Mandiri	Perguruan Tinggi
2051	0028018502	002001	Institut Teknologi Bandung	PRATIWI WIKANINGTYAS	Uji Antibakteri Beberapa Tanaman dan Mekanisme Penghambatan terhadap Isolat Bakteri Patogen Yang Resisten	Desentralisasi	PUPT	Negeri	Kelompok Mandiri	Perguruan Tinggi
2052	0013045703	002001	Institut Teknologi Bandung	PRABU WARDONO	'Pengembangan Desain Funitur Bercahaya sebagai Solusi Inovatif Peningkatan Mood" - "Design Development of Luminous Furniture as an Innovative Solution of Mood Improvement	Desentralisasi	PUPT	Negeri	Kelompok Mandiri	Perguruan Tinggi
2053	0025047705	002001	Institut Teknologi Bandung	RINO RAKHMATA MUKTI	Synthesis of Mesoporous Zeolites: A Useful Catalyst for Several Important Energy-Related Processes	Desentralisasi	PUPT	Negeri	Kelompok Mandiri	Perguruan Tinggi
2054	0011096301	002001	Institut Teknologi Bandung	ASEP DARMANSYAH	Pengaruh Pengetahuan Akuntansi dan Jiwa Kewirausahaan terhadap Aksesibilitas Modal Eksternal Serta Dampaknya terhadap Kinerja Usaha Industri Kreatif Alas Kaki dengan Kebijakan Pemerintah sebagai Variabel Pemoderasi	Desentralisasi	PUPT	Negeri	Kelompok Mandiri	Perguruan Tinggi
2055	0016027701	002001	Institut Teknologi Bandung	CHAIRUNNISA	Analisis Numerik Resonator Dielektrik Lingkaran Artifisial dengan Permittivitas Anisotropik Berbasis Metode FDTD	Desentralisasi	PUPT	Negeri	Kelompok Mandiri	Perguruan Tinggi
2056	0003096001	002001	Institut Teknologi Bandung	ADE SJAFRUDDIN	Kajian Strategi Manajemen Permintaan Perjalanan Berdasarkan Pola Aktivitas Harian Sebagai Upaya Peningkatan Efisiensi Sistem Transportasi di Wilayah Perkotaan	Desentralisasi	PUPT	Negeri	Kelompok Mandiri	Perguruan Tinggi
2057	0024047006	002001	Institut Teknologi Bandung	TATACIPTA DIRGANTARA	PENGEMBANGAN SISTEM PENGAMBILAN CITRA SINAR-X SECARA DIGITAL DENGAN MEMANFAATKAN MATERIAL TINTA NANO (DEVELOPMENT OF DIGITAL X-RAY ACQUISITION SYSTEM WITH	Desentralisasi	PUPT	Negeri	Kelompok Mandiri	Perguruan Tinggi
2058	0003046004	002001	Institut Teknologi Bandung	AHMAD NURUDDIN	PEMBUATAN PERMUKAAN SUPERHIDROFOBIAK PIPA STAINLESS STEEL	Desentralisasi	PUPT	Negeri	Kelompok Mandiri	Perguruan Tinggi
2059	0009105202	002001	Institut Teknologi Bandung	IDRIS MAXDONI KAMIL	Optimasi Kinerja Reaktor Melalui Pemodelan Karakteristik Hidrodinamika	Desentralisasi	PUPT	Negeri	Kelompok Mandiri	Perguruan Tinggi
2060	0014095101	002001	Institut Teknologi Bandung	HASIAN P SEPTORATNO SIREGAR	KAJIAN MEKANISME PENDESAKAN SURFAKTAN PADA CORE DENGAN MENGGUNAKAN SURFAKTAN AMPAS TEBU PADA BERBAGAI KONSENTRASI dan SALINITAS	Desentralisasi	PUPT	Negeri	Kelompok Mandiri	Perguruan Tinggi

NO	NIDN	KODE PT	NAMA PERGURUAN TINGGI	NAMA PENELITI	JUDUL	PROGRAM HIBAH	NAMA SKIM	KATEGORI PT	KLASTER PENELITIAN	PELAKSANAAN EVALUASI KELAYAKAN
2061	0002076009	002001	Institut Teknologi Bandung	ANTONIUS NANANG TYASBUDI P	Struktur Kecepatan dan Seismisitas Zona Seismogenik di Daerah Transisi Busur Sunda-Banda	Desentralisasi	PUPT	Negeri	Kelompok Mandiri	Perguruan Tinggi
2062	0008066801	002001	Institut Teknologi Bandung	MIMING MIHARJA	PENDEKATAN DAYA DUKUNG PELAYANAN INFRASTRUKTUR TRANSPORTASI DALAM PERENCANAAN KAWASAN PERKOTAAN DI INDONESIA	Desentralisasi	PUPT	Negeri	Kelompok Mandiri	Perguruan Tinggi
2063	0008117002	002001	Institut Teknologi Bandung	KUSNANDAR ANGGADIREJJA	Potensi Virgin Coconut Oil (VCO) sebagai Adjunct Therapy untuk Pasien Ketergantungan Obat yang Menjalani Terapi Rumatan Metadon	Desentralisasi	PUPT	Negeri	Kelompok Mandiri	Perguruan Tinggi
2064	0018086202	002001	Institut Teknologi Bandung	R MUSLINANG MOESTOPO	PENGEMBANGAN KOMPONEN PENDISIPASI ENERGI PADA STRUKTUR BAJA TAHAN GEMPA	Desentralisasi	PUPT	Negeri	Kelompok Mandiri	Perguruan Tinggi
2065	0023097002	002001	Institut Teknologi Bandung	IRA ADRIATI	Rekonstruksi Keberadaan Perempuan Perupa dalam Sejarah Seni Rupa Indonesia Reconstruction of Women Artists Existent in Indonesian Art History	Desentralisasi	PUPT	Negeri	Kelompok Mandiri	Perguruan Tinggi
2066	0019076301	002001	Institut Teknologi Bandung	MARLIA SINGGIH	PEMANFAATAN SENYAWA ANTIMIKROBA LACTOBACILLUS PLANTARUM GALUR IBL-2 SEBAGAI KONTROL TERHADAP CANDIDA ALBICANS	Desentralisasi	PUPT	Negeri	Kelompok Mandiri	Perguruan Tinggi
2067	0004094803	002001	Institut Teknologi Bandung	AMRINSYAH	STUDI KETAHANAN BETON NANOMATERIAL TERHADAP INFILTRASI SULFAT	Desentralisasi	PUPT	Negeri	Kelompok Mandiri	Perguruan Tinggi
2068	0011047501	002001	Institut Teknologi Bandung	MOHAMMAD NUR HERIAWAN	Pengembangan Pemodelan Geostatistik dan Optimasi Sampling pada Endapan Mineral Berstruktur Kompleks di Wilayah Indonesia Bagian Timur (Development on the Geostatistical Modeling and Sampling Optimization for Complex Structured Mineral Deposits in	Desentralisasi	PUPT	Negeri	Kelompok Mandiri	Perguruan Tinggi
2069	0008086401	002001	Institut Teknologi Bandung	ALEXANDER AGUSTINUS P ISKANDAR	Resonansi Plasmon Permukaan dalam Hamburan Gelombang Elektromagnetik pada Struktur Nano (Surface Plasmon Resonance in Electromagnetic Wave Scattering on Nano Structure)	Desentralisasi	PUPT	Negeri	Kelompok Mandiri	Perguruan Tinggi
2070	0031127201	002001	Institut Teknologi Bandung	DEWI LARASATI	Kajian Kearifan Lokal Sistem Pengawetan Bambu Sebagai Material Berkelanjutan Pada Rumah Tinggal Masyarakat Jawa Barat	Desentralisasi	PUPT	Negeri	Kelompok Mandiri	Perguruan Tinggi
2071	0001066801	002001	Institut Teknologi Bandung	YUNIATI	Penyisihan logam berat dan materi organik dari limpasan air hujan jalan raya di perkotaan dengan sistem bio-retention sebelum proses pengisian kembali akifer air tanah.	Desentralisasi	PUPT	Negeri	Kelompok Mandiri	Perguruan Tinggi

NO	NIDN	KODE PT	NAMA PERGURUAN TINGGI	NAMA PENELITI	JUDUL	PROGRAM HIBAH	NAMA SKIM	KATEGORI PT	KLASTER PENELITIAN	PELAKSANAAN EVALUASI KELAYAKAN
2072	0006126302	002001	Institut Teknologi Bandung	ISWANDI IMRAN	PENGEMBANGAN CAMPURAN DAN SIFAT REOLOGI MATERIAL KOMPOSIT SEMEN KINERJA TINGGI BERBASIS SERAT SINTETIS	Desentralisasi	PUPT	Negeri	Kelompok Mandiri	Perguruan Tinggi
2073	0009015201	002001	Institut Teknologi Bandung	HIRA LAKSMIWATI SOEMITRO	Manajemen Informasi 'Unpredictable' pada Basisdata Spatio-Temporal Kasus Tanggap Darurat Kebencanaan di Indonesia	Desentralisasi	PUPT	Negeri	Kelompok Mandiri	Perguruan Tinggi
2074	0012057906	002001	Institut Teknologi Bandung	IWAN PRASETIYO	Pengembangan Metode Uji Kemurnian Emas Batangan Berdasarkan Database Karakteristik Vibrasi	Desentralisasi	PUPT	Negeri	Kelompok Mandiri	Perguruan Tinggi
2075	0020095702	002001	Institut Teknologi Bandung	INDRATMO	METODE PENGENDALIAN LAJU SEDIMENTASI WADUK AKIBAT EROSI UNTUK MEMAKSIMALKAN PRODUKSI LISTRIK (Studi Kasus : Waduk Cirata)	Desentralisasi	PUPT	Negeri	Kelompok Mandiri	Perguruan Tinggi
2076	0018035201	002001	Institut Teknologi Bandung	SYONI SOEPRIYANTO	IT-SC-SOFC dengan Elektrolit Ceria Doping Ganda (Intermediate Temperature Single Chamber Solid Oxide Fuel Cell)	Desentralisasi	PUPT	Negeri	Kelompok Mandiri	Perguruan Tinggi
2077	0015117108	002001	Institut Teknologi Bandung	SURYANTINI	ANALISA DAN INTEGRASI DATA SPASIAL UNTUK EKSPLOKASI PANAS BUMI SKALA PROSPEK DAN KAITANNYA PADA PENENTUAN TITIK PEMBORAN EKSPLOKASI	Desentralisasi	PUPT	Negeri	Kelompok Mandiri	Perguruan Tinggi
2078	0005077402	002001	Institut Teknologi Bandung	EMENDA SEMBIRING	Analisa Kebijakan Penggunaan Plastik Degradable dengan fokus pada penggunaan kantong plastik degradable	Desentralisasi	PUPT	Negeri	Kelompok Mandiri	Perguruan Tinggi
2079	0001016204	002001	Institut Teknologi Bandung	TRİYANTA	Termodinamika Lubang Hitam Reissner-Nordstrom-Vaidya (Thermodynamics of the Reissner-Nordstrom-Vaidya Black Hole)	Desentralisasi	PUPT	Negeri	Kelompok Mandiri	Perguruan Tinggi
2080	0024017309	002001	Institut Teknologi Bandung	HENRY SETIYANTO	Sintesis Material Nano Fe ₃ O ₄ Berbahan Baku Pasir Lokal dengan Metoda Carbon Encapsulated dan Aplikasinya Untuk Pengolahan Air Gambut	Desentralisasi	PUPT	Negeri	Kelompok Mandiri	Perguruan Tinggi
2081	0001046101	002001	Institut Teknologi Bandung	PUDJI ASTUTI WALUYO	KAJIAN SIFAT DAN STRUKTUR SUBMODUL HAMPPIR PRIMA DAN SUBMODUL PRIMA KUAT DARI MODUL ATAS DAERAH IDEAL UTAMA YANG DIBANGUN SECARA HINGGA	Desentralisasi	PUPT	Negeri	Kelompok Mandiri	Perguruan Tinggi
2082	0019108004	002001	Institut Teknologi Bandung	FOURIER DZAR ELJABBAR	Karakterisasi Digital Medium Berpori Dengan Bantuan Micro-Computed Tomography Scan (u-CT Scan): Studi Kasus Batuan Berpori	Desentralisasi	PUPT	Negeri	Kelompok Mandiri	Perguruan Tinggi

NO	NIDN	KODE PT	NAMA PERGURUAN TINGGI	NAMA PENELITI	JUDUL	PROGRAM HIBAH	NAMA SKIM	KATEGORI PT	KLASTER PENELITIAN	PELAKSANAAN EVALUASI KELAYAKAN
2083	0009086203	002001	Institut Teknologi Bandung	YANA MAOLANA SYAH	Penggunaan santorizol dan gemakron dari Curcuma xanthorrhiza sebagai agen pengkombinasi obat antibiotik	Desentralisasi	PUPT	Negeri	Kelompok Mandiri	Perguruan Tinggi
2084	0003106302	002001	Institut Teknologi Bandung	JOKO SISWANTO	MODEL SISTEM USAHA UNTUK PENGEMBANGAN INDUSTRI KREATIF JAWA BARAT	Desentralisasi	PUPT	Negeri	Kelompok Mandiri	Perguruan Tinggi
2085	0015077202	002001	Institut Teknologi Bandung	MARISA HANDAJANI	Optimasi Jalur Pembentukan Etanol Dengan Flushing N ₂ dan Penambahan Ion Logam Fe ²⁺ dan Zn ²⁺ Pada Proses Asidogenesis Limbah Cair Organik Konsentrasi Tinggi (Optimization of Ethanol Formation Pathway through N ₂ Flushing and Metallic Ion Fe ²⁺ dan	Desentralisasi	PUPT	Negeri	Kelompok Mandiri	Perguruan Tinggi
2086	0027126201	002001	Institut Teknologi Bandung	ROBERD SARAGIH	Optimisasi Dosis Obat pada Kemoterapi Kanker Melalui Kontrol Bilinear Stokastik	Desentralisasi	PUPT	Negeri	Kelompok Mandiri	Perguruan Tinggi
2087	0018057401	002001	Institut Teknologi Bandung	IRWAN MEILANO	Interaksi Deformasi Beberapa Gunungapi di Jawa Barat	Desentralisasi	PUPT	Negeri	Kelompok Mandiri	Perguruan Tinggi
2088	0003035304	002001	Institut Teknologi Bandung	YEYET CAHYATI SOEMIRTAPURA	SKIRINING MEKANISME INHIBISI AKTIVITAS P-gp SECARA IN VITRO DARI SEDIAAN NANOKARIER ANTIKANKER	Desentralisasi	PUPT	Negeri	Kelompok Mandiri	Perguruan Tinggi
2089	0017097806	002001	Institut Teknologi Bandung	PRIASTUTI WULANDARI	KAJIAN PEMBANGKITAN PEMBAWA MUATAN DALAM SEL SURYA HIBRID DENGAN BANTUAN EFEK PLASMON DARI NANOPARTIKEL LOGAM	Desentralisasi	PUPT	Negeri	Kelompok Mandiri	Perguruan Tinggi
2090	0001066103	002001	Institut Teknologi Bandung	HAKIM LUTHFI MALASAN	Peningkatan Level Deteksi Pada Kurva Cahaya Kejadian Pelensaan Gravitasi Mikro	Desentralisasi	PUPT	Negeri	Kelompok Mandiri	Perguruan Tinggi
2091	0023016802	002001	Institut Teknologi Bandung	UTOMO SARDJONO PUTRO	Analisis Service Sistem Science Perspective: Penciptaan Nilai Bersama Pada Klaster Industri (Studi Kasus: Batik Solo)	Desentralisasi	PUPT	Negeri	Kelompok Mandiri	Perguruan Tinggi
2092	0029047601	002001	Institut Teknologi Bandung	HANNI GARMINIA Y.	Sifat-sifat Modul Dedekind dan valuasi	Desentralisasi	PUPT	Negeri	Kelompok Mandiri	Perguruan Tinggi
2093	0015016402	002001	Institut Teknologi Bandung	NUGRAHA	Studi Ab Initio terhadap mekanisme sensing dari sensor berbasis bahan ZnO untuk pendeteksian gas berbahaya	Desentralisasi	PUPT	Negeri	Kelompok Mandiri	Perguruan Tinggi

NO	NIDN	KODE PT	NAMA PERGURUAN TINGGI	NAMA PENELITI	JUDUL	PROGRAM HIBAH	NAMA SKIM	KATEGORI PT	KLASTER PENELITIAN	PELAKSANAAN EVALUASI KELAYAKAN
2094	0009125902	002001	Institut Teknologi Bandung	WAWAN GUNAWAN A KADIR	Penentuan CO2-Storage dan Pengembangan Metode Geofisika Terpadu untuk Monitoring Injeksi CO2 di Lapangan Gundih, Jawa Tengah	Kompetitif Nasional	PUSNAS	Negeri	Kelompok Mandiri	Ditlitabmas
2095	0019086702	002001	Institut Teknologi Bandung	DESSY NATALIA	PRODUKSI PROTEIN REKOMBINAN NS1 PADA RAGI <i>Pichia pastoris</i> UNTUK PENGEMBANGAN KIT DIAGNOSTIK VIRUS DENGUE	Kompetitif Nasional	PUSNAS	Negeri	Kelompok Mandiri	Ditlitabmas
2096	0030097107	002001	Institut Teknologi Bandung	ACHMAD MUNIR	Pengembangan Software Defined Radar untuk Edukasi dan Hankam	Kompetitif Nasional	PUSNAS	Negeri	Kelompok Mandiri	Ditlitabmas
2097	0031076901	002001	Institut Teknologi Bandung	AGUSTINUS AGUNG NUGROHO	Study of Magnetic Properties of Organic-Inorganic Hybrids and its potential applications	Kompetitif Nasional	KLN	Negeri	Kelompok Mandiri	Ditlitabmas
2098	0030097101	002001	Institut Teknologi Bandung	ASEP SOFYAN	AIR POLLUTION FORECASTING IN INDONESIA AND ITS CO-BENEFIT ANALYSIS FOR HEALTH, CROP, AND CLIMATE	Kompetitif Nasional	KLN	Negeri	Kelompok Mandiri	Ditlitabmas
2099	0010027102	002001	Institut Teknologi Bandung	YOGI WIBISONO BUDHI	Development of Dynamic Operation Procedure of Pd-Ag Membrane to Improve Hydrogen Recovery	Kompetitif Nasional	KLN	Negeri	Kelompok Mandiri	Ditlitabmas
2100	0014105902	002001	Institut Teknologi Bandung	WAHYUDI WIDYATMOKO PARNADI	Development of Geoelectrical Methods to Identify the Potential of Coal Bed Methane as Unconventional Energy Resources	Kompetitif Nasional	KLN	Negeri	Kelompok Mandiri	Ditlitabmas
2101	0022056401	002001	Institut Teknologi Bandung	EDY TRI BASKORO	Characterizing and Finding All Graphs with Certain Dimensions	Kompetitif Nasional	KLN	Negeri	Kelompok Mandiri	Ditlitabmas
2102	0022056003	002001	Institut Teknologi Bandung	MITRA DJAMAL	DEVELOPMENT OF MICRO-FORCE MATERIAL TESTER	Kompetitif Nasional	KLN	Negeri	Kelompok Mandiri	Ditlitabmas
2103	0026065202	002001	Institut Teknologi Bandung	EDY SOEWONO	THRESHOLD DYNAMICS AND CONTROL OF DISEASE TRANSMISSION IN HETEROGENEOUS ENVIRONMENTS	Kompetitif Nasional	KLN	Negeri	Kelompok Mandiri	Ditlitabmas
2104	0012026901	002001	Institut Teknologi Bandung	TUTUN JUHANA	Perencanaan dan Implementasi Alat Bantu Tim Reaksi Cepat Penanggulangan Bencana dalam Upaya Penyelamatan Korban Secara Cepat dan Efisien	Kompetitif Nasional	STRANAS	Negeri	Kelompok Mandiri	Ditlitabmas

NO	NIDN	KODE PT	NAMA PERGURUAN TINGGI	NAMA PENELITI	JUDUL	PROGRAM HIBAH	NAMA SKIM	KATEGORI PT	KLASTER PENELITIAN	PELAKSANAAN EVALUASI KELAYAKAN
2105	0003027301	002001	Institut Teknologi Bandung	SUSANNA	Kajian Kesuburan Laut dan Dinamika Plankton Akibat Dampak dari Kebakaran Hutan dan Implikasinya Terhadap Perubahan Iklim	Kompetitif Nasional	STRANAS	Negeri	Kelompok Mandiri	Ditlitabmas
2106	0027035603	002001	Institut Teknologi Bandung	HIMASARI HANAN	Strategi Revitalisasi Seni Budaya Batak Toba sebagai Objek Wisata dan Industri Kreatif	Kompetitif Nasional	STRANAS	Negeri	Kelompok Mandiri	Ditlitabmas
2107	0030076001	002001	Institut Teknologi Bandung	HERU PURBOYO HIDAYAT PUTRO	Intervensi Kelembagaan Penyediaan dan Pengelolaan Infrastruktur di Metropolitan Bandung : Tipologi Penyediaan dan Pengelolaan Infrastruktur Sistem Komunal di Perkotaan	Kompetitif Nasional	STRANAS	Negeri	Kelompok Mandiri	Ditlitabmas
2108	0005055405	002001	Institut Teknologi Bandung	JANN HIDAYAT TJAKRAATMADIA	Pengaruh Organisasi Pembelajaran dan Knowledge Management terhadap Kinerja Perusahaan Studi Kasus PT.Dirgantara Indonesia	Kompetitif Nasional	STRANAS	Negeri	Kelompok Mandiri	Ditlitabmas
2109	0023078005	002001	Institut Teknologi Bandung	MUHAMMAD MIFTAHUL MUNIR	Pengembangan Instrumentasi Analitik untuk Pengukuran Kadar Glukosa dalam Darah Secara Non Invasif	Kompetitif Nasional	STRANAS	Negeri	Kelompok Mandiri	Ditlitabmas
2110	0007056201	002001	Institut Teknologi Bandung	IRIAWATI	Aplikasi Molecular Chaperone Elongation Factor-Tu Untuk Meningkatkan Produksi Karbohidrat Tanaman Pangan Dengan Kentang Sebagai Tanaman Model	Kompetitif Nasional	STRANAS	Negeri	Kelompok Mandiri	Ditlitabmas
2111	0029016603	002001	Institut Teknologi Bandung	IRMAN IDRIS	Perancangan dan Fabrikasi Sensor Fosfat Berbasis Au-Nanoparticles Coated Fiber Optic pada Pertanian Hidroponik untuk Meningkatkan Ketahanan Pangan Nasional	Kompetitif Nasional	STRANAS	Negeri	Kelompok Mandiri	Ditlitabmas
2112	0006086601	002001	Institut Teknologi Bandung	IVONNE MILICHRISTI RADJAWANE	Penyusunan Basis Data Kerentanan Pesisir untuk Peningkatan Kapasitas Adaptasi Terhadap Ancaman Kenaikan Muka Air Laut di Kota Pantai dan Pulau-pulau Kecil di Indonesia	Kompetitif Nasional	STRANAS	Negeri	Kelompok Mandiri	Ditlitabmas
2113	0015086901	002001	Institut Teknologi Bandung	MUHAMMAD ABDUH	Pengelolaan Rantai Pasok Konstruksi Hijau untuk Mendukung Pembangunan Infrastruktur Berkelanjutan di Indonesia	Kompetitif Nasional	STRANAS	Negeri	Kelompok Mandiri	Ditlitabmas
2114	0004096901	002001	Institut Teknologi Bandung	ARMI SUSANDI	PENGEMBANGAN MODEL PREDIKSI IKLIM DASARIAN RESOLUSI DAN KETEPATAN TINGGI UNTUK PENENTUAN MASA TANAM PADI DI INDRAMAYU	Kompetitif Nasional	STRANAS	Negeri	Kelompok Mandiri	Ditlitabmas
2115	0008086001	002001	Institut Teknologi Bandung	HASANUDDIN Z A	Korelasi Spasial Antara Fenomena Penurunan Tanah dan Kawasan Banjir di Wilayah Jakarta	Kompetitif Nasional	HIKOM	Negeri	Kelompok Mandiri	Ditlitabmas

NO	NIDN	KODE PT	NAMA PERGURUAN TINGGI	NAMA PENELITI	JUDUL	PROGRAM HIBAH	NAMA SKIM	KATEGORI PT	KLASTER PENELITIAN	PELAKSANAAN EVALUASI KELAYAKAN
2116	0016026501	002001	Institut Teknologi Bandung	KHAIRURRIJAL	Pemodelan Arus Bocor dalam Transistor Nano Metal-Oxide-Semiconductor (MOS) Berbasis Grafena untuk Menghasilkan Devais Berkecepatan Tinggi	Kompetitif Nasional	HIKOM	Negeri	Kelompok Mandiri	Ditlitabmas
2117	0015117201	002001	Institut Teknologi Bandung	RINOVIA MERY GARNIERITA S.	Pelabelan Ajaib Berdasarkan Jarak	Kompetitif Nasional	HIKOM	Negeri	Kelompok Mandiri	Ditlitabmas
2118	0019056402	002001	Institut Teknologi Bandung	WIWIK DWI PRATIWI	Transformasi perumahan permukiman dan pariwisata: Komparasi di Jakarta dan Bandung	Kompetitif Nasional	HIKOM	Negeri	Kelompok Mandiri	Ditlitabmas
2119	0015115601	002001	Institut Teknologi Bandung	DEBIE SOEFIE RETNONINGRUM	Konstruksi plasmid ekspresi berbasis pBR322 untuk overproduksi protein terapeutik dengan sistem auto induksi dan seleksi bebas antibiotik pada Escherichia coli	Kompetitif Nasional	HIKOM	Negeri	Kelompok Mandiri	Ditlitabmas
2120	0012126202	002001	Institut Teknologi Bandung	ZAKI SUUD	Studi Disain PLTN Modular Berumur Panjang Untuk Aplikasi Ko-Generasi Produksi Hidrogen, Peningkatan Mutu Batubara Muda, Produksi Air Bersih, Dan Produksi Listrik	Kompetitif Nasional	HIKOM	Negeri	Kelompok Mandiri	Ditlitabmas
2121	0003114801	002001	Institut Teknologi Bandung	ADANG SUWANDI AHMAD	Pengembangan Rekayasa Kognitif dengan Studi Kasus Robot Kognitif Probabilistik	Kompetitif Nasional	HIKOM	Negeri	Kelompok Mandiri	Ditlitabmas
2122	0002097003	002001	Institut Teknologi Bandung	SUPRIJANTO	Perancangan Platform Realitas Maya sebagai Simulator Pelatihan Teknik Pembedahan Minimal Invasif	Kompetitif Nasional	HIKOM	Negeri	Kelompok Mandiri	Ditlitabmas
2123	0022076102	002001	Institut Teknologi Bandung	SUDRAJATI RATNANINGTYAS	Model Pertumbuhan Kluster Industri Kreatif Berbasis Potensi Ekonomi Wilayah	Kompetitif Nasional	HIKOM	Negeri	Kelompok Mandiri	Ditlitabmas
2124	0009037605	002001	Institut Teknologi Bandung	NUR ULFA MAULIDEVI	Sistem Cerdas untuk Online Monitoring System pada Diesel Engine (Motor Bakar Torak Penyalaan Kompresi) Ukuran Besar	Kompetitif Nasional	RAPID	Negeri	Kelompok Mandiri	Ditlitabmas
2125	0018056501	002001	Institut Teknologi Bandung	MERVIN TANGGUAR HUTABARAT	Pengembangan Aplikasi dan Konten Rencana Pelaksanaan Pembelajaran (RPP) pada Platform Android untuk Mendukung Pendidikan Nasional	Kompetitif Nasional	RAPID	Negeri	Kelompok Mandiri	Ditlitabmas
2126	0016057101	002001	Institut Teknologi Bandung	AGUS SUHARJONO EKOMADYO	PENGEMBANGAN PIRANTI LUNAK BERBASIS FRAKTAL UNTUK EKSPLORASI RAGAM HIAS NUSANTARA SEBAGAI MEDIA PERANCANGAN BANGUNAN KONTEMPORER	Kompetitif Nasional	RAPID	Negeri	Kelompok Mandiri	Ditlitabmas

NO	NIDN	KODE PT	NAMA PERGURUAN TINGGI	NAMA PENELITI	JUDUL	PROGRAM HIBAH	NAMA SKIM	KATEGORI PT	KLASTER PENELITIAN	PELAKSANAAN EVALUASI KELAYAKAN
2127	0010016403	002001	Institut Teknologi Bandung	ADI INDRAYANTO	SOLUSI SMART (CARD) UNTUK KEBUTUHAN KONEKTIVITAS MP3EI. STUDI KASUS: DATA REKAM MEDIS ELEKTRONIK	Kompetitif Nasional	MP3EI	Negeri	Kelompok Mandiri	Ditlitabmas
2128	0028026601	002001	Institut Teknologi Bandung	JAKA SEMBIRING	Penerapan dan Implementasi Teknologi Virtual Class untuk Daerah Rural	Kompetitif Nasional	MP3EI	Negeri	Kelompok Mandiri	Ditlitabmas
2129	0027077508	002001	Institut Teknologi Bandung	BRIAN YULIARTO	Rancang Bangun Sistem Monitoring Kualitas Kesehatan Lingkungan Udara Terintegrasi Kawasan DKI Jakarta Menggunakan Sensor Berbasis Material Semikonduktor Berstruktur Nano	Kompetitif Nasional	MP3EI	Negeri	Kelompok Mandiri	Ditlitabmas
2130	0025107606	002001	Institut Teknologi Bandung	ARIF SASONGKO	Sistem Komunikasi Lokal Daerah Rural Berbasis Teknologi Broadband Wireless Access (BWA)	Kompetitif Nasional	MP3EI	Negeri	Kelompok Mandiri	Ditlitabmas
2131	0018047201	002001	Institut Teknologi Bandung	FENNY MARTHA DWIVANY	Fruit Storage Chamber sebagai alternatif penyimpanan buah pasca panen bagi industri makanan dan petani	Kompetitif Nasional	MP3EI	Negeri	Kelompok Mandiri	Ditlitabmas
2132	0013065201	002001	Institut Teknologi Bandung	IPING SUPRIANA SUWARDI	Pengembangan Teknologi Pengelolaan Data Spasial untuk Model Korporasi pada Platform Google Maps	Kompetitif Nasional	MP3EI	Negeri	Kelompok Mandiri	Ditlitabmas
2133	0025116102	002001	Institut Teknologi Bandung	ADIT KURNIAWAN	Pengembangan Teknologi Informasi Pedesaan untuk Percepatan Penetrasi Informasi dan Komunikasi ke Daerah Terpencil	Kompetitif Nasional	MP3EI	Negeri	Kelompok Mandiri	Ditlitabmas
2134	0030017001	002001	Institut Teknologi Bandung	RIDWAN SUTRIADI	Reformulasi Peran Kota-kota Kecil Untuk Mendukung MP3EI dengan Meningkatkan Akses Infrastruktur Fisik Serta Teknologi Informasi dan Komunikasi (TIK)	Kompetitif Nasional	MP3EI	Negeri	Kelompok Mandiri	Ditlitabmas
2135	0010126501	002001	Institut Teknologi Bandung	RINALDI	Perancangan dan Implementasi Sistem Keamanan Data untuk Radar	Kompetitif Nasional	MP3EI	Negeri	Kelompok Mandiri	Ditlitabmas
2136	0013015905	002001	Institut Teknologi Bandung	BAMBANG RUDITO	Model Pengembangan Organisasi Pemerintah dan Desain Kompetensi Jabatan	Kompetitif Nasional	MP3EI	Negeri	Kelompok Mandiri	Ditlitabmas
2137	0002064901	002001	Institut Teknologi Bandung	SUGIHARTONO	RANCANG BANGUN DAN IMPLEMENTASI PASSIVE MULTISTATIC SOFTWARE DEFINED RADAR SYSTEM	Kompetitif Nasional	MP3EI	Negeri	Kelompok Mandiri	Ditlitabmas

NO	NIDN	KODE PT	NAMA PERGURUAN TINGGI	NAMA PENELITI	JUDUL	PROGRAM HIBAH	NAMA SKIM	KATEGORI PT	KLASTER PENELITIAN	PELAKSANAAN EVALUASI KELAYAKAN
2138	0020026003	002001	Institut Teknologi Bandung	IBNU SYABRI	Kebijakan dan Strategi Pengembangan Konektivitas Kawasan Jabodetabek dengan Pendekatan Pengembangan Kawasan Berbasis Transit	Kompetitif Nasional	MP3EI	Negeri	Kelompok Mandiri	Ditlitabmas
2139	0005057710	002001	Institut Teknologi Bandung	MADE TRI ARI PENIA KRESNOWATI	Pengembangan Fermentor Sirkulasi untuk Produksi Tepung Singkong Tekstur Halus Aroma Netral Kandungan Sianida Rendah dan Terukur Dengan Pemenuhan Kondisi Produksi Higienis	Kompetitif Nasional	MP3EI	Negeri	Kelompok Mandiri	Ditlitabmas
2140	0001084902	002001	Institut Teknologi Bandung	LILIK HENDRADAJA	Penciptaan magister bidang strategis dari sarjana sains dasar melalui program pra S2 (matrikulasi alih bidang tetap linier) sainstek untuk dosen prodi S2 bidang strategis (suatu terobosan)	Kompetitif Nasional	MP3EI	Negeri	Kelompok Mandiri	Ditlitabmas
2141	0013036503	002001	Institut Teknologi Bandung	ZEILY NURACHMAN	Pengembangan produksi biomassa mikroalga sebagai sumber minyak nabati untuk pangan, obat-obatan, dan energi	Kompetitif Nasional	MP3EI	Negeri	Kelompok Mandiri	Ditlitabmas
2142	0031017001	002001	Institut Teknologi Bandung	PLATO MARTUANI SIREGAR	Pengembangan Sistem Informasi Kalender Tanam Padi Resolusi Tinggi untuk Peningkatan Kapasitas Petani	Kompetitif Nasional	MP3EI	Negeri	Kelompok Mandiri	Ditlitabmas
2143	0007076709	002001	Institut Teknologi Bandung	EMIR MAULUDI HUSNI	Pengembangan Prototipe Sistem Layanan Pembayaran Mobile dengan Near Field Communication (NFC) Smartcard	Kompetitif Nasional	MP3EI	Negeri	Kelompok Mandiri	Ditlitabmas
2144	0027097010	002001	Institut Teknologi Bandung	DJAROT WIDAGDO	PENGGUNAAN TEKNIK KORELASI CITRA DIJITAL UNTUK MENGUKUR TEGANGAN JEMBATAN KERETA API CIKUBANG SEBAGAI BAGIAN REMAINING LIFE ASSESSMENT	Kompetitif Nasional	MP3EI	Negeri	Kelompok Mandiri	Ditlitabmas
2145	0002076602	002001	Institut Teknologi Bandung	SONNY YULIAR	Percepatan Dan Perluasan Pembangunan Simpul Ekonomi Lokal Berbasis Pariwisata Budaya	Kompetitif Nasional	MP3EI	Negeri	Kelompok Mandiri	Ditlitabmas
2146	0024087001	002001	Institut Teknologi Bandung	TRIO ADIONO	Rancang Bangun Perangkat Wireless Broadband Untuk Infrastruktur ICT	Kompetitif Nasional	MP3EI	Negeri	Kelompok Mandiri	Ditlitabmas
2147	0012107002	002001	Institut Teknologi Bandung	RAJESRI	Pengembangan Sektor Telematika Indonesia melalui Peningkatan Kapabilitas Layanan Offshore Outsourcing IT Perusahaan Perangkat Lunak Indonesia	Kompetitif Nasional	MP3EI	Negeri	Kelompok Mandiri	Ditlitabmas
2148	0006116802	002001	Institut Teknologi Bandung	IAN JOSEF MATHEUS EDWARD	Pengembangan Aplikasi Real Time Monitoring Data Sumber Daya Laut untuk Meningkatkan Potensi Wilayah	Kompetitif Nasional	MP3EI	Negeri	Kelompok Mandiri	Ditlitabmas

NO	NIDN	KODE PT	NAMA PERGURUAN TINGGI	NAMA PENELITI	JUDUL	PROGRAM HIBAH	NAMA SKIM	KATEGORI PT	KLASTER PENELITIAN	PELAKSANAAN EVALUASI KELAYAKAN
2149	0029076903	002001	Institut Teknologi Bandung	BAYU HENDRADJAYA	Teknologi Pelacakan Dokumen Untuk Meningkatkan Efisiensi Birokrasi Dan Mendukung Percepatan Dan Perluasan Ekonomi Indonesia	Kompetitif Nasional	MP3EI	Negeri	Kelompok Mandiri	Ditlitabmas
2150	0022036401	002001	Institut Teknologi Bandung	PRADONO	Model Pemberdayaan Ekonomi Masyarakat melalui Pariwisata	Kompetitif Nasional	MP3EI	Negeri	Kelompok Mandiri	Ditlitabmas
2151	0012017702	002001	Institut Teknologi Bandung	Y. BANDUNG	Pemanfaatan Teknologi Digital Signage untuk mengembangkan Sistem Informasi dan Komunikasi Kepariwisata Digital dalam Mendorong Industri dan Jasa Kreatif	Kompetitif Nasional	MP3EI	Negeri	Kelompok Mandiri	Ditlitabmas
2152	0027015604	002002	Institut Teknologi Sepuluh Nopember	MUHAMMAD NADJIB	Optimasi parameter untuk Sintesis Zeolitic Imidazolate Frameworks menggunakan Metode Taguchi dengan Neural Network	Desentralisasi	PUPT	Negeri	Kelompok Mandiri	Perguruan Tinggi
2153	0023017607	002002	Institut Teknologi Sepuluh Nopember	DWA DESA WARNANA	PENGEMBANGAN ROBUST FILTERING DATA VLF-EM UNTUK IDENTIFIKASI KELONGSORAN TANAH	Desentralisasi	PUPT	Negeri	Kelompok Mandiri	Perguruan Tinggi
2154	0022016304	002002	Institut Teknologi Sepuluh Nopember	I GEDE WIBAWA	Kesetimbangan Uap-Cair Sistem Alkohol-Glisol sebagai Basis dalam Rekayasa Peningkatan Kualitas Biodiesel	Desentralisasi	PUPT	Negeri	Kelompok Mandiri	Perguruan Tinggi
2155	0009096307	002002	Institut Teknologi Sepuluh Nopember	SADJIDON	Konstruksi 2-norma cone pada ruang (L ₂ ,[...],C) beserta ruang dualnya	Desentralisasi	PUPT	Negeri	Kelompok Mandiri	Perguruan Tinggi
2156	0019097206	002002	Institut Teknologi Sepuluh Nopember	SUPRAPTO	MODIFIKASI BATU KAPUR MENJADI KALSIMUM OKSIDA SEBAGAI KATALIS UNTUK REAKSI TRANSESTERIFIKASI MINYAK KEMIRI SUNAN MENJADI BIODIESEL	Desentralisasi	PUPT	Negeri	Kelompok Mandiri	Perguruan Tinggi
2157	0031126920	002002	Institut Teknologi Sepuluh Nopember	I KETUT SUASTIKA	Prediksi Umur Kelelahan Struktur Keel Buoy Tsunami dengan Metode Spectral Fatigue Analysis Berbasis Data Uji Laboratorium	Desentralisasi	PUPT	Negeri	Kelompok Mandiri	Perguruan Tinggi
2158	0009068106	002002	Institut Teknologi Sepuluh Nopember	MUHTADIN	Augmented Reality tak Berpenanda sebagai Alat Peraga Pendidikan	Desentralisasi	PUPT	Negeri	Kelompok Mandiri	Perguruan Tinggi
2159	0004026208	002002	Institut Teknologi Sepuluh Nopember	PURHADI	Model Geographically Weighted Regresi Bivariat Weibull pada Pengaruh Morfometri Daerah Aliran Sungai Terhadap Sedimentasi Dan Debit Sungai Brantas	Desentralisasi	PUPT	Negeri	Kelompok Mandiri	Perguruan Tinggi

NO	NIDN	KODE PT	NAMA PERGURUAN TINGGI	NAMA PENELITI	JUDUL	PROGRAM HIBAH	NAMA SKIM	KATEGORI PT	KLASTER PENELITIAN	PELAKSANAAN EVALUASI KELAYAKAN
2160	0015067306	002002	Institut Teknologi Sepuluh Nopember	JUWARI	Implementation of Mp-GM (Maximum peak - Gain Margin)tuning method in MIMO system: Modified quadruple tank system	Desentralisasi	PUPT	Negeri	Kelompok Mandiri	Perguruan Tinggi
2161	0007125502	002002	Institut Teknologi Sepuluh Nopember	SOEDIBYO	Strategi Peningkatan Performa Sistem Distribusi Berbasis Algoritma Cerdas Akibat Integrasi Pembangkit Tersebar Energi Terbarukan Surya-Angin	Desentralisasi	PUPT	Negeri	Kelompok Mandiri	Perguruan Tinggi
2162	0007096906	002002	Institut Teknologi Sepuluh Nopember	MAYA SHOVI TRI	Eksplorasi Enzim dari Kapang mangrove Wonorejo untuk Bioremediasi Limbah organik	Desentralisasi	PUPT	Negeri	Kelompok Mandiri	Perguruan Tinggi
2163	0006096902	002002	Institut Teknologi Sepuluh Nopember	AYI SYAEFUL BAHRI	Identifikasi Kestabilan Tanggul Lumpur Sidoarjo (LUSI) Menggunakan Metode VLF-EM dan Dispersi Gelombang Rayleigh	Desentralisasi	PUPT	Negeri	Kelompok Mandiri	Perguruan Tinggi
2164	0026046903	002002	Institut Teknologi Sepuluh Nopember	MUHAMMAD RIVAI	Implementasi Sistem Electronic Nose pada Mobile Robot untuk Mencari Sumber Gas Berbahaya	Desentralisasi	PUPT	Negeri	Kelompok Mandiri	Perguruan Tinggi
2165	0004025604	002002	Institut Teknologi Sepuluh Nopember	ELLINA S PANDEBESIE	KONVERSI ENCENG GONDOK MENJADI ENERGI ALTERNATIF BERBASIS MASYARAKAT	Desentralisasi	PUPT	Negeri	Kelompok Mandiri	Perguruan Tinggi
2166	0031077304	002002	Institut Teknologi Sepuluh Nopember	SOEDARSO	Strategi Pengembangan Potensi Kawasan Pariwisata Bojonegoro dengan Pendekatan Marketing Places	Desentralisasi	PUPT	Negeri	Kelompok Mandiri	Perguruan Tinggi
2167	0010017105	002002	Institut Teknologi Sepuluh Nopember	SEMIN	Pemberdayaan Masyarakat Mandiri Energi dengan Memanfaatkan Ternak Sapi Sebagai Sumber Biogas Untuk Penggerak Mesin Pembangkit Listrik Di Pulau Bawean	Desentralisasi	PUPT	Negeri	Kelompok Mandiri	Perguruan Tinggi
2168	0010027005	002002	Institut Teknologi Sepuluh Nopember	SABAR	Rancang Bangun Desain Perhiasan Batu Mulia Khas Pacitan Jawa Timur untuk Mendukung Pengembangan Industri Kreatif Perhiasan Indonesia	Desentralisasi	PUPT	Negeri	Kelompok Mandiri	Perguruan Tinggi
2169	0019085810	002002	Institut Teknologi Sepuluh Nopember	ELLY AGUSTIANI	Strategi Peningkatan Daya Saing Industri Agro (IKM) dalam Mendukung Pengembangan SIDA di Kabupaten Bondowoso	Desentralisasi	PUPT	Negeri	Kelompok Mandiri	Perguruan Tinggi
2170	0017107404	002002	Institut Teknologi Sepuluh Nopember	HARIYATI PURWANINGSIH	SINTESA DAN PENGEMBANGAN NANOMATERIAL TITANIUM DIOKSIDA-DOPING METAL (Al DAN Cr) SEBAGAI MATERIAL SENSOR GAS BERACUN CO	Desentralisasi	PUPT	Negeri	Kelompok Mandiri	Perguruan Tinggi

NO	NIDN	KODE PT	NAMA PERGURUAN TINGGI	NAMA PENELITI	JUDUL	PROGRAM HIBAH	NAMA SKIM	KATEGORI PT	KLASTER PENELITIAN	PELAKSANAAN EVALUASI KELAYAKAN
2171	0005065002	002002	Institut Teknologi Sepuluh Nopember	STEVANUS HARDIRISTANTO	Pengembangan S-Analyzer, Sistem Cerdas Berbiaya Rendah untuk Analisis Cepat Ketidaknormalan Bentuk dan Motiliti Spermatozoa	Desentralisasi	PUPT	Negeri	Kelompok Mandiri	Perguruan Tinggi
2172	0028017304	002002	Institut Teknologi Sepuluh Nopember	BUDI SUSWANTO	Pengaruh Snap Loading Kabel Pada Respon Dinamik Struktur Submerged Floating Tunnels Akibat Beban Hidrodinamik Pada Perairan Dangkal	Desentralisasi	PUPT	Negeri	Kelompok Mandiri	Perguruan Tinggi
2173	0011107607	002002	Institut Teknologi Sepuluh Nopember	MAHENDRAWATHI ER	Pengembangan Kerangka Kerja Penggunaan Teknik Process Mining untuk Analisis dan Evaluasi Proses Bisnis Berbasis Software ERP	Desentralisasi	PUPT	Negeri	Kelompok Mandiri	Perguruan Tinggi
2174	0021026008	002002	Institut Teknologi Sepuluh Nopember	MUCHAMMAD HUSNI	Pemantauan Pendistribusian BBM (Bahan Bakar Minyak) Menggunakan GPS(Global Positioning System) pada Perangkat Mobile dan Sensor Kecepatan Fluida Untuk Menghindari Penyelundupan dan Kebocoran	Desentralisasi	PUPT	Negeri	Kelompok Mandiri	Perguruan Tinggi
2175	0028096803	002002	Institut Teknologi Sepuluh Nopember	AGOES SANTOSO	OPTIMALISASI TUNEL-PROPELLER BERSIRIP PADA KAPAL IKAN UNTUK MENINGKATKAN EFISIENSI PROPULSI SEBAGAI UPAYA PENURUNAN EMISI DAN BIAYA OPERASIONAL	Desentralisasi	PUPT	Negeri	Kelompok Mandiri	Perguruan Tinggi
2176	0010097206	002002	Institut Teknologi Sepuluh Nopember	TUTIK NURHIDAYATI	Aplikasi Bioteknologi AGPI (Agricultural Growth Promoting Inoculant) Pada Tanaman Cabai Berbasis Mikroorganisme Lokal Sebagai usaha Rekonsnstruksi Lahan Menuju Pertanian Berkelanjutan (Studi Kasus: UMKM	Desentralisasi	PUPT	Negeri	Kelompok Mandiri	Perguruan Tinggi
2177	0009087205	002002	Institut Teknologi Sepuluh Nopember	AGUS ZAINAL ARIFIN	EARLY DETECTION APPLICATION OF BONE FRACTURES USING IMAGE ANALYSIS OF DENTAL PANORAMIC RADIOGRAPHS	Desentralisasi	PUPT	Negeri	Kelompok Mandiri	Perguruan Tinggi
2178	0031016504	002002	Institut Teknologi Sepuluh Nopember	MARDI SANTOSO	Synthesis of Commercial Fragrance Prenyl acetate: New Developments and Applications	Desentralisasi	PUPT	Negeri	Kelompok Mandiri	Perguruan Tinggi
2179	0019036707	002002	Institut Teknologi Sepuluh Nopember	CHRISTIONO UTOMO	Pengembangan Konfigurasi Spasial dan Nilai Ekonomi Urban Heritage Yang Adaptif dan Kolaboratif	Desentralisasi	PUPT	Negeri	Kelompok Mandiri	Perguruan Tinggi
2180	0005098101	002002	Institut Teknologi Sepuluh Nopember	DIMAS ANTON ASFANI	Analisa Kegagalan dan Desain Sistem Monitoring Isolasi Mesin Listrik	Desentralisasi	PUPT	Negeri	Kelompok Mandiri	Perguruan Tinggi
2181	0024015904	002002	Institut Teknologi Sepuluh Nopember	YUWONO	PEMANTAUAN DEFORMASI JEMBATAN SURAMADU MENGGUNAKAN DIGITAL CLOSE RANGE PHOTOGRAMMETRY	Desentralisasi	PUPT	Negeri	Kelompok Mandiri	Perguruan Tinggi

NO	NIDN	KODE PT	NAMA PERGURUAN TINGGI	NAMA PENELITI	JUDUL	PROGRAM HIBAH	NAMA SKIM	KATEGORI PT	KLASTER PENELITIAN	PELAKSANAAN EVALUASI KELAYAKAN
2182	0027037005	002002	Institut Teknologi Sepuluh Nopember	TAVIO	Perkuatan Struktur Bangunan Tinggi sebagai Upaya Antisipasi Overground Space demi Terciptanya Ruang Tata Kota yang Aman dan Sehat	Desentralisasi	PUPT	Negeri	Kelompok Mandiri	Perguruan Tinggi
2183	0004025104	002002	Institut Teknologi Sepuluh Nopember	ISPURWONO SOEMARNO	Studi Penyediaan Prasarana dan Sarana Umum (PSU) Permukiman oleh Pengembang dalam Pembangunan Perumahan	Desentralisasi	PUPT	Negeri	Kelompok Mandiri	Perguruan Tinggi
2184	0026067903	002002	Institut Teknologi Sepuluh Nopember	UMI LAILI YUHANA	MANAGING EVOLUTION AND QUALITY OF ACADEMIC INFORMATION SYSTEMS	Desentralisasi	PUPT	Negeri	Kelompok Mandiri	Perguruan Tinggi
2185	0001028304	002002	Institut Teknologi Sepuluh Nopember	RINDANG FAJARIN	Karakterisasi Elektrik Dan Magnetik Material Nano PbTiO ₃ Termodifikasi Fe	Desentralisasi	PUPT	Negeri	Kelompok Mandiri	Perguruan Tinggi
2186	0030096403	002002	Institut Teknologi Sepuluh Nopember	BAROTO TAVIP INDROJARWO	Rancang Bangun Car Body Styling Mobil Elektrik Indonesia untuk 4 Penumpang	Desentralisasi	PUPT	Negeri	Kelompok Mandiri	Perguruan Tinggi
2187	0027076708	002002	Institut Teknologi Sepuluh Nopember	JOKO LIANTO BULIALI	Sistem Manajemen Arus Lalu Lintas Cerdas, Studi Kasus: di Kota Kupang, NTT	Desentralisasi	PUPT	Negeri	Kelompok Mandiri	Perguruan Tinggi
2188	0008097508	002002	Institut Teknologi Sepuluh Nopember	LILA YUWANA	SINTESIS NANO PARTIKEL MAGNETIK DARI BAHAN PASIR BESI DI PROVINSI KALIMANTAN SELATAN	Desentralisasi	PUPT	Negeri	Kelompok Mandiri	Perguruan Tinggi
2189	0003066507	002002	Institut Teknologi Sepuluh Nopember	I NYOMAN BUDIANTARA	Pengembangan Penelitian dan Pendidikan Karakter Berbasis SCL-Plus Sebagai Upaya Mempercepat dan Membangun Karakter Lulusan Program Pascasarjana.	Desentralisasi	PUPT	Negeri	Kelompok Mandiri	Perguruan Tinggi
2190	0028045503	002002	Institut Teknologi Sepuluh Nopember	HARYO SULISTYARSO	(1) Land Use/Land Cover Change Modeling in Bromo Watershed, (2) Assessing Future Clean Water Availability by means of land use/cover change modeling	Desentralisasi	PUPT	Negeri	Kelompok Mandiri	Perguruan Tinggi
2191	0024026603	002002	Institut Teknologi Sepuluh Nopember	SUMINAR PRATAPA	Peningkatan Nilai Tambah Pasir Alam Kabupaten Tanah Laut	Desentralisasi	PUPT	Negeri	Kelompok Mandiri	Perguruan Tinggi
2192	0021077007	002002	Institut Teknologi Sepuluh Nopember	IMAM BAIHAQI	ANALISA DAN EVALUASI BUYING-CONSORTIUM PADA USAHA KECIL MENENGAH (UKM) UNTUK MENINGKATKAN DAYA SAING	Desentralisasi	PUPT	Negeri	Kelompok Mandiri	Perguruan Tinggi

NO	NIDN	KODE PT	NAMA PERGURUAN TINGGI	NAMA PENELITI	JUDUL	PROGRAM HIBAH	NAMA SKIM	KATEGORI PT	KLASTER PENELITIAN	PELAKSANAAN EVALUASI KELAYAKAN
2193	0015087407	002002	Institut Teknologi Sepuluh Nopember	LIZDA JOHAR MAWARANI	INOVASI PRODUK PLASTIK BIODEGRADABLE BERBAHAN DASAR GLUKOMANAN-PORANG UNTUK Mendukung Pengembangan Sistem Inovasi Daerah Kabupaten Madiun	Desentralisasi	PUPT	Negeri	Kelompok Mandiri	Perguruan Tinggi
2194	0030055808	002002	Institut Teknologi Sepuluh Nopember	SARWONO	Pengembangan teknologi ekstraksi biogas dari eceng gondok dengan mempergunakan bioreaktor anaerob semi batch	Desentralisasi	PUPT	Negeri	Kelompok Mandiri	Perguruan Tinggi
2195	0023077107	002002	Institut Teknologi Sepuluh Nopember	SUNTOYO	Pengembangan Model Turbulent Boundary Layer, Transportasi Sedimen dan Perubahan Morfologi Pantai untuk Aplikasi Pengelolaan Pesisir Pantai	Desentralisasi	PUPT	Negeri	Kelompok Mandiri	Perguruan Tinggi
2196	0010095808	002002	Institut Teknologi Sepuluh Nopember	ROCHMAN ROCHIEM	Pengembangan Teknologi Pengolahan dan Pemanfaatan Limbah Organik (Biowaste) menjadi Serbuk Nano-Hydroxyapatite Menggunakan Gelombang Mikro untuk Aplikasi Medis	Desentralisasi	PUPT	Negeri	Kelompok Mandiri	Perguruan Tinggi
2197	0008066214	002002	Institut Teknologi Sepuluh Nopember	MURNI RACHMAWATI	Kajian Fungsi Arsitektur Yang Terintegrasi: Fungsi Pelestarian Arsitektur, Teknologi yang Ekologis & Kemanusiaan Pada Arsitektur Perumahan Di Surabaya	Desentralisasi	PUPT	Negeri	Kelompok Mandiri	Perguruan Tinggi
2198	0009016006	002002	Institut Teknologi Sepuluh Nopember	ENNY ZULAIKA	BAKTERI Bacillus SEBAGAI PEREDUKSI MERKURI DENGAN METODE IMOBILISASI SEL UNTUK AGENSIA BIOREMEDIASI	Desentralisasi	PUPT	Negeri	Kelompok Mandiri	Perguruan Tinggi
2199	0024077901	002002	Institut Teknologi Sepuluh Nopember	YULI SETIYORINI	Synthesis Smart Terpolymer(HEMA-NIPAAm-EMA) untuk Aplikasi Control Drug Release (Pelepasan Obat Terkontrol)	Desentralisasi	PUPT	Negeri	Kelompok Mandiri	Perguruan Tinggi
2200	0010047604	002002	Institut Teknologi Sepuluh Nopember	BUDI AGUNG KURNIAWAN	Studi Kinerja Inhibitor dari Antioksidan Obat Kadaluarasa terhadap Kemampuan Perlindungan Korosi CO2 pada Baja Karbon di Industri Minyak dan Gas	Desentralisasi	PUPT	Negeri	Kelompok Mandiri	Perguruan Tinggi
2201	0004096904	002002	Institut Teknologi Sepuluh Nopember	YONO HADI PRAMONO	Pengembangan Prototipe Sistem Sensor dan Monitoring On-Line Tsunami Berbasis Mikrokontroler Dengan Protokol TCP/IP	Desentralisasi	PUPT	Negeri	Kelompok Mandiri	Perguruan Tinggi
2202	0028106207	002002	Institut Teknologi Sepuluh Nopember	DJOKO HARTANTO	Synthesis and Characterization of ZSM-5 Directly from Kaolin in the Absence of Organic Templates	Desentralisasi	PUPT	Negeri	Kelompok Mandiri	Perguruan Tinggi
2203	0029117402	002002	Institut Teknologi Sepuluh Nopember	RONY SETO WIBOWO	Pengembangan Metode Pengoperasian Sistem Tenaga Listrik yang Ekonomis dan Aman dengan Menggunakan Perangkat FACTS	Desentralisasi	PUPT	Negeri	Kelompok Mandiri	Perguruan Tinggi

NO	NIDN	KODE PT	NAMA PERGURUAN TINGGI	NAMA PENELITI	JUDUL	PROGRAM HIBAH	NAMA SKIM	KATEGORI PT	KLASTER PENELITIAN	PELAKSANAAN EVALUASI KELAYAKAN
2204	0003068004	002002	Institut Teknologi Sepuluh Nopember	HERI SURYOATMOJO	SISTEM PEMBANGKITAN LISTRIK TERSEBAR TERHUBUNG DENGAN JALA-JALA PLN BERBASIS TEKNOLOGI KONVERTER DAYA PADA SISTEM ELECTRIC VEHICLE	Desentralisasi	PUPT	Negeri	Kelompok Mandiri	Perguruan Tinggi
2205	0028047209	002002	Institut Teknologi Sepuluh Nopember	MAHENDRA WARDHANA	Pengembangan Metode Analisa NSL Pada Lingkungan Fasilitas Umum untuk Mencapai Kenyamanan dan Keamanan Sirkulasi Manusia	Desentralisasi	PUPT	Negeri	Kelompok Mandiri	Perguruan Tinggi
2206	0029035303	002002	Institut Teknologi Sepuluh Nopember	KUSUMASTUTI	Pemberdayaan Permukiman Sebagai Kontributor Pengendali Banjir Akibat Perubahan Pola Musim (Climate and Landscape Change)	Desentralisasi	PUPT	Negeri	Kelompok Mandiri	Perguruan Tinggi
2207	0018086804	002002	Institut Teknologi Sepuluh Nopember	SUWADI	Desain, pengembangan dan implementasi sistem komunikasi kooperatif berbasis WARP (Wireless Open Access Research Platform) untuk broadband communications	Desentralisasi	PUPT	Negeri	Kelompok Mandiri	Perguruan Tinggi
2208	0008045504	002002	Institut Teknologi Sepuluh Nopember	MUNARUS SULUCH	Pengembangan Rancang Bangun Panel Dinding Rumah Sederhana dengan menggunakan Teknologi Beton Foam	Desentralisasi	PUPT	Negeri	Kelompok Mandiri	Perguruan Tinggi
2209	0006075308	002002	Institut Teknologi Sepuluh Nopember	YULINAH TRIHADININGRUM	Teknologi Pengomposan Ramah Lingkungan untuk Pengolahan Limbah Rumah Potong Hewan dengan Pengomposan	Desentralisasi	PUPT	Negeri	Kelompok Mandiri	Perguruan Tinggi
2210	0016066409	002002	Institut Teknologi Sepuluh Nopember	GATUT YUDOYONO	Karakterisasi Sifat Optis Nanomaterial TiO ₂ pada Dye Sensitized Solar Cells (DSSC)	Desentralisasi	PUPT	Negeri	Kelompok Mandiri	Perguruan Tinggi
2211	0008075805	002002	Institut Teknologi Sepuluh Nopember	SOEPRIJANTO	Pengolahan Limbah Minyak Menggunakan Proses Elektrokoagulasi	Desentralisasi	PUPT	Negeri	Kelompok Mandiri	Perguruan Tinggi
2212	0004045308	002002	Institut Teknologi Sepuluh Nopember	APRIANI KUSUMAWARDHAN I	RANCANG BANGUN SISTEM PENGUJIAN DISTORSI PADA KACA SPIRON MENGGUNAKAN METODE RADIAL LINE	Desentralisasi	PUPT	Negeri	Kelompok Mandiri	Perguruan Tinggi
2213	0029075103	002002	Institut Teknologi Sepuluh Nopember	DANAWATI HARI PRAJITNO	Rekayasa Katalis Ni/Zn-HZSM-5 Double Promotor untuk memproduksi biofuel dari Minyak Bintaro	Desentralisasi	PUPT	Negeri	Kelompok Mandiri	Perguruan Tinggi
2214	0005036304	002002	Institut Teknologi Sepuluh Nopember	SUKESI	PENGARUH LIMBAH LIGNOSELULOSA SEBAGAI MEDIUM PERTUMBUHAN TERHADAP KUALITAS JAMUR TIRAM	Desentralisasi	PUPT	Negeri	Kelompok Mandiri	Perguruan Tinggi

NO	NIDN	KODE PT	NAMA PERGURUAN TINGGI	NAMA PENELITI	JUDUL	PROGRAM HIBAH	NAMA SKIM	KATEGORI PT	KLASTER PENELITIAN	PELAKSANAAN EVALUASI KELAYAKAN
2215	0024045309	002002	Institut Teknologi Sepuluh Nopember	BOEDI WIBOWO	Beton Geopolimer: Balok Bertulang dengan Pembebanan Statik di Lingkungan Korosif Air Laut	Desentralisasi	PUPT	Negeri	Kelompok Mandiri	Perguruan Tinggi
2216	0025027701	002002	Institut Teknologi Sepuluh Nopember	MUHAMMAD ZIKRA	PEMANFAATAN DATA ANGIN UNTUK PEMODELAN HINDCASTING DAN FORCASTING GELOMBANG LAUT AKIBAT PENGARUH GLOBAL WARMING	Desentralisasi	PUPT	Negeri	Kelompok Mandiri	Perguruan Tinggi
2217	0030076903	002002	Institut Teknologi Sepuluh Nopember	IKETUT EDDY PURNAMA	Pengembangan Perangkat Analisis Citra Preparat Dahak yang Gegas dan Otomatis untuk Klasifikasi Tingkat Keparahan Penderita Tuberculosis	Desentralisasi	PUPT	Negeri	Kelompok Mandiri	Perguruan Tinggi
2218	0022116004	002002	Institut Teknologi Sepuluh Nopember	BAMBANG ISKANDRIAWAN	Rancang Bangun Sepeda Tandem Serbaguna untuk Penghuni Gedung Apartemen di Surabaya Dalam Rangka Peningkatan Kualitas Lingkungan di Perkotaan	Desentralisasi	PUPT	Negeri	Kelompok Mandiri	Perguruan Tinggi
2219	0026046507	002002	Institut Teknologi Sepuluh Nopember	ITA ULFIN	PEMBUATAN BIODIESEL DARI MINYAK BIJI NYAMPLUNG (Calophyllum Inophyllum) MELALUI METODE TRANSESTERIFIKASI dan PEMANFAATAN LIMBAHNYA SEBAGAI ADSORBEN UNTUK PENYERAPAN LOGAM BERAT Cr dan	Desentralisasi	PUPT	Negeri	Kelompok Mandiri	Perguruan Tinggi
2220	0004105808	002002	Institut Teknologi Sepuluh Nopember	SUBOWO	Kajian Eksperimental Sarang Semut Sebagai Inhibitor Organik Korosi Dengan Variasi Jenis Material dan Larutan Media Korosi	Desentralisasi	PUPT	Negeri	Kelompok Mandiri	Perguruan Tinggi
2221	0007096311	002002	Institut Teknologi Sepuluh Nopember	SYAMSUL ARIFIN	INTEGRASI SISTEM BUOYWEATHER UNTUK MEMBANGUN SISTEM INFORMASI CUACA MARITIM DI subDAERAH WPP 712 – LAUT JAWA SEBAGAI UPAYA PENINGKATAN KESELAMATAN NELAYAN JAWA TIMUR	Desentralisasi	PUPT	Negeri	Kelompok Mandiri	Perguruan Tinggi
2222	0010028202	002002	Institut Teknologi Sepuluh Nopember	ALIEF WIKARTA	Studi Analitik Mode-III Stress Intensity Factors Sebuah Retakan pada Multi-Layered Composite	Desentralisasi	PUPT	Negeri	Kelompok Mandiri	Perguruan Tinggi
2223	0012047003	002002	Institut Teknologi Sepuluh Nopember	WIWIEK HENDROWATI	Studi Karakteristik Mekanisme Multilayer Piezoelectric Vibration Energy Harvesting dengan Eksitasi Getaran pada Engine	Desentralisasi	PUPT	Negeri	Kelompok Mandiri	Perguruan Tinggi
2224	0017057407	002002	Institut Teknologi Sepuluh Nopember	ERWIN WIDODO	Kajian Pengembangan Eko-Wisata Berbasis Hasil pertanian dalam Kerangka Penguatan SIDA Kabupaten Malang	Desentralisasi	PUPT	Negeri	Kelompok Mandiri	Perguruan Tinggi
2225	0018115808	002002	Institut Teknologi Sepuluh Nopember	ZULKIFLI	Optimalisasi sifat mekanik “keramik high alumina” terhadap pengaruh rasio komposisi unsur additive menggunakan Jaringan Syaraf Tiruan (JST)	Desentralisasi	PUPT	Negeri	Kelompok Mandiri	Perguruan Tinggi

NO	NIDN	KODE PT	NAMA PERGURUAN TINGGI	NAMA PENELITI	JUDUL	PROGRAM HIBAH	NAMA SKIM	KATEGORI PT	KLASTER PENELITIAN	PELAKSANAAN EVALUASI KELAYAKAN
2226	0003085905	002002	Institut Teknologi Sepuluh Nopember	RIYANARTO SARNO	Aplikasi Enterprise Resouere Planning Untuk Usaha Kecil Menengah Menggunakan Konsep Software as a Service	Desentralisasi	PUPT	Negeri	Kelompok Mandiri	Perguruan Tinggi
2227	0016085204	002002	Institut Teknologi Sepuluh Nopember	TASLIM ERSAM	Aktivitas Antioksidan Tumbuhan Endemik Pulau Poteran Dalam Usaha Peningkatan Potensi pulau-Pulau Kecil terluar	Desentralisasi	PUPT	Negeri	Kelompok Mandiri	Perguruan Tinggi
2228	0019047504	002002	Institut Teknologi Sepuluh Nopember	AHMAD ZAINI	Virtual Touring Museum Negeri Mpu Tantular Sebagai Pendukung Pembelajaran Sejarah Dan Budaya Dalam Upaya Pelestarian Budaya Nasional	Desentralisasi	PUPT	Negeri	Kelompok Mandiri	Perguruan Tinggi
2229	0005086304	002002	Institut Teknologi Sepuluh Nopember	NINIEK FAJAR PUSPITA	PEMETAAN JARINGAN INOVASI GLUKOMANAN DALAM KERANGKA PENGUATAN SISTEM INOVASI DAERAH (SIDa) KABUPATEN MADIUN	Desentralisasi	PUPT	Negeri	Kelompok Mandiri	Perguruan Tinggi
2230	0024095707	002002	Institut Teknologi Sepuluh Nopember	MOHAMMAD FARID	Morfologi dan Proses Pembentukan Biocomposites Berbasis Bambu untuk Sound Absorbing Materials	Desentralisasi	PUPT	Negeri	Kelompok Mandiri	Perguruan Tinggi
2231	0017117406	002002	Institut Teknologi Sepuluh Nopember	ENDARKO	RANCANG BANGUN SISTEM DESALINASI AIR LAUT BERBASIS CAPACITIVE DEIONIZATION (CDI) UNTUK MENDAPATKAN AIR BERSIH DAN SEHAT	Desentralisasi	PUPT	Negeri	Kelompok Mandiri	Perguruan Tinggi
2232	0016046406	002002	Institut Teknologi Sepuluh Nopember	HERI SUPOMO	Studi Inovasi Material Alternatif Bambu untuk Produksi Kapal Kecil Berbasis Efisiensi dan Berwawasan Lingkungan (Studi Kasus: lunas, gading, galar balok, balok geladak, galar kim, dan penegar)	Desentralisasi	PUPT	Negeri	Kelompok Mandiri	Perguruan Tinggi
2233	0020047403	002002	Institut Teknologi Sepuluh Nopember	TRI JOKO WAHYU ADI	Pemodelan Kerjasama Pemerintah-Swasta dalam Pengadaan Rumah Susun Sederhana di Surabaya Metropolitan Area	Desentralisasi	PUPT	Negeri	Kelompok Mandiri	Perguruan Tinggi
2234	0003065304	002002	Institut Teknologi Sepuluh Nopember	MUHAMMAD FAQIH	Revitalisasi Kreatif Lokal Perumahan Etnik Madura	Desentralisasi	PUPT	Negeri	Kelompok Mandiri	Perguruan Tinggi
2235	0019085910	002002	Institut Teknologi Sepuluh Nopember	TEGUH HARIYANTO	STUDI SEBARAN PENURUNAN TANAH DENGAN METODA GPS GEODETIK DI KOTA SURABAYA	Desentralisasi	PUPT	Negeri	Kelompok Mandiri	Perguruan Tinggi
2236	0019015603	002002	Institut Teknologi Sepuluh Nopember	RIA ASIH ARYANI SOEMITRO	Assessment to the River Embankment Stability With Respect to Rainfall and Seismic – Induced River Embankment Failures (Case Study: Brantas River)	Desentralisasi	PUPT	Negeri	Kelompok Mandiri	Perguruan Tinggi

NO	NIDN	KODE PT	NAMA PERGURUAN TINGGI	NAMA PENELITI	JUDUL	PROGRAM HIBAH	NAMA SKIM	KATEGORI PT	KLASTER PENELITIAN	PELAKSANAAN EVALUASI KELAYAKAN
2237	0022065505	002002	Institut Teknologi Sepuluh Nopember	DJOKO SUPRAJITNO RAHARJO	Pengembangan Sistem Pemantauan Jaringan Mobile Fast Responsive Action on Network and System (mFRANS)	Desentralisasi	PUPT	Negeri	Kelompok Mandiri	Perguruan Tinggi
2238	0018025804	002002	Institut Teknologi Sepuluh Nopember	TAUFIK HIDAYAT	Desain Penyaring Udara Dari Knalpot Mesin Motor Bakar Guna Mengatasi Gas Beracun Dengan Pemanfaatan Batu Zeolit	Desentralisasi	PUPT	Negeri	Kelompok Mandiri	Perguruan Tinggi
2239	0005117103	002002	Institut Teknologi Sepuluh Nopember	YOYOK SETYO HADIWIDODO	Pengembangan Model Floating Concrete Breakwater Tipe Catamaran berbasis Nano-Material untuk Perlindungan Pantai (LANJUTAN TAHUN II)	Desentralisasi	PUPT	Negeri	Kelompok Mandiri	Perguruan Tinggi
2240	0007094401	002002	Institut Teknologi Sepuluh Nopember	DJOKO SINGKONO	Rancang Bangun Generator Gas Hidrogen (GGH) dengan Pemanfaatan Pulse Width Modulator	Desentralisasi	PUPT	Negeri	Kelompok Mandiri	Perguruan Tinggi
2241	0005056508	002002	Institut Teknologi Sepuluh Nopember	PRABOWO	Rancang Bangun Hybrid Power Generation Untuk Charging Station Mobil Sebagai Pengembangan Energi Terbarukan Masa Depan	Desentralisasi	PUPT	Negeri	Kelompok Mandiri	Perguruan Tinggi
2242	0018077105	002002	Institut Teknologi Sepuluh Nopember	AHMAD SAIKHU	PENGEMBANGAN MODEL OPTIMASI UNTUK PENJADUALAN DOKTER PADA KEADAAN DARURAT BERBASIS APLIKASI MOBILE	Desentralisasi	PUPT	Negeri	Kelompok Mandiri	Perguruan Tinggi
2243	0028015505	002002	Institut Teknologi Sepuluh Nopember	NIEKE KARNANINGROEM	Minimisasi Banjir dan Perbaikan Kualitas Badan Air Di Perkotaan Dengan Sistem Resapan On Site	Desentralisasi	PUPT	Negeri	Kelompok Mandiri	Perguruan Tinggi
2244	0029016805	002002	Institut Teknologi Sepuluh Nopember	ALAM BAHERAMSYAH	DEVELOPMENT OF THERMAL MODEL BASED WIFI WIRELESS TEMPERATURE SENSOR AND NETWORK FOR REEFER STORAGE	Desentralisasi	PUPT	Negeri	Kelompok Mandiri	Perguruan Tinggi
2245	0008046904	002002	Institut Teknologi Sepuluh Nopember	DIAN SAPTARINI	Analisis Potensi dan Kelayakan pengembangan Eko-Mina-Wisata Secara Terpadu dan Berkelanjutan pada Kawasan Hutan Mangrove Di Sinjai Timur Sulawesi Selatan	Desentralisasi	PUPT	Negeri	Kelompok Mandiri	Perguruan Tinggi
2246	0029065804	002002	Institut Teknologi Sepuluh Nopember	KUNTJORO	Deteksi Dini Bahaya Propagasi Alur Sungai Sebagai Gejala Penyebab Banjir Berindikator Pola Fluktuasi Debit	Desentralisasi	PUPT	Negeri	Kelompok Mandiri	Perguruan Tinggi
2247	0022107406	002002	Institut Teknologi Sepuluh Nopember	WASKITHO WIBISONO	Rancang Bangun Sistem Tracking Posisi Multi User Pada Lingkungan Bergerak dengan Model Interaksi Publish-Subscribe	Desentralisasi	PUPT	Negeri	Kelompok Mandiri	Perguruan Tinggi

NO	NIDN	KODE PT	NAMA PERGURUAN TINGGI	NAMA PENELITI	JUDUL	PROGRAM HIBAH	NAMA SKIM	KATEGORI PT	KLASTER PENELITIAN	PELAKSANAAN EVALUASI KELAYAKAN
2248	0027018302	002002	Institut Teknologi Sepuluh Nopember	CHRISTYOWIDIASMORO	Antarmuka Cerdas Berwujud Karakter Virtual Berafeksi	Desentralisasi	PUPT	Negeri	Kelompok Mandiri	Perguruan Tinggi
2249	0013078103	002002	Institut Teknologi Sepuluh Nopember	FADLILATUL TAUFANI	PEMBUATAN ETHANOL ABSOLUT BERBAHAN DASAR MOLASE SEBAGAI BAHAN BLENDING PRODUK BIOFUEL DENGAN PROSES DISTILASI ADSORPSI	Desentralisasi	PUPT	Negeri	Kelompok Mandiri	Perguruan Tinggi
2250	0021106104	002002	Institut Teknologi Sepuluh Nopember	TRI WIDJAJA	Teknik Produksi Etanol Food Grade untuk Memanfaatkan Batang Sorgum sebagai Upaya Meningkatkan Perekonomian Pedesaan	Desentralisasi	PUPT	Negeri	Kelompok Mandiri	Perguruan Tinggi
2251	0022086107	002002	Institut Teknologi Sepuluh Nopember	NUR ASIYAH	Dinamika Penyebaran Suatu Penyakit Menular pada Populasi Makhluk Hidup Yang Heterogen Dengan Pendekatan Model Multi Grup	Desentralisasi	PUPT	Negeri	Kelompok Mandiri	Perguruan Tinggi
2252	0009116302	002002	Institut Teknologi Sepuluh Nopember	WIRAWAN	Advanced Signal Processing and Communication Techniques for Underwater Acoustic Channel	Kompetitif Nasional	KLN	Negeri	Kelompok Mandiri	Ditlitabmas
2253	0003118003	002002	Institut Teknologi Sepuluh Nopember	SRI FATMAWATI	Isolation of Anti Diabetic Complications Agents from Selected Indonesian Medicinal Plants	Kompetitif Nasional	KLN	Negeri	Kelompok Mandiri	Ditlitabmas
2254	0024078002	002002	Institut Teknologi Sepuluh Nopember	ADI SETYO PURNOMO	Bioremediation of Persistent Organic Pollutants (POPs) by <i>Pleurotus ostreatus</i> : Basic studies & Applications.	Kompetitif Nasional	KLN	Negeri	Kelompok Mandiri	Ditlitabmas
2255	0006037504	002002	Institut Teknologi Sepuluh Nopember	WIDIYASTUTI	Synthesis of zinc oxide encapsulation in silica matrix for energy-saving light application by combination of liquid and aerosol processes	Kompetitif Nasional	KLN	Negeri	Kelompok Mandiri	Ditlitabmas
2256	0016095811	002002	Institut Teknologi Sepuluh Nopember	MAURIDHI HERY PURNOMO	Disain Prototipe Monitoring dan Deteksi Dini Kerusakan Trafo Daya Secara Online pada Jaringan Penyaluran Daya Listrik PLN dan Industri Berbasis Kecerdasan Komputasional	Kompetitif Nasional	STRANAS	Negeri	Kelompok Mandiri	Ditlitabmas
2257	0008066404	002002	Institut Teknologi Sepuluh Nopember	SUMARNO	Produksi Oligosakarida dari Selulosa sebagai Bahan Suplemen Makanan dan Farmasi dengan Larutan Ionik dan Pressurisasi CO2 Sub/Superkritis.	Kompetitif Nasional	STRANAS	Negeri	Kelompok Mandiri	Ditlitabmas
2258	0016077807	002002	Institut Teknologi Sepuluh Nopember	SITI ZULLAIKAH	PENGEMBANGAN BIOREFINERY RAMAH LINGKUNGAN UNTUK APLIKASI ENERGI, FITOFARMAKA DAN MAKANAN BERBASIS BIOMASSA LOKAL	Kompetitif Nasional	STRANAS	Negeri	Kelompok Mandiri	Ditlitabmas

NO	NIDN	KODE PT	NAMA PERGURUAN TINGGI	NAMA PENELITI	JUDUL	PROGRAM HIBAH	NAMA SKIM	KATEGORI PT	KLASTER PENELITIAN	PELAKSANAAN EVALUASI KELAYAKAN
2259	0025095407	002002	Institut Teknologi Sepuluh Nopember	YOYON KUSNENDAR SUPRAPTO	SENI KARAWITAN UNTUK MASYARAKAT MELALUI PENGEMBANGAN GEMELAN EMULATOR PORTABLE	Kompetitif Nasional	STRANAS	Negeri	Kelompok Mandiri	Ditlitabmas
2260	0005065104	002002	Institut Teknologi Sepuluh Nopember	I NYOMAN SUTANTRA	Pengembangan Model Electro-Magnetic Energy Recovery Brake Untuk Kendaraan Perkotaan	Kompetitif Nasional	STRANAS	Negeri	Kelompok Mandiri	Ditlitabmas
2261	0011117003	002002	Institut Teknologi Sepuluh Nopember	GAMANTYO HENDRANTORO	Sistem Komunikasi Radio HF Pita Lebar untuk Komunikasi Jarak Jauh yang Murah dan Handal di Daerah Ekuatorial	Kompetitif Nasional	STRANAS	Negeri	Kelompok Mandiri	Ditlitabmas
2262	0013066903	002002	Institut Teknologi Sepuluh Nopember	SURYA SUMPENO	Dijitalisasi Koleksi Arca Museum Berbasis Pemodelan 3D yang Terintegrasikan Secara Nasional untuk Revitalisasi Museum	Kompetitif Nasional	STRANAS	Negeri	Kelompok Mandiri	Ditlitabmas
2263	0008035504	002002	Institut Teknologi Sepuluh Nopember	BUDI SANTOSO	PEMODELAN KEBIJAKAN BUDIDAYA MANGROVE BERBASIS KOMUNITAS DI KAWASAN TERDAMPAK LUMPUR SIDOARJO DENGAN KONSEP GREEN ECONOMY	Kompetitif Nasional	STRANAS	Negeri	Kelompok Mandiri	Ditlitabmas
2264	0001027002	002002	Institut Teknologi Sepuluh Nopember	ENDAH WAHYUNI	Assesmen Kerentanan Bangunan Beton Bertulang Pascagempa	Kompetitif Nasional	STRANAS	Negeri	Kelompok Mandiri	Ditlitabmas
2265	0017106903	002002	Institut Teknologi Sepuluh Nopember	HAMZAH FANSURI	Pemanfaatan LSCF 7382 (La _{1-0,7} Sr _{0,3} Co _{1-0,8} Fe _{0,2} O ₃), BSCF 5582 (Ba _{1-0,55} Sr _{0,5} Co _{1-0,8} Fe _{0,2} O ₃) dan SCF 182 (SrCo _{1-0,8} Fe _{0,2} O ₃) sebagai membran katalis kopling oksidatif metana dan etana menjadi	Kompetitif Nasional	STRANAS	Negeri	Kelompok Mandiri	Ditlitabmas
2266	0010025504	002002	Institut Teknologi Sepuluh Nopember	SUASMORO	Kajian sintering mengandung fasa cair dan karakterisasi dielektrik Mg _{1-x} Zn _x TiO ₃ untuk aplikasi daerah gelombang mikro	Kompetitif Nasional	HIKOM	Negeri	Kelompok Mandiri	Ditlitabmas
2267	0009116807	002002	Institut Teknologi Sepuluh Nopember	AHMAD RUSDIANSYAH	Pengembangan Model, Algoritma dan Prototipe Perangkat Lunak Untuk Penyelesaian Permasalahan Dynamic Pricing dan Seat Allocation bagi Pengelolaan Pendapatan Penerbangan (Airline Revenue Management): Studi Kasus Persaingan Industri Penerbangan	Kompetitif Nasional	HIKOM	Negeri	Kelompok Mandiri	Ditlitabmas
2268	0006115804	002002	Institut Teknologi Sepuluh Nopember	I MADE LONDEN BATAN	RANCANG BANGUN SEPEDA PASCA STROKE SEBAGAI ALAT BANTU REHABILITASI FISIK PENDERITA STROKE	Kompetitif Nasional	HIKOM	Negeri	Kelompok Mandiri	Ditlitabmas
2269	0025014904	002002	Institut Teknologi Sepuluh Nopember	ENDANG TITI SUNARTI BD	PENATAAN PERMUKIMAN DI TEPI SUNGAI DALAM KONTEKS PERKOTAAN DAN WILAYAH YANG BERWAWASAN LINGKUNGAN	Kompetitif Nasional	HIKOM	Negeri	Kelompok Mandiri	Ditlitabmas

NO	NIDN	KODE PT	NAMA PERGURUAN TINGGI	NAMA PENELITI	JUDUL	PROGRAM HIBAH	NAMA SKIM	KATEGORI PT	KLASTER PENELITIAN	PELAKSANAAN EVALUASI KELAYAKAN
2270	0003026701	002002	Institut Teknologi Sepuluh Nopember	HERU SETYAWAN	Perancangan adsorbent unggul silica tercampok amine dari abu ketel pabrik gula untuk pemisahan gas asam dari gas alam dan biogas	Kompetitif Nasional	HIKOM	Negeri	Kelompok Mandiri	Ditlitabmas
2271	0003036006	002002	Institut Teknologi Sepuluh Nopember	DARMINTO	Pengolahan dan Pengembangan Aplikasi Pasir Besi sebagai Material Nano-Magnetik Fungsional	Kompetitif Nasional	HIKOM	Negeri	Kelompok Mandiri	Ditlitabmas
2272	0017086307	002002	Institut Teknologi Sepuluh Nopember	IMAM ROBANDI	Desain Prototipe Multi Fuzzy Logic Power System Stabilizer (FLPSS) Menggunakan Imperialist Competitive Algorithm (ICA)	Kompetitif Nasional	HIKOM	Negeri	Kelompok Mandiri	Ditlitabmas
2273	0008075101	002002	Institut Teknologi Sepuluh Nopember	NOOR ENDAH	Model Numerik untuk Penentuan Luas Lahan Gambut Berserat yang Harus Distabilisasi Agar Pengaruh Filtrasi Air dari Lingkungan Sekitar Terhadap Perubahan Perilaku Gambut yang Distabilisasi Minimum	Kompetitif Nasional	HIKOM	Negeri	Kelompok Mandiri	Ditlitabmas
2274	0012017408	002002	Institut Teknologi Sepuluh Nopember	JANUARTI JAYA EKAPUTRI	GEOPAV DAN GEOBATA: PAVING DAN BATA BERBAHAN SEMEN GEOPOLIMER DARI FLY ASH LIMBAH PABRIK	Kompetitif Nasional	RAPID	Negeri	Kelompok Mandiri	Ditlitabmas
2275	0005046904	002002	Institut Teknologi Sepuluh Nopember	DWI RATNA SULISTYANINGRUM	RANCANG BANGUN SISTEM INSPEKSI PELURU KALIBER 5,56mm BERBASIS PENGOLAHAN CITRA DIGITAL UNTUK MENINGKATKAN PRODUKTIFITAS DI PT.PINDAD	Kompetitif Nasional	RAPID	Negeri	Kelompok Mandiri	Ditlitabmas
2276	0020046905	002002	Institut Teknologi Sepuluh Nopember	MUKHTASOR	Perancangan Proses Produksi Pembangkit Listrik Tenaga Gelombang Laut Sistem Bandul untuk Mendukung Kemandirian Energi Listrik di Wilayah Kepulauan Indonesia	Kompetitif Nasional	RAPID	Negeri	Kelompok Mandiri	Ditlitabmas
2277	0020067906	002002	Institut Teknologi Sepuluh Nopember	WIDYASTUTI	PENGEMBANGAN PROYEKIL PELURU KALIBER 5,56 MM DENGAN PROSES METALURGI SERBUK	Kompetitif Nasional	MP3EI	Negeri	Kelompok Mandiri	Ditlitabmas
2278	0028095703	002003	Institut Pertanian Bogor	MENNOFATRIA BOER	DINAMIKA POPULASI DAN BIOLOGI REPRODUKSI BEBERAPA IKAN EKOLOGIS DAN EKONOMIS PENTING DI PERAIRAN SELAT SUNDA, PROVINSI BANTEN	Desentralisasi	PUPT	Negeri	Kelompok Mandiri	Perguruan Tinggi
2279	0013086410	002003	Institut Pertanian Bogor	AGUS OMAN SUDRAJAT	PENGEMBANGAN BAHAN STIMULASI PEMATANGAN GONAD, OVULASI DAN PEMIJAHAN IKAN UNTUK PENINGKATAN PRODUKSI BENIH IKAN BUDIDAYA	Desentralisasi	PUPT	Negeri	Kelompok Mandiri	Perguruan Tinggi
2280	0001126208	002003	Institut Pertanian Bogor	WIDIATMAKA	Model Perubahan Tataguna Lahan dan Sistem Produksi Padi di Wilayah Sentra Produksi Pangan dengan Dinamika Desakan Perubahan Penggunaan Lahan Tinggi : Studi Kasus Kabupaten Karawang,	Desentralisasi	PUPT	Negeri	Kelompok Mandiri	Perguruan Tinggi

NO	NIDN	KODE PT	NAMA PERGURUAN TINGGI	NAMA PENELITI	JUDUL	PROGRAM HIBAH	NAMA SKIM	KATEGORI PT	KLASTER PENELITIAN	PELAKSANAAN EVALUASI KELAYAKAN
2281	0010126109	002003	Institut Pertanian Bogor	IKEU TANZIHA	MODEL PENGEMBANGAN DESA LAYAK ANAK UNTUK PEMENUHAN HAK ANAK DI DAERAH PERBATASAN	Desentralisasi	PUPT	Negeri	Kelompok Mandiri	Perguruan Tinggi
2282	0006067105	002003	Institut Pertanian Bogor	SRI NURYATI	APLIKASI VAKSIN DNA ANTI-KHV PADA BUDIDAYA IKAN MAS (Cyprinus carpio)UNTUK KETAHANAN PANGAN NASIONAL	Desentralisasi	PUPT	Negeri	Kelompok Mandiri	Perguruan Tinggi
2283	0018068007	002003	Institut Pertanian Bogor	ANDRIYANTO	Peningkatan Produktivitas dan Reproduksi Kambing Kacang Sebagai Ternak Lokal Unggul Melalui Penggunaan Hormon Pregnant Mare Serum Gonadotrophin Sebelum Perkawinan	Desentralisasi	PUPT	Negeri	Kelompok Mandiri	Perguruan Tinggi
2284	0018065906	002003	Institut Pertanian Bogor	ERVIZAL AMZU	IPB Biodiversitas Informatics(IPBioics) UNTUK PEMBANGUNAN BERKELANJUTAN	Desentralisasi	PUPT	Negeri	Kelompok Mandiri	Perguruan Tinggi
2285	0006126504	002003	Institut Pertanian Bogor	BISMAN NABABAN	Rekonstruksi Paras Muka Laut Wilayah Pesisir Indonesia Melalui Analisis Retracking Data Satelit Altimeter untuk Monitoring Kenaikan Paras Muka Laut dan Deteksi Potensi Daerah Tangkapan Ikan Tahun ke-2: "Analisis Retracking Data Satelit Altimeter untuk Meningkatkan Akurasi Estimasi Paras Laut dan Pelatihan	Desentralisasi	PUPT	Negeri	Kelompok Mandiri	Perguruan Tinggi
2286	0028127007	002003	Institut Pertanian Bogor	DESTA WIRNAS	Studi Genetik dan Molekuler Untuk Pengembangan Varietas Padi Sawah Toleran Suhu Tinggi Sebagai Adaptasi Pertanian Terhadap Pemanasan Suhu Global	Desentralisasi	PUPT	Negeri	Kelompok Mandiri	Perguruan Tinggi
2287	0023105808	002003	Institut Pertanian Bogor	UPIK KESUMAWATI	Kajian Status Kerentanan Nyamuk Aedes aegypti Terhadap Beberapa Jenis Insektisida Di Kota Bogor Dalam Rangka Monitoring Dan Evaluasi Pengendalian Vektor Demam Berdarah Dan Chikungunya	Desentralisasi	PUPT	Negeri	Kelompok Mandiri	Perguruan Tinggi
2288	0015095807	002003	Institut Pertanian Bogor	SAMBAS BASUNI	Peranan Kelembagaan Lokal Dalam Pengelolaan Sumberdaya Alam Berkelanjutan dan Berwawasan Lingkungan; Studi Kasus di Cagar Biosfer Pulau Siberut dan Cagar Biosfer Giam Siak Kecil –Bukit Batu	Desentralisasi	PUPT	Negeri	Kelompok Mandiri	Perguruan Tinggi
2289	0027096306	002003	Institut Pertanian Bogor	SUSI SOVIANA	PENINGKATAN PRODUKTIVITAS KERJA PETANI DI WILAYAH ENDEMIS MALARIA MELALU PENGENDALIAN NYAMUK VEKTOR BERBASIS ZOOPROFILAKSIS	Desentralisasi	PUPT	Negeri	Kelompok Mandiri	Perguruan Tinggi
2290	0010106216	002003	Institut Pertanian Bogor	PUDJI MULJONO	Pemetaan Perkembangan Posdaya Untuk Meningkatkan Kualitas Program Pemberdayaan Masyarakat (Tahun II)	Desentralisasi	PUPT	Negeri	Kelompok Mandiri	Perguruan Tinggi

NO	NIDN	KODE PT	NAMA PERGURUAN TINGGI	NAMA PENELITI	JUDUL	PROGRAM HIBAH	NAMA SKIM	KATEGORI PT	KLASTER PENELITIAN	PELAKSANAAN EVALUASI KELAYAKAN
2291	0009036207	002003	Institut Pertanian Bogor	PURWIYATNO HARIYADI	Studi Rheologi Proses Ekstrusi Beras Analog	Desentralisasi	PUPT	Negeri	Kelompok Mandiri	Perguruan Tinggi
2292	0017117105	002003	Institut Pertanian Bogor	DIDAH NUR FARIDAH	Perubahan Struktur dan Kristalin Pati Garut (Maranta arundinaceae L) Hasil Modifikasi Secara Enzimatis dan Fisik dalam Pengembangan Pati Resisten Tipe 3	Desentralisasi	PUPT	Negeri	Kelompok Mandiri	Perguruan Tinggi
2293	0006116004	002003	Institut Pertanian Bogor	DJAROT SASONGKO HAMI SENO	Konstruksi Marka Aromatik Padi Varietas Pandan Wangi sebagai Upaya Pengembangan Varietas Padi Baru di Indonesia	Desentralisasi	PUPT	Negeri	Kelompok Mandiri	Perguruan Tinggi
2294	0027044802	002003	Institut Pertanian Bogor	SUMINAR SETIATI ACHMADI	MEMBANGUN STANDAR NASIONAL INDONESIA UNTUK KOMODITAS MINYAK ATSIRI MASOYI DAN ASAP CAIR KAYU	Desentralisasi	PUPT	Negeri	Kelompok Mandiri	Perguruan Tinggi
2295	0026105904	002003	Institut Pertanian Bogor	SANDRA ARIFIN AZIZ	Peningkatan Keragaman Genetik Melalui Teknologi Poliplodisasi Untuk Pengembangan Varietas Unggul Baru Anggrek Phalaenopsis	Desentralisasi	PUPT	Negeri	Kelompok Mandiri	Perguruan Tinggi
2296	0021036609	002003	Institut Pertanian Bogor	ARIEF SABDO YUWONO	Penentuan Faktor Emisi Debu Jatuh dan Partikel Tersuspensi dalam Udara Ambien di Pulau Jawa	Desentralisasi	PUPT	Negeri	Kelompok Mandiri	Perguruan Tinggi
2297	0009044806	002003	Institut Pertanian Bogor	RIZAL SJARIEF SJAIFUL NAZLI	PENGEMBANGAN KEDAULATAN PANGAN MELALUI PEMBERDAYAAN MASYARAKAT DI KAWASAN RAWAN KONFLIK DI TIMIKA PROVINSI PAPUA	Desentralisasi	PUPT	Negeri	Kelompok Mandiri	Perguruan Tinggi
2298	0024115603	002003	Institut Pertanian Bogor	SURYAHADI	Produksi Palatability Enhancer (PE) untuk Meningkatkan Mutu Konsentrat dan Produktivitas Sapi Potong	Desentralisasi	PUPT	Negeri	Kelompok Mandiri	Perguruan Tinggi
2299	0013016606	002003	Institut Pertanian Bogor	DEDED SARIP NAWAWI	Kadar Lignin Terlarut Asam sebagai Penduga Reaktifitas Lignin dalam Pulping Alkali untuk Penilaian Kualitas Bahan Baku Pulp	Desentralisasi	PUPT	Negeri	Kelompok Mandiri	Perguruan Tinggi
2300	0001086209	002003	Institut Pertanian Bogor	ANDI GUNAWAN	Model Eco-design Lanskap Permukiman Perkotaan	Desentralisasi	PUPT	Negeri	Kelompok Mandiri	Perguruan Tinggi
2301	0020127005	002003	Institut Pertanian Bogor	NUGRAHA EDHI SUYATMA	SINTESIS NANOPARTIKEL SENG OKSIDA (ZnO) YANG RAMAH LINGKUNGAN DAN PEMANFAATANNYA SEBAGAI KEMASAN ANTIMIKROBA BERBASIS BIONANOKOMPOSIT	Desentralisasi	PUPT	Negeri	Kelompok Mandiri	Perguruan Tinggi

NO	NIDN	KODE PT	NAMA PERGURUAN TINGGI	NAMA PENELITI	JUDUL	PROGRAM HIBAH	NAMA SKIM	KATEGORI PT	KLASTER PENELITIAN	PELAKSANAAN EVALUASI KELAYAKAN
2302	0011016804	002003	Institut Pertanian Bogor	NIKEN TUNJUNG MURTI PRATIWI	EKSPLORASI POTENSI FILAMENTUS MIKROALGAE SEBAGAI ALTERNATIF SUMBERDAYA TERBARUKAN	Desentralisasi	PUPT	Negeri	Kelompok Mandiri	Perguruan Tinggi
2303	0002106404	002003	Institut Pertanian Bogor	ENCE DARMO JAYA SUPENA	Pengembangan Teknologi Haploid dan Mutagenesis untuk Percepatan Pembentukan Galur Murni dan Peningkatan Keragaman Genetik Kelapa Sawit (<i>Elaeis guineensis</i> Jacq.)	Desentralisasi	PUPT	Negeri	Kelompok Mandiri	Perguruan Tinggi
2304	0028056103	002003	Institut Pertanian Bogor	MIN RAHMINI WATI	Optimasi Potensi Bioaktif Ekstrak Sirih dan Jahe Sebagai Anti Chronic Respiratory Disease Pada Ayam	Desentralisasi	PUPT	Negeri	Kelompok Mandiri	Perguruan Tinggi
2305	0024055506	002003	Institut Pertanian Bogor	TINEKE MANDANG	PENGEMBANGAN MESIN PENCETAK DAN APLIKATOR MULSA ORGANIK LIMBAH PELEPAH KELAPA SAWIT	Desentralisasi	PUPT	Negeri	Kelompok Mandiri	Perguruan Tinggi
2306	0006036409	002003	Institut Pertanian Bogor	TATIK CHIKMAWATI	Evaluasi keragaman genetik kapulasan (<i>Nephelium ramboutan-ake</i>) di Pulau Jawa berdasarkan karakter morfologi dan marka molekular	Desentralisasi	PUPT	Negeri	Kelompok Mandiri	Perguruan Tinggi
2307	0010046002	002003	Institut Pertanian Bogor	ASDAR ISWATI	Analisis Peranan Peta Kelas Kemampuan Lahan dalam Pengalokasian Ruang Rencana Tata Ruang Wilayah Kabupaten dan Kota	Desentralisasi	PUPT	Negeri	Kelompok Mandiri	Perguruan Tinggi
2308	0028096308	002003	Institut Pertanian Bogor	MOHAMMAD YAMIN	Kesejahteraan Ternak Domba Tropika :Pengaruh Genotipe, Pakan Alternatif dan Manajemen Pemberian Pakan terhadap Tingkah laku, Respon Fisiologis serta Performa Produksi dan Reproduksi.	Desentralisasi	PUPT	Negeri	Kelompok Mandiri	Perguruan Tinggi
2309	0027036215	002003	Institut Pertanian Bogor	ANJA MERYANDINI	Pembuatan prebiotik XOS dan MOS dari limbah pertanian untuk ayam	Desentralisasi	PUPT	Negeri	Kelompok Mandiri	Perguruan Tinggi
2310	0004117505	002003	Institut Pertanian Bogor	I KETUT MUDITE ADNYANE	Pemanfaatan Kelenjar Ludah Domba dari Rumah Potong Hewan (RPH) untuk Identifikasi dan Isolasi Protein Lysozim sebagai Anti Mikroba dan Pengatur Kekebalan.	Desentralisasi	PUPT	Negeri	Kelompok Mandiri	Perguruan Tinggi
2311	0013077504	002003	Institut Pertanian Bogor	HERU SUKOCO	Sistem Informasi Tracking Harga Ikan Berbasis SMS untuk Layanan Masyarakat Perikanan	Desentralisasi	PUPT	Negeri	Kelompok Mandiri	Perguruan Tinggi
2312	0014067002	002003	Institut Pertanian Bogor	TAUFIK	PENGEMBANGAN METODE DAN APLIKASI SISTEM DESAIN DAN KOMERSIALISASI PRODUK DI BIDANG AGROINDUSTRI BERBASIS DIGITAL BUSINESS ECOSYSTEM	Desentralisasi	PUPT	Negeri	Kelompok Mandiri	Perguruan Tinggi

NO	NIDN	KODE PT	NAMA PERGURUAN TINGGI	NAMA PENELITI	JUDUL	PROGRAM HIBAH	NAMA SKIM	KATEGORI PT	KLASTER PENELITIAN	PELAKSANAAN EVALUASI KELAYAKAN
2313	0020096207	002003	Institut Pertanian Bogor	RATIH DEWANTI	DETEKSI DAN PENELUSURAN PERILAKU Cronobacter sakazakii BERLABEL GFPuv PADA PROSES PENGOLAHAN PANGAN	Desentralisasi	PUPT	Negeri	Kelompok Mandiri	Perguruan Tinggi
2314	0028046107	002003	Institut Pertanian Bogor	SUHARSONO	Rekayasa genetika tanaman dengan gen toleransi aluminium dan pembungaan	Desentralisasi	PUPT	Negeri	Kelompok Mandiri	Perguruan Tinggi
2315	0010076212	002003	Institut Pertanian Bogor	YULIN LESTARI	Pengembangan Inovasi Produk Berbasis Aktinomiset Endofit Brotowali (Tinospora crispa) yang Berkhasiat sebagai Antidiabetes	Desentralisasi	PUPT	Negeri	Kelompok Mandiri	Perguruan Tinggi
2316	0002056410	002003	Institut Pertanian Bogor	HARSI DEWANTARI KUSUMANINGRUM	Kajian Inaktivasi Mikroba Melalui Perusakan Membran Sel dan Penghambatan Sintesa DNA Oleh Komponen Bahan Alami dan Kemasan Pangan Tradisional	Desentralisasi	PUPT	Negeri	Kelompok Mandiri	Perguruan Tinggi
2317	0010046105	002003	Institut Pertanian Bogor	INDRA JAYA	APLIKASI DAN DISEMINASI ALAT PENGASAPAN DINGIN PRODUK PERIKANAN DENGAN SISTEM KENDALI SUHU DAN KONSENTRASI ASAP	Desentralisasi	PUPT	Negeri	Kelompok Mandiri	Perguruan Tinggi
2318	0013085910	002003	Institut Pertanian Bogor	HERDHATA AGUSTA	KONSERVASI AIR DAN TANAH DENGAN LEGUM PADA BERBAGAI KEMIRINGAN KEBUN SAWIT DAN KARET DI KAWASAN HUTAN HARAPAN DI JAMBI	Desentralisasi	PUPT	Negeri	Kelompok Mandiri	Perguruan Tinggi
2319	0010078006	002003	Institut Pertanian Bogor	IWAN PRIHANTORO	Pengembangan Duckweed Kaya Mineral Sebagai Pakan Hijauan Alternatif Berprotein Tinggi dalam Mendukung Program Pembibitan Sapi Nasional	Desentralisasi	PUPT	Negeri	Kelompok Mandiri	Perguruan Tinggi
2320	0003066903	002003	Institut Pertanian Bogor	BAMBANG RIYANTO	SEDIAAN PADAT PANGAN FUNGSIONAL MELALUI MIKROENKAPSULASI ASAM LEMAK ESENSIAL DAN ANTIOKSIDAN BERBASIS HASIL LAUT DAN REMPAH TROPIKA	Desentralisasi	PUPT	Negeri	Kelompok Mandiri	Perguruan Tinggi
2321	0001116808	002003	Institut Pertanian Bogor	AHMAD JUNAEDI	Rice Adaptation Against High Temperature	Kompetitif Nasional	KLN	Negeri	Kelompok Mandiri	Ditlitabmas
2322	0018057703	002003	Institut Pertanian Bogor	FARAH FAHMA	Production of Binderless Particleboard From Jatropha and Castor Cake Meal	Kompetitif Nasional	KLN	Negeri	Kelompok Mandiri	Ditlitabmas
2323	0019046205	002003	Institut Pertanian Bogor	MIFTAHUDIN	Characterization of a novel aluminum tolerance gene candidate isolated from an Indonesian local rice var. Hawara Bunar	Kompetitif Nasional	KLN	Negeri	Kelompok Mandiri	Ditlitabmas

NO	NIDN	KODE PT	NAMA PERGURUAN TINGGI	NAMA PENELITI	JUDUL	PROGRAM HIBAH	NAMA SKIM	KATEGORI PT	KLASTER PENELITIAN	PELAKSANAAN EVALUASI KELAYAKAN
2324	0004055910	002003	Institut Pertanian Bogor	NAMPIAH	Ectomyrrhiza of Indonesian Dipterocarps: Diversity, Structure and Function	Kompetitif Nasional	KLN	Negeri	Kelompok Mandiri	Ditlitabmas
2325	0005036210	002003	Institut Pertanian Bogor	SURIA DARMA TARIGAN	Impacts of Oil Palm Plantation and Forest Patches Landscape Mosaic on Catchment Water Balance	Kompetitif Nasional	KLN	Negeri	Kelompok Mandiri	Ditlitabmas
2326	0023097505	002003	Institut Pertanian Bogor	YENI HERDIYENI	DEVELOPMENT OF MEDICINAL PLANT LEAF IDENTIFICATION SYSTEM BASED ON LEAF BIOMETRIC CHARACTERS TO SUPPORT PLANT CONSERVATION IN INDONESIA	Kompetitif Nasional	KLN	Negeri	Kelompok Mandiri	Ditlitabmas
2327	0001017409	002003	Institut Pertanian Bogor	IRMANIDA BATUBARA	Aroma From Selected Indonesian Medicinal Plants as Slimming and Anti-Hypercholesterolemia Agent	Kompetitif Nasional	KLN	Negeri	Kelompok Mandiri	Ditlitabmas
2328	0020036609	002003	Institut Pertanian Bogor	ISKANDAR ZULKARNAEN SIREGAR	Practical Application of DNA Barcoding for Conservation of Endangered Tree Species	Kompetitif Nasional	KLN	Negeri	Kelompok Mandiri	Ditlitabmas
2329	0016117204	002003	Institut Pertanian Bogor	DENI NOVIANA	Development of Novel Biodegradable Metals for Temporary Medical Implants and Tissue Engineering Scaffolds.	Kompetitif Nasional	KLN	Negeri	Kelompok Mandiri	Ditlitabmas
2330	0003107801	002003	Institut Pertanian Bogor	SOFYAN SJAF	Model Kanalisasi Politik Etnik di Era Desentralisasi	Kompetitif Nasional	STRANAS	Negeri	Kelompok Mandiri	Ditlitabmas
2331	0002095606	002003	Institut Pertanian Bogor	ELIAS	Inovasi Metode dan Model Estimasi Biomassa dan Massa Karbon Hutan Karet Rakyat Dengan Kombinasi Cara Terrestrial dan Aerial	Kompetitif Nasional	STRANAS	Negeri	Kelompok Mandiri	Ditlitabmas
2332	0004026003	002003	Institut Pertanian Bogor	SURJONO HADI SUTJAHJO	Peningkatan keragaman genetik melalui induksi mutasi dengan sinar gamma dalam rangka perakitan kultivar unggul tomat toleran layu bakteri dan pecah buah	Kompetitif Nasional	STRANAS	Negeri	Kelompok Mandiri	Ditlitabmas
2333	0001126609	002003	Institut Pertanian Bogor	DESRIAL	Rancang Bangun Konverter Biogas untuk Optimalisasi Penggunaan Bahan Bakar Biogas pada Motor Bakar Bensin Penggerak Alat dan Mesin Pertanian	Kompetitif Nasional	STRANAS	Negeri	Kelompok Mandiri	Ditlitabmas
2334	0010116206	002003	Institut Pertanian Bogor	HERIEN PUSPITAWATI	Analisis Gender tentang Strategi Hidup Keluarga, Investasi dan Kualitas Anak dalam mencapai Target Millenium Development Goals (MDGs) pada Petani Dataran Tinggi.	Kompetitif Nasional	STRANAS	Negeri	Kelompok Mandiri	Ditlitabmas

NO	NIDN	KODE PT	NAMA PERGURUAN TINGGI	NAMA PENELITI	JUDUL	PROGRAM HIBAH	NAMA SKIM	KATEGORI PT	KLASTER PENELITIAN	PELAKSANAAN EVALUASI KELAYAKAN
2335	0029127005	002003	Institut Pertanian Bogor	HENRY MUNANDAR MANIK	PENGEMBANGAN TEKNOLOGI "AUTONOMOUS SONAR" UNTUK DETEKSI DAN KUANTIFIKASI DAMPAK PERUBAHAN IKLIM TERHADAP DEGRADASI BIOTA LAUT	Kompetitif Nasional	STRANAS	Negeri	Kelompok Mandiri	Ditlitabmas
2336	0026056412	002003	Institut Pertanian Bogor	HERA MAHESHWARI	Peningkatan Potensi Kerbau Murrah Sebagai Penghasil Susu Melalui Pendekatan Fisiologi dan Reproduksi Guna Mendukung Peningkatan Produksi Susu Nasional	Kompetitif Nasional	STRANAS	Negeri	Kelompok Mandiri	Ditlitabmas
2337	0010045504	002003	Institut Pertanian Bogor	ENDANG KOESTATI SRIHARINI	MODAL SOSIAL MASYARAKAT JAWA BARAT DALAM PENGEMBANGAN EKOWISATA	Kompetitif Nasional	STRANAS	Negeri	Kelompok Mandiri	Ditlitabmas
2338	0004037503	002003	Institut Pertanian Bogor	IRMA ISNAFIA ARIEF	Pengembangan Sosis Fermentasi Probiotik Melalui Pemanfaatan Bakteri Asam Laktat Indigenus Untuk Peningkatan Ragam Diversifikasi Pangan Fungsional	Kompetitif Nasional	STRANAS	Negeri	Kelompok Mandiri	Ditlitabmas
2339	0008024808	002003	Institut Pertanian Bogor	TIEN RUSPRIATIN	Prospek Industrialisasi Produk Hilir Minyak Kelapa Sawit	Kompetitif Nasional	HIKOM	Negeri	Kelompok Mandiri	Ditlitabmas
2340	0005076318	002003	Institut Pertanian Bogor	ARIS TRI WAHYUDI	Perancangan Bakteri sebagai Agens Biokontrol <i>Xanthomonas oryzae pv oryzae</i> Penyebab Penyakit Hawar Daun pada Padi	Kompetitif Nasional	HIKOM	Negeri	Kelompok Mandiri	Ditlitabmas
2341	0022046010	002003	Institut Pertanian Bogor	C HANNY WIDAJA	PELESTARIAN DAN PENDAYAGUNAAN POTENSI KIMIAWI SUMBER DAYA ALAM LOKAL INDONESIA DALAM PENGEMBANGAN PANGAN FUNGSIONAL DAN INGREDIEN	Kompetitif Nasional	HIKOM	Negeri	Kelompok Mandiri	Ditlitabmas
2342	0013085606	002003	Institut Pertanian Bogor	WINIATI PUDJI RAHAYU	KAJIAN RISIKO <i>Listeria monocytogenes</i> PADA PANGAN JAJANAN ANAK SEKOLAH BERBASIS IKAN	Kompetitif Nasional	HIKOM	Negeri	Kelompok Mandiri	Ditlitabmas
2343	0028056208	002003	Institut Pertanian Bogor	LINAWATI	Penapisan, Karakterisasi dan Formulasi bahan pemutih Alami dari Rumput Laut Coklat untuk Sediaan Cosmeceuticals	Kompetitif Nasional	HIKOM	Negeri	Kelompok Mandiri	Ditlitabmas
2344	0029095910	002003	Institut Pertanian Bogor	HAJRIAL ASWIDINNOOR	Pengembangan Padi Tipe Baru	Kompetitif Nasional	HIKOM	Negeri	Kelompok Mandiri	Ditlitabmas
2345	0009106212	002003	Institut Pertanian Bogor	LILIS NURAI DA	Kajian Peranan Bakteri Asam Laktat Dalam Fermentasi Tempe Dan Pengembangan Laru Campuran Untuk Memperbaiki Mutu dan Keamanan Tempe	Kompetitif Nasional	HIKOM	Negeri	Kelompok Mandiri	Ditlitabmas

NO	NIDN	KODE PT	NAMA PERGURUAN TINGGI	NAMA PENELITI	JUDUL	PROGRAM HIBAH	NAMA SKIM	KATEGORI PT	KLASTER PENELITIAN	PELAKSANAAN EVALUASI KELAYAKAN
2346	0005037105	002003	Institut Pertanian Bogor	ENDANG WARSIKI	Label Cerdas Pendeteksi Cepat Bakteri Patogen Pada Daging Segar dan Produk Olahan Daging	Kompetitif Nasional	HIKOM	Negeri	Kelompok Mandiri	Ditlitabmas
2347	0018075807	002003	Institut Pertanian Bogor	ROEDHY POERWANTO	PERBAIKAN KUALITAS BUAH MANGGIS DAN MANGGA SEBAGAI UPAYA PENINGKATAN EKSPOR BUAH TROPIKA NUSANTARA	Kompetitif Nasional	HIKOM	Negeri	Kelompok Mandiri	Ditlitabmas
2348	0004067104	002003	Institut Pertanian Bogor	HUSIN ALATAS	Simulasi Desain Sensor Optik berbasis Kristal Fotonik Kuasi Satu Dimensi Berdasarkan Metode Fungsi Green	Kompetitif Nasional	HIKOM	Negeri	Kelompok Mandiri	Ditlitabmas
2349	0024106006	002003	Institut Pertanian Bogor	NURHENI WIJAYANTO	Pembangunan Hutan Mindi (Melia azadarach Linn.) dan Sentang (Azadirachta excelsa Jack.) Berbasis Agroforestry	Kompetitif Nasional	HIKOM	Negeri	Kelompok Mandiri	Ditlitabmas
2350	0021045916	002003	Institut Pertanian Bogor	IMAN RAHAYU HIDAYATI SOESANTO	Kajian Biodiversitas Keunggulan Daging Ayam Lokal Indonesia sebagai Penopang Ketahanan Pangan	Kompetitif Nasional	HIKOM	Negeri	Kelompok Mandiri	Ditlitabmas
2351	0002026110	002003	Institut Pertanian Bogor	SLAMET SUSANTO	Pengaturan Pembungaan, Perbaikan Kualitas dan Daya Simpan Jeruk Pamelos dan Potensinya sebagai Sumber Antioksidan	Kompetitif Nasional	HIKOM	Negeri	Kelompok Mandiri	Ditlitabmas
2352	0013115202	002003	Institut Pertanian Bogor	YUSUF SUDO HADI	Modifikasi Kayu yang Ramah Lingkungan untuk Meningkatkan Kualitasnya dari Jenis Tanaman Cepat Tumbuh	Kompetitif Nasional	HIKOM	Negeri	Kelompok Mandiri	Ditlitabmas
2353	0019034803	002003	Institut Pertanian Bogor	SRI LAKSMI SURYAATMADJA	Pengembangan Pangan Probiotik Berbasis Buah Tropis Menggunakan Bakteri Asam Laktat Lokal Terenkapsulasi	Kompetitif Nasional	HIKOM	Negeri	Kelompok Mandiri	Ditlitabmas
2354	0002017208	002003	Institut Pertanian Bogor	MUHAMMAD SYUKUR	Perakitan Varietas Cabai Keriting Berdaya Hasil Tinggi Menggunakan Sumber Daya Genetik Lokal	Kompetitif Nasional	HIKOM	Negeri	Kelompok Mandiri	Ditlitabmas
2355	0018096209	002003	Institut Pertanian Bogor	ARMANSYAH HALOMOAN TAMBUNAN	Metoda Eksergi Pada Perancangan Sistem Termal Untuk Industri Pertanian	Kompetitif Nasional	HIKOM	Negeri	Kelompok Mandiri	Ditlitabmas
2356	0024085301	002003	Institut Pertanian Bogor	LATIFAH KOSIM	PENGEMBANGAN PRODUK NANOKURKUMINOID HERBAL TERSTANDAR DAN FITOFARMAKA BERBASIS TEMULAWAK DAN KUNYIT YANG TERSTANDAR: UJI PREKLINIS DAN KLINIS YANG BERKHASIAT SEBAGAI	Kompetitif Nasional	RAPID	Negeri	Kelompok Mandiri	Ditlitabmas

NO	NIDN	KODE PT	NAMA PERGURUAN TINGGI	NAMA PENELITI	JUDUL	PROGRAM HIBAH	NAMA SKIM	KATEGORI PT	KLASTER PENELITIAN	PELAKSANAAN EVALUASI KELAYAKAN
2357	0002016802	002005	Institut Seni Indonesia Yogyakarta	STEPANUS HANGGAR BUDI PRASETYA	Membaca Kembali Relief Ramayana di Candi Prambanan	Desentralisasi	PF	Negeri	Kelompok Madya	Perguruan Tinggi
2358	0010056110	002005	Institut Seni Indonesia Yogyakarta	ANDRE INDRAWAN	Perancangan Adaptasi Repertoar Konsero untuk Ensambel Gitar Klasik Sebagai Upaya Pengembangan Proses Pembelajaran Matakuliah Ensambel pada Program Sarjana Seni	Desentralisasi	PF	Negeri	Kelompok Madya	Perguruan Tinggi
2359	0012075209	002005	Institut Seni Indonesia Yogyakarta	BEKTI BUDI HASTUTI	METODE TRANSFORMASI ESTETIS TARI TRADISI GAYA SURAKARTA	Desentralisasi	PF	Negeri	Kelompok Madya	Perguruan Tinggi
2360	0009016207	002005	Institut Seni Indonesia Yogyakarta	SUPRIYANTI	" PENCIPTAAN TARI MANGGALA KRIDHA SEBAGAI MEDIA UNGKAP PEMBENTUKAN KARAKTER BAGI ANAK-ANAK"	Desentralisasi	PHB	Negeri	Kelompok Madya	Perguruan Tinggi
2361	0028087208	002005	Institut Seni Indonesia Yogyakarta	AKHMAD NIZAM	Bercermin Pada Lukisan Kaca	Desentralisasi	PHB	Negeri	Kelompok Madya	Perguruan Tinggi
2362	0022067501	002005	Institut Seni Indonesia Yogyakarta	ARIF SUHARSON	Gerabah Kreatif Elektroplating Menuju Craft Awareness Dalam Pasar Global	Desentralisasi	PHB	Negeri	Kelompok Madya	Perguruan Tinggi
2363	0016055107	002005	Institut Seni Indonesia Yogyakarta	SUNARYO	Perancangan Gamelan Keramik Sebagai Upaya Peningkatan Apresiasi dan Kesejahteraan Masyarakat di Kasongan Yogyakarta	Desentralisasi	PHB	Negeri	Kelompok Madya	Perguruan Tinggi
2364	0013115502	002005	Institut Seni Indonesia Yogyakarta	TRISNO TRISUSILOWATI	STRUKTUR DAN ESTETIKA HUMOR SEBAGAI MODAL DASAR PELESTARIAN DAN PENGEMBANGAN LUDRUK DI JAWA TIMUR	Desentralisasi	PHB	Negeri	Kelompok Madya	Perguruan Tinggi
2365	0018107706	002005	Institut Seni Indonesia Yogyakarta	ARUMAN	BATIK POSTMODERNISME (Pengadaptasian Elemen Artistik Lukisan Modern Indonesia dalam Teknik dan Motif Batik Tradisional Yogyakarta)	Desentralisasi	PHB	Negeri	Kelompok Madya	Perguruan Tinggi
2366	0002106207	002005	Institut Seni Indonesia Yogyakarta	JUNAIDI	PENGEMBANGAN WAYANG ORANG ANAK-REMAJA SEBAGAI MEDIA PENDIDIKAN KARAKTER BANGSA	Kompetitif Nasional	STRANAS	Negeri	Kelompok Madya	Ditlitabmas
2367	0008035603	002005	Institut Seni Indonesia Yogyakarta	I WAYAN DANA	Kesenian dan Identitas Budaya (Kesenian Dusun Tutup Ngisor Memaknai Tradisi dan Perubahan	Kompetitif Nasional	STRANAS	Negeri	Kelompok Madya	Ditlitabmas

NO	NIDN	KODE PT	NAMA PERGURUAN TINGGI	NAMA PENELITI	JUDUL	PROGRAM HIBAH	NAMA SKIM	KATEGORI PT	KLASTER PENELITIAN	PELAKSANAAN EVALUASI KELAYAKAN
2368	0022076805	002005	Institut Seni Indonesia Yogyakarta	KOES YULIADI	PENCIPTAAN FILM "MALIZT" BERBASIS TEATER BONEKA MENUJU PRODUKSI INDUSTRI KREATIF BERWAWASAN EKOLOGIS DAN BERDAYA SAING GLOBAL	Kompetitif Nasional	RAPID	Negeri	Kelompok Madya	Ditlitabmas
2369	0028024904	002005	Institut Seni Indonesia Yogyakarta	SOEPRAPTO SOEDJONO	FILM SERI SAM BERBASIS POTEHI SEBAGAI PRODUK INDUSTRI KREATIF DAN MEDIA PENDIDIKAN BUDI PEKERTI ANAK BERBUDAYA INDONESIA	Kompetitif Nasional	RAPID	Negeri	Kelompok Madya	Ditlitabmas
2370	0014116206	002005	Institut Seni Indonesia Yogyakarta	NOOR SUDIYATI	Penciptaan Batik Inovasi Motif Angkutan Tradisional Sebagai Pengembangan Industri Kreatif Batik Berbasis Seni Budaya Lokal	Kompetitif Nasional	MP3EI	Negeri	Kelompok Madya	Ditlitabmas
2371	0019045702	002007	Institut Seni Indonesia Denpasar	I KETUT BUDA	Dinamika Seni Patung Abiansemal Badung Utara Sebagai Obyek Wisata	Desentralisasi	PF	Negeri	Kelompok Madya	Perguruan Tinggi
2372	0016125907	002007	Institut Seni Indonesia Denpasar	COK GDE RAI PADMANABA	Ungkapan Estetis Sistem Konstruksi Pada Interior Bangunan Tradisional Bali	Desentralisasi	PF	Negeri	Kelompok Madya	Perguruan Tinggi
2373	0021016207	002007	Institut Seni Indonesia Denpasar	IDA AYU TRISNAWATI	Pengkemasan ModelKesenian Tradisional Nusa Tenggara Barat Sebagai Saranan Penunjang Daya Tarik wisatawan di Kota Mataram	Desentralisasi	PHB	Negeri	Kelompok Madya	Perguruan Tinggi
2374	0028068001	002007	Institut Seni Indonesia Denpasar	I KETUT SIDA ARSA	Inovasi Kerajinan Perhiasan Melalui Pemanfaatan Limbah Kuningan di Desa Celuk, Kecamatan Sukawati, Kabupaten Gianyar, Bali	Desentralisasi	PHB	Negeri	Kelompok Madya	Perguruan Tinggi
2375	0022036503	002007	Institut Seni Indonesia Denpasar	NI MADE RUASTITI	Pengembangan Model Kesenian Lanjut Usia (Lansia) di Kelurahan Tonja Denpasar Bali	Desentralisasi	PHB	Negeri	Kelompok Madya	Perguruan Tinggi
2376	0001047604	002007	Institut Seni Indonesia Denpasar	IDA BAGUS KETUT TRINAWINDU	Aktualisasi Lontar Prasi Di Era Global Menggunakan Teknologi Digital	Desentralisasi	PHB	Negeri	Kelompok Madya	Perguruan Tinggi
2377	0023077309	002007	Institut Seni Indonesia Denpasar	NI KETUT DEWI YULIANTI	Inovasi Pengajaran Tari Bali dan Jawa dengan Dua Bahasa (Indonesia- Inggris) dalam Upaya Memperkokoh Kiprah ISI Denpasar di Dunia Internasional	Desentralisasi	PHB	Negeri	Kelompok Madya	Perguruan Tinggi
2378	0011066112	002007	Institut Seni Indonesia Denpasar	I KT. SUTEJA	REVITALISASI DRAMATARI WAYANG WONG DESA BUALU UNTUK MENDORONG KREATIVITAS SENI MASYARAKAT DAN PERTUMBUHAN EKONOMI KREATIF	Kompetitif Nasional	MP3EI	Negeri	Kelompok Madya	Ditlitabmas

NO	NIDN	KODE PT	NAMA PERGURUAN TINGGI	NAMA PENELITI	JUDUL	PROGRAM HIBAH	NAMA SKIM	KATEGORI PT	KLASTER PENELITIAN	PELAKSANAAN EVALUASI KELAYAKAN
2379	0016057508	002008	Institut Seni Indonesia Surakarta	BAGUS INDRAYANA	PENGEMBANGAN MOTIF BATIK BERDASARKAN RAGAM MAINAN TRADISIONAL JAWA DAN APLIKASINYA DALAM INDUSTRI FESYEN	Kompetitif Nasional	MP3EI	Negeri	Kelompok Binaan	Ditlitabmas
2380	0013086006	002008	Institut Seni Indonesia Surakarta	SUYANTO	PENGEMBANGAN MOTIF BATIK BERBASIS FIGUR WAYANG BEBER SEBAGAI MEDIA PENGUATAN KEARIFAN LOKAL DAN UPAYA PENINGKATANPEREKONOMIAN MASYARAKAT DI KABUPATEN PACITAN	Kompetitif Nasional	MP3EI	Negeri	Kelompok Binaan	Ditlitabmas
2381	0016076405	002008	Institut Seni Indonesia Surakarta	GUNTUR	KREASI MOTIF BATIK KHAS MOJOKERTO BERBASIS RELIEF CANDI SEBAGAI KEARIFAN LOKAL DENGAN MENGGUNAKAN TEKNOLOGI SARING-MALAM GUNA MENINGKATKAN PRODUKSI DAN EKONOMI MASYARAKAT	Kompetitif Nasional	MP3EI	Negeri	Kelompok Binaan	Ditlitabmas
2382	0009127206	002009	Institut Seni Indonesia Padang Panjang	ROSTA MINAWATI	TERITORIAL MUSIK KOMPANG DI DAERAH BENGKALIS - RIAU: PENCARIAN SISTEM PERFORMANCE DALAM POLITIC MULTICULTURAL	Desentralisasi	PPS	Negeri	Kelompok Binaan	Perguruan Tinggi
2383	0018126210	002009	Institut Seni Indonesia Padang Panjang	EDIWAR	Rekonstruksi dan Revitalisasi Kesenian Rapa'i Aceh Pasca Tsunami	Desentralisasi	PF	Negeri	Kelompok Binaan	Perguruan Tinggi
2384	0028096906	003004	Sekolah Tinggi Seni Indonesia Bandung	ENOK WARTIKA	Desain Film Dokumenter Cagar Budaya sebagai Strategi Mengkomunikasikan Nilai Kesejarahan, Sumber Ilmu Pengetahuan dan Kebudayaan di Kota Bandung	Desentralisasi	PHB	Negeri	Kelompok Binaan	Perguruan Tinggi
2385	0010066009	003004	Sekolah Tinggi Seni Indonesia Bandung	AI JUJU ROHAENI	Manajemen Produksi Mushaf Al-Qur'an dengan Iluminasi Gaya Limbangan sebagai Model Industri Kreatif di Masyarakat Pesantren Jawa Barat	Desentralisasi	PHB	Negeri	Kelompok Binaan	Perguruan Tinggi
2386	0008056608	003004	Sekolah Tinggi Seni Indonesia Bandung	RETNO DWIMARWATI	Rekontruksi dan Revitalisasi Sandiwara Sunda dalam Upaya Mempertahankan dan Mengembangkan Bahasa dan Budaya Lokal	Desentralisasi	PHB	Negeri	Kelompok Binaan	Perguruan Tinggi
2387	0010026107	003004	Sekolah Tinggi Seni Indonesia Bandung	YUPI SUNDARI	PENGEMBANGAN MODEL PEMBELAJARAN POST-METHOD PEDAGOGY PADA MATA KULIAH BAHASA INGGRIIS DI STSI BANDUNG	Desentralisasi	PHB	Negeri	Kelompok Binaan	Perguruan Tinggi
2388	0007047407	003004	Sekolah Tinggi Seni Indonesia Bandung	TETEN ROHANDI	Rekontruksi pengayaan Medium dan Teknik Pengembangan Seni Rupa Islam Indonesia pada Seni Lukis Kaligrafi. (Sebuah model inovasi ekonomi kreatif di kalangan pesantren :studi kasus pesantren Al-	Desentralisasi	PHB	Negeri	Kelompok Binaan	Perguruan Tinggi
2389	0002076803	005001	Politeknik Manufaktur Bandung	YULIADI ERDANI	Sistem monitoring tanah longsor terintegrasi berbasis perubahan resistivitas tanah	Desentralisasi	PUPT	Negeri	Kelompok Madya	Perguruan Tinggi

NO	NIDN	KODE PT	NAMA PERGURUAN TINGGI	NAMA PENELITI	JUDUL	PROGRAM HIBAH	NAMA SKIM	KATEGORI PT	KLASTER PENELITIAN	PELAKSANAAN EVALUASI KELAYAKAN
2390	0030097002	005001	Politeknik Manufaktur Bandung	BENY BANDANADAJA	Pembuatan Coran Baja Link Track untuk Bucket Wheel Excavator Pengeruk Batubara sebagai Upaya Substitusi Import	Desentralisasi	PUPT	Negeri	Kelompok Madya	Perguruan Tinggi
2391	0027127001	005001	Politeknik Manufaktur Bandung	ACHMAD SAMBAS	Analisa Kegagalan dan Pengembangan Material Baja Cor Tahan Panas SCH 22 pada Kasus Lip Replaceable	Desentralisasi	PHB	Negeri	Kelompok Madya	Perguruan Tinggi
2392	0021036807	005001	Politeknik Manufaktur Bandung	KURNIAWAN	ANALISA KAJIAN PENGEMBANGAN PRODUK SIL MEKANIK TUNGGAL MULTI PEGAS DENGAN PENYESUAI TEKANAN PRODUKSI DALAM NEGERI	Desentralisasi	PHB	Negeri	Kelompok Madya	Perguruan Tinggi
2393	0016027002	005001	Politeknik Manufaktur Bandung	ISMAIL ROKHIM	Perancangan dan Pembuatan Induction Heater untuk alat Pemasangan Bearing	Desentralisasi	PHB	Negeri	Kelompok Madya	Perguruan Tinggi
2394	0023117101	005001	Politeknik Manufaktur Bandung	NOVAL LILANSA	Pengembangan Mesin Pembakaran Dalam Berbahan Bakar Gas dengan Konfigurasi Pembakaran Berdaya Ganda melalui Sistem Injeksi Pintar	Kompetitif Nasional	RAPID	Negeri	Kelompok Madya	Ditlitabmas
2395	0006025907	005002	Politeknik Negeri Jakarta	FAUZRI FAHIMUDDIN	Model Panjang Penyaluran Tulangan untuk Sambungan Beton Precast Menggunakan Grouting	Desentralisasi	PUPT	Negeri	Kelompok Binaan	Perguruan Tinggi
2396	0002066603	005002	Politeknik Negeri Jakarta	PUTERA AGUNG MAHA AGUNG	Study Perilaku Durabilitas dan Kuat Geser pada Lapis Batuan Clay Shale	Desentralisasi	PUPT	Negeri	Kelompok Binaan	Perguruan Tinggi
2397	0002016403	005002	Politeknik Negeri Jakarta	TRIPRIJOETOMO	Rancang Bangun Broadband Metamaterial Microstrip Filter Untuk Aplikasi WiMAX 2,3 GHz dan WiFi 2,4 GHz	Desentralisasi	PF	Negeri	Kelompok Binaan	Perguruan Tinggi
2398	0006036603	005002	Politeknik Negeri Jakarta	TOTO SUPRIYANTO	Rancang Bangun Wireless Power Transfer (WPT) Menggunakan Metode Multi-Magnetic Resonator Coupling	Desentralisasi	PHB	Negeri	Kelompok Binaan	Perguruan Tinggi
2399	0006077401	005002	Politeknik Negeri Jakarta	DYAH NURWIDYANINGRUM	Daylight Skylight untuk Meningkatkan Performansi Bidang Kerja Ruang Membatik Tulis	Desentralisasi	PHB	Negeri	Kelompok Binaan	Perguruan Tinggi
2400	0006095905	005002	Politeknik Negeri Jakarta	AGUS EDY PRAMONO	REKAYASA KOMPOSIT KARBON BERBASIS SERAT ALAM UNTUK MATERIAL KONDUKTIF ELEKTRIK TAHAN AUS	Kompetitif Nasional	STRANAS	Negeri	Kelompok Binaan	Ditlitabmas

NO	NIDN	KODE PT	NAMA PERGURUAN TINGGI	NAMA PENELITI	JUDUL	PROGRAM HIBAH	NAMA SKIM	KATEGORI PT	KLASTER PENELITIAN	PELAKSANAAN EVALUASI KELAYAKAN
2401	0024046602	005004	Politeknik Negeri Bandung	EKO ANDRIJANTO	TEKNOLOGI PEMBUATAN SEL BAHAN BAKAR JENIS MEMBRAN PENUKAR ION DIRECT ETHANOL FUEL CELL (DEFC)	Desentralisasi	PUPT	Negeri	Kelompok Binaan	Perguruan Tinggi
2402	0001055601	005004	Politeknik Negeri Bandung	MEI SUTRISNO	OPTIMASI INFRASTRUKTUR PENGENDALI BANJIR DENGAN PENDEKATAN VALUE ENGINEERING	Desentralisasi	PUPT	Negeri	Kelompok Binaan	Perguruan Tinggi
2403	0021056403	005004	Politeknik Negeri Bandung	HARYADI	Modifikasi Membran Nafion/Silika Organik dan Aplikasinya pada Baterai Penyimpan Energi Tipe Vanadium Redox Battery	Desentralisasi	PUPT	Negeri	Kelompok Binaan	Perguruan Tinggi
2404	0028026101	005004	Politeknik Negeri Bandung	KATHARINA PRIYATININGSIH	HUBUNGAN KUALITAS JASA BERBASIS SERPERF DENGAN EVALUASI KINERJA ASET PADA ASET INFRASTRUKTUR JALAN DI JAWA BARAT	Desentralisasi	PF	Negeri	Kelompok Binaan	Perguruan Tinggi
2405	0024016301	005004	Politeknik Negeri Bandung	WINDY HERMAWAN MITRAKUSUMA	KAJIAN PENGARUH DERAJAT KEBASAHAN (WETTABILITY) PADA PENDINGINAN SPRAY (SPRAY COOLING) DALAM REJIM CRITICAL HEAT FLUX (CHF)	Desentralisasi	PF	Negeri	Kelompok Binaan	Perguruan Tinggi
2406	0028057607	005004	Politeknik Negeri Bandung	MARDHA TRI MEILANI	Perancangan Model Proses Pembuatan Keputusan Strategis Dalam Upaya Meningkatkan Kinerja Keuangan UKM di Kabupaten Bandung	Desentralisasi	PHB	Negeri	Kelompok Binaan	Perguruan Tinggi
2407	0012055707	005004	Politeknik Negeri Bandung	DIHARPI HERLI SETYOWATI	Aplikasi Sistem Keuangan Musyarakah Mutanaqishah Perbankan Syariah sebagai Instrumen Pengembangan UMKM di Indonesia	Desentralisasi	PHB	Negeri	Kelompok Binaan	Perguruan Tinggi
2408	0018056503	005004	Politeknik Negeri Bandung	SUMERU	NANO-PARTIKEL PADA REFRIGERAN UNTUK MENINGKATKAN KINERJA PENGKONDISI UDARA DAN MESIN PENDINGIN	Desentralisasi	PHB	Negeri	Kelompok Binaan	Perguruan Tinggi
2409	0014057302	005004	Politeknik Negeri Bandung	HASTUTI	Design Theory dan Perancangan Modul Akuntansi Berbasis Standar Kompetensi Kerja Nasional Indonesia (SKKNI) untuk Pencapaian Sertifikasi Kompetensi dari Lembaga Sertifikasi Profesi Teknisi Akuntansi (LSP-TA)	Desentralisasi	PHB	Negeri	Kelompok Binaan	Perguruan Tinggi
2410	0003066404	005004	Politeknik Negeri Bandung	RIDA HUDDAYA	PENGEMBANGAN NETWORKED CONTROL SYSTEMS (NCSs) DAN PENERAPAN METODE ROBUST CONTROL UNTUK MENGATASI NETWORKING CONSTRAINTS PADA NCSs	Desentralisasi	PHB	Negeri	Kelompok Binaan	Perguruan Tinggi
2411	0020066704	005004	Politeknik Negeri Bandung	NOOR CHOLIS BASJARUDDIN	Pengembangan Advanced Driver Assistance Systems (ADASs) Berbasis Fuzzy Logic	Desentralisasi	PHB	Negeri	Kelompok Binaan	Perguruan Tinggi

NO	NIDN	KODE PT	NAMA PERGURUAN TINGGI	NAMA PENELITI	JUDUL	PROGRAM HIBAH	NAMA SKIM	KATEGORI PT	KLASTER PENELITIAN	PELAKSANAAN EVALUASI KELAYAKAN
2412	0003075704	005004	Politeknik Negeri Bandung	JUL ENDAWATI	KOMPOSIT SERAT KAYU PINUS BERBASIS BAHAN PENGIKAT RAMAH LINGKUNGAN	Desentralisasi	PHB	Negeri	Kelompok Binaan	Perguruan Tinggi
2413	0006096103	005004	Politeknik Negeri Bandung	CAROLINA M LASAMBOUW	PENGEMBANGAN MODEL KOMPETENSI PENELITI UNTUK PENINGKATAN KAPASITAS DOSEN	Desentralisasi	PHB	Negeri	Kelompok Binaan	Perguruan Tinggi
2414	0004126702	005004	Politeknik Negeri Bandung	SRI RAHARSO	Perilaku Berbagi Pengetahuan (Knowledge Sharing) Karyawan di Industri Ritel Berbasis Usaha Kecil dan Menengah (UKM)	Desentralisasi	PHB	Negeri	Kelompok Binaan	Perguruan Tinggi
2415	0016096103	005004	Politeknik Negeri Bandung	ACENG GIMA SUGIAMA	Strategi Integrasi Pemasaran untuk Meningkatkan Kunjungan Wisatawan dan Pendapatan Masyarakat Miskin Pedesaan (Kasus Perancangan Pemasaran Aset Desawisata Berkualitas agar Wisatawan Puas dan Loyal)	Kompetitif Nasional	STRANAS	Negeri	Kelompok Binaan	Ditlitabmas
2416	0009116105	005004	Politeknik Negeri Bandung	TRANSMISSIA SEMIAWAN	Framework Penelitian Nasional berbasis Ontology (Ontological National Research Framework)	Kompetitif Nasional	STRANAS	Negeri	Kelompok Binaan	Ditlitabmas
2417	0012057003	005005	Politeknik Negeri Semarang	SAHID	Pengembangan Desain Turbin Air Aliran Silang untuk Potensi Aliran Kecepatan Rendah Melalui Optimasi Rotor Solidity	Desentralisasi	PUPT	Negeri	Kelompok Binaan	Perguruan Tinggi
2418	0001015613	005005	Politeknik Negeri Semarang	SUGIHARTO	Rancang Bangun Instalasi Penampung dan Penyaring Air Hujan Menjadi Air Bersih dan Air Minum bagi Masyarakat Kelurahan Jabungan Kecamatan Banyumanik Kota Semarang	Desentralisasi	PUPT	Negeri	Kelompok Binaan	Perguruan Tinggi
2419	0013116307	005005	Politeknik Negeri Semarang	SUGENG ARIYONO	Rekayasa Turbin Angin Cerdas Untuk Pembangkit Tenaga Listrik Dikawasan Perumahan Nelayan	Desentralisasi	PUPT	Negeri	Kelompok Binaan	Perguruan Tinggi
2420	0024115602	005005	Politeknik Negeri Semarang	PENTARDI RAHARDJO	INTERAKSI ALIH FUNGSI LAHAN TERHADAP BANJIR DAN KEKERINGAN	Desentralisasi	PUPT	Negeri	Kelompok Binaan	Perguruan Tinggi
2421	0008108001	005005	Politeknik Negeri Semarang	SYAHID	Pengembangan Software Monitoring Pendeteksi Masa Subur Sapi Perah Menggunakan Teknologi RFID Untuk Meningkatkan Keberhasilan Inseminasi Buatan	Desentralisasi	PHB	Negeri	Kelompok Binaan	Perguruan Tinggi
2422	0011037401	005005	Politeknik Negeri Semarang	MARDIYONO	Pengembangan Software Cerdas untuk Meningkatkan Akurasi Perancangan Beban Ideal Sel surya	Desentralisasi	PHB	Negeri	Kelompok Binaan	Perguruan Tinggi

NO	NIDN	KODE PT	NAMA PERGURUAN TINGGI	NAMA PENELITI	JUDUL	PROGRAM HIBAH	NAMA SKIM	KATEGORI PT	KLASTER PENELITIAN	PELAKSANAAN EVALUASI KELAYAKAN
2423	0029125803	005005	Politeknik Negeri Semarang	MAWARDI	PEMBUATAN PUPUK ORGANIK CAIR FERMENTASI URIN SAPI (FERUNSA) DENGAN VARIASI PENAMBAHAN LIMBAH DARAH SAPI TERHADAP KUALITAS PUPUK ORGANIK CAIR	Desentralisasi	PHB	Negeri	Kelompok Binaan	Perguruan Tinggi
2424	0028035901	005005	Politeknik Negeri Semarang	HARTONO	Rancang Bangun Alat Pembuat Serbuk Tembaga sebagai Bahan Pengganti Tinta pada Printer Tiga Dimensi	Desentralisasi	PHB	Negeri	Kelompok Binaan	Perguruan Tinggi
2425	0010056001	005005	Politeknik Negeri Semarang	SLAMET WIDODO	Rancang Bangun Alat Pendeteksi dan Pengendali Pembelian BBM Bersubsidi di SPBU berbasis RFID	Desentralisasi	PHB	Negeri	Kelompok Binaan	Perguruan Tinggi
2426	0022126802	005005	Politeknik Negeri Semarang	SUKOYO	Kajian Rumah Panggung Sistem Floor Lifting Methode Dengan Optimasi Sambungan Balok - Kolom Utama Pada Daerah Potensi Rob Di Semarang Utara	Desentralisasi	PHB	Negeri	Kelompok Binaan	Perguruan Tinggi
2427	0024067603	005005	Politeknik Negeri Semarang	ARIAWAN WAHYU PRATOMO	REKAYASA INOVASI MESIN PRES DAN TEKNOLOGI PENERING ROTARY DRYER DALAM RANGKA PENINGKATAN KUALITAS DAN DIVERSIFIKASI HORIZONTAL LINI PRODUK PADA INDUSTRI GARAM	Desentralisasi	PHB	Negeri	Kelompok Binaan	Perguruan Tinggi
2428	0006105501	005005	Politeknik Negeri Semarang	SUPARNI SETYOWATI RAHAYU	Rekayasa Pengolahan Limbah Cair Industri kecil Batik dengan Metode Elektrolisis	Desentralisasi	PHB	Negeri	Kelompok Binaan	Perguruan Tinggi
2429	0022126302	005005	Politeknik Negeri Semarang	DJODI ANTONO	PENGARUH FILTER PASIF PADA JARINGAN LISTRIK INDUSTRI DAN RUMAH TANGGA AKIBAT PEMBEBANAN AIR CONDITION (AC) INVERTER	Desentralisasi	PHB	Negeri	Kelompok Binaan	Perguruan Tinggi
2430	0001106204	005005	Politeknik Negeri Semarang	BAMBANG SUMIYARSO	Rekayasa Cam Penggerak Pulley Pada Transmisi Berbasis Sabuk Untuk Kendaraan Ramah Lingkungan Dengan Sistim Hibrid	Desentralisasi	PHB	Negeri	Kelompok Binaan	Perguruan Tinggi
2431	0011037201	005005	Politeknik Negeri Semarang	SIDIQ SYAMSUL HIDAYAT	MODEL PENGEMBANGAN TEKNOLOGI PENERING GABAH DENGAN BRIKET ARANG SEKAM SEBAGAI SUMBER ENERGI BERBASIS JARINGAN SENSOR NIRKABEL (JSN) UNTUK MENINGKATKAN KUALITAS BERAS (SURVEY PADA PETANI PADI)	Kompetitif Nasional	PUSNAS	Negeri	Kelompok Binaan	Ditlitabmas
2432	0028035101	005005	Politeknik Negeri Semarang	A SUTOWO LATIEF	Pengembangan Pembuatan Gula Tumbu Mutu I Dalam Skala Usaha Mikro Melalui Metode Fosfatasi, Dicetak Menjadi Gula Butiran Dan Dikemas Vakum Untuk Memenuhi Permintaan Ekspor	Kompetitif Nasional	MP3EI	Negeri	Kelompok Binaan	Ditlitabmas
2433	0007076304	005005	Politeknik Negeri Semarang	BAMBANG SUPRIYO	Rancang Bangun Sistem Deteksi Dini Aktivitas Gunung Merapi Menggunakan Teknologi Jaringan Sensor Nirkabel	Kompetitif Nasional	MP3EI	Negeri	Kelompok Binaan	Ditlitabmas

NO	NIDN	KODE PT	NAMA PERGURUAN TINGGI	NAMA PENELITI	JUDUL	PROGRAM HIBAH	NAMA SKIM	KATEGORI PT	KLASTER PENELITIAN	PELAKSANAAN EVALUASI KELAYAKAN
2434	0018026807	005006	Politeknik Negeri Sriwijaya	NURUL ARYANTI	PENINGKATAN KUALITAS SUMMARY MELALUI PENGAJARAN STRATEGI MENULIS SUMMARY DARI SUMBER MULTIPLE TEXTS: STUDI KASUS MAHASISWA POLITEKNIK NEGERI SRIWIJAYA	Desentralisasi	PF	Negeri	Kelompok Madya	Perguruan Tinggi
2435	0023107103	005006	Politeknik Negeri Sriwijaya	YOHANDRI BOW	Aplikasi Metode Potensiometri dan Voltametri untuk Penentuan Karbon Organik Total dan Logam Berat pada Tanah	Desentralisasi	PHB	Negeri	Kelompok Madya	Perguruan Tinggi
2436	0014116008	005006	Politeknik Negeri Sriwijaya	ERWANA DEWI	ASPAL ALTERNATIF DARI LIMBAH PLASTIK, BAN BEKAS DAN LIMBAH CRUDE PALM OIL (CPO) UNTUK PERKERASAN JALAN RAYA	Desentralisasi	PHB	Negeri	Kelompok Madya	Perguruan Tinggi
2437	0005026305	005006	Politeknik Negeri Sriwijaya	MUHAMMAD RASID	Pemanfaatan Metode Nitridasi, Karbonasi dan Quenching untuk Meningkatkan Kekuatan Mekanis dan Ketahanan Terhadap Korosi Hasil Kerajinan Pandai Besi	Desentralisasi	PHB	Negeri	Kelompok Madya	Perguruan Tinggi
2438	0020035805	005006	Politeknik Negeri Sriwijaya	PRIDSON MANDIANGAN	Penerapan Teknologi Abakod pada Alat Musik Tradisional Kolintang	Desentralisasi	PHB	Negeri	Kelompok Madya	Perguruan Tinggi
2439	0028127006	005006	Politeknik Negeri Sriwijaya	MASAYU ANISAH	Sistem Sentral Dengan Memanfaatkan Global Positioning System Mobile Tracking Untuk Tangki Mobil Premium Dan Solar Di PT Pertamina Plaju Melalui Short Message Service Dan Miscall	Desentralisasi	PHB	Negeri	Kelompok Madya	Perguruan Tinggi
2440	0030097604	005006	Politeknik Negeri Sriwijaya	ADE SILVIA HANDAYANI	Perancangan Alat Bantu Komunikasi Dua Arah Bagi Penderita Tuna Rungu Wicara Dengan Mengkodekan Bahasa Isyarat Menggunakan Metode Shape Based Hand Gesture	Desentralisasi	PHB	Negeri	Kelompok Madya	Perguruan Tinggi
2441	0007096803	005006	Politeknik Negeri Sriwijaya	CIKSADAN	Implementasi Microphone Morfologis dengan Bentuk Huruf Arab untuk Mendeteksi Cluster Suara dilengkapi dengan sistem Operasi sendiri (case study OS dengan bahasa Assembly)	Desentralisasi	PHB	Negeri	Kelompok Madya	Perguruan Tinggi
2442	0020027602	005007	Politeknik Negeri Lampung	DWI PUJI HARTONO	PENINGKATAN KUALITAS PERTUMBUHAN IKAN PATIN MELALUI REKAYASA KROMOSOM	Desentralisasi	PUPT	Negeri	Kelompok Binaan	Perguruan Tinggi
2443	0014016706	005007	Politeknik Negeri Lampung	BENI HIDAYAT	Optimasi Proses Pengolahan Beras Siger (Beras Tiwul Modifikasi) yang Difortifikasi dengan Tepung Jagung Modifikasi	Desentralisasi	PUPT	Negeri	Kelompok Binaan	Perguruan Tinggi
2444	0013016803	005007	Politeknik Negeri Lampung	SURFIANA	Produksi dan Aplikasi Dekstrin Ubi Kayu Metod Prigelatinisasi Parsial untuk Produk Olahan Pangan	Desentralisasi	PHB	Negeri	Kelompok Binaan	Perguruan Tinggi

NO	NIDN	KODE PT	NAMA PERGURUAN TINGGI	NAMA PENELITI	JUDUL	PROGRAM HIBAH	NAMA SKIM	KATEGORI PT	KLASTER PENELITIAN	PELAKSANAAN EVALUASI KELAYAKAN
2445	0005076116	005007	Politeknik Negeri Lampung	HAMDANI	KONSERVASI PARASITOID Hemiptarsinus varicornis : STUDI PENANGKARAN BENIH DAN POLA TUMPANGSARI GULMA Rorippa indica SEBAGAI RESERVOAR Hemiptarsinus varicornis	Desentralisasi	PHB	Negeri	Kelompok Binaan	Perguruan Tinggi
2446	0027066105	005007	Politeknik Negeri Lampung	ERSAN	Rancang Bangun Ketel Suling Bersekat Untuk Meningkatkan Kualitas Dan Rendemen Minyak Nilam	Desentralisasi	PHB	Negeri	Kelompok Binaan	Perguruan Tinggi
2447	0010097406	005007	Politeknik Negeri Lampung	FITRIANI	MODEL PEMBANGUNAN SEKTOR PERTANIAN DI PROPINSI LAMPUNG: PENDEKATAN SOCIAL ACCOUNTING MATRIX (SAM)	Desentralisasi	PEKERTI	Negeri	Kelompok Binaan	Perguruan Tinggi
2448	0007016706	005009	Politeknik Negeri Padang	FITRI ADONA	KAMPANYE KOMUNIKASI PEMASARAN SUMATERA BARAT MELALUI BRANDING COMMUNICATION: ANALISIS PEKERJA KREATIF INDUSTRI PARIWISATA	Desentralisasi	PUPT	Negeri	Kelompok Madya	Perguruan Tinggi
2449	0021096604	005009	Politeknik Negeri Padang	ZULHARBI	Sistem Peringatan Dini (Early Warning System) Tsunami dengan Komunikasi Wireless dan GPS Berbasis DCS (Distributed Control Syatem)Menggunakan Metoda MPPT	Desentralisasi	PUPT	Negeri	Kelompok Madya	Perguruan Tinggi
2450	0015065808	005009	Politeknik Negeri Padang	ROSWALDI SK	RANCANG BANGUN REAKTOR BIOGAS BERBAHAN DASAR JERAMI BERBASIS LOGIKA FUZZY UNTUK MENGHINDARI PEMBAKARAN JERAMI OLEH PETANI	Desentralisasi	PUPT	Negeri	Kelompok Madya	Perguruan Tinggi
2451	0001016037	005009	Politeknik Negeri Padang	AIDIL ZAMRI	PEMBANGKIT LISTRIK TENAGA GELOMBANG LAUT SISTIM EMPAT BANDUL	Desentralisasi	PUPT	Negeri	Kelompok Madya	Perguruan Tinggi
2452	0009097603	005009	Politeknik Negeri Padang	RUZITA SUMIATI	RANCANG BANGUN MICRO TURBIN ANGIN PEMBANGKIT LISTRIK UNTUK RUMAH TINGGAL DI DAERAH KECEPATAN ANGIN RENDAH	Desentralisasi	PHB	Negeri	Kelompok Madya	Perguruan Tinggi
2453	0016118102	005009	Politeknik Negeri Padang	AMY FONTANELLA	Perancangan Model Penghitungan Tarif Biaya Satuan (Unit Cost) Penyelenggaraan Pendidikan Dengan Pendekatan Activity Based Costing (ABC) Pada Politeknik Negeri di Indonesia	Desentralisasi	PHB	Negeri	Kelompok Madya	Perguruan Tinggi
2454	0022097802	005009	Politeknik Negeri Padang	ULFI MARYATI	IMPLEMENTASI AKUNTANSI BERBASIS AKRUAL BERDASARKAN PP NO.71 TAHUN 2010 UNTUK MENCIPTAKAN TRANSPARANSI DAN AKUNTABILITAS DALAM PENGELOLAAN KEUANGAN PEMERINTAH	Desentralisasi	PHB	Negeri	Kelompok Madya	Perguruan Tinggi
2455	0011086109	005009	Politeknik Negeri Padang	EVA YOYET	Model Pemberdayaan Pekerja Anak Menuju Kemandirian Berwirausaha Melalui Pesantren di Sumatera Barat	Desentralisasi	PHB	Negeri	Kelompok Madya	Perguruan Tinggi

NO	NIDN	KODE PT	NAMA PERGURUAN TINGGI	NAMA PENELITI	JUDUL	PROGRAM HIBAH	NAMA SKIM	KATEGORI PT	KLASTER PENELITIAN	PELAKSANAAN EVALUASI KELAYAKAN
2456	0012016511	005009	Politeknik Negeri Padang	LILIWARTI	PEMETAAN POTENSI LIKUIFAKSI AKIBAT GEMPA BUMI DI KOTA PADANG DENGAN MODEL PETA INTERAKTIF BERBASIS WEB	Desentralisasi	PHB	Negeri	Kelompok Madya	Perguruan Tinggi
2457	0028037503	005009	Politeknik Negeri Padang	DONY MARZUKI	Fostering Autonomous Learning by Using English Self Access centre	Desentralisasi	PHB	Negeri	Kelompok Madya	Perguruan Tinggi
2458	0013068102	005009	Politeknik Negeri Padang	EKA SISKAWATI	MODEL PENGELOLAAN DAN PERTANGGUNGJAWABAN KEUANGAN MASJID	Desentralisasi	PHB	Negeri	Kelompok Madya	Perguruan Tinggi
2459	0030126908	005009	Politeknik Negeri Padang	KARTIKA	PENGUNAAN REALTIME SENSOR PADA JEMBATAN TIMBANG OTO (JTO) UNTUK MENGHINDARI SUAP	Desentralisasi	PHB	Negeri	Kelompok Madya	Perguruan Tinggi
2460	0009116403	005009	Politeknik Negeri Padang	ADRIANSYAH	Pengembangan Mesin Penggiling Jagung Jenis Bur Mill dengan Metode Kombinasi Hantaran Poros Screw Dan Penghancuran Dengan Dua Permukaan Plat Bergerigi	Desentralisasi	PHB	Negeri	Kelompok Madya	Perguruan Tinggi
2461	0025107602	005009	Politeknik Negeri Padang	ANTON HIDAYAT	PEMBUATAN ALAT PERONTOK PADI DAN PEMBERSIH GABAH KERING OTOMATIS DENGAN SOLAR CELL SEBAGAI UPAYA PERBAIKAN TEKNOLOGI UNTUK MENEKAN KEHILANGAN HASIL PADI	Desentralisasi	PHB	Negeri	Kelompok Madya	Perguruan Tinggi
2462	0010106016	005009	Politeknik Negeri Padang	ERWADI BAKAR	Sistem Informasi Berbasis Peta Online untuk Publikasi Wisata dan Industri Kreatif Sumatera Barat Menggunakan Kombinasi Teknologi Flash dan Google Map	Desentralisasi	PHB	Negeri	Kelompok Madya	Perguruan Tinggi
2463	0018126301	005009	Politeknik Negeri Padang	RENI ENDANG SULASTRI	Model Pengembangan Kewirausahaan pada Kerajinan Sulaman dan Bordir di Sumatera Barat dengan Triple Helix	Desentralisasi	PHB	Negeri	Kelompok Madya	Perguruan Tinggi
2464	0004067302	005009	Politeknik Negeri Padang	ELFITRI SANTI	Strategi Implementasi SPIP pada Politeknik Negeri menuju terciptanya Good Corporate Governance	Desentralisasi	PHB	Negeri	Kelompok Madya	Perguruan Tinggi
2465	0016085814	005010	Politeknik Negeri Bali	LILIK SUDIAJENG	Model Pengelolaan Air Tanah Berbasis Sonasi di Kota Denpasar Melalui Pendekatan Ergo-Hidrogeologi	Desentralisasi	PUPT	Negeri	Kelompok Binaan	Perguruan Tinggi
2466	0020036607	005010	Politeknik Negeri Bali	I MADE SAJAYASA	Pengembangan Perangkat Pembelajaran Mesin Listrik Berorientasi SKKNI Untuk Meningkatkan Pencapaian Kompetensi Mahasiswa Politeknik Negeri Bali	Desentralisasi	PHB	Negeri	Kelompok Binaan	Perguruan Tinggi

NO	NIDN	KODE PT	NAMA PERGURUAN TINGGI	NAMA PENELITI	JUDUL	PROGRAM HIBAH	NAMA SKIM	KATEGORI PT	KLASTER PENELITIAN	PELAKSANAAN EVALUASI KELAYAKAN
2467	0022106802	005010	Politeknik Negeri Bali	I WAYAN TEMAJA	RANCANG BANGUN "PENDINGIN IKAN" TIPE TERBUKA BERBASIS REFRIGERAN HIDROKARBON DENGAN PENGATUR KELEMBABAN UNTUK APLIKASI DI CAFÉ SEAFOOD	Desentralisasi	PHB	Negeri	Kelompok Binaan	Perguruan Tinggi
2468	0008126111	005010	Politeknik Negeri Bali	I GUSTI KETUT GEDE	Model Pembedayaan Desa Adat pada Dua Desa Tujuan Wisata di Bali (Studi Komparatif Desa Adat Intaran dan Kuta)	Desentralisasi	PHB	Negeri	Kelompok Binaan	Perguruan Tinggi
2469	0004046412	005010	Politeknik Negeri Bali	I KOMANG RUSMARIADI	Pengembangan Bahan Ajar Praktek Pengujian Bahan dan Metrologi Berbasis SKKNI Bidang Logam dan Mesin Untuk Meningkatkan Pencapaian Standar Kompetensi Pada Mahasiswa Politeknik	Desentralisasi	PHB	Negeri	Kelompok Binaan	Perguruan Tinggi
2470	0019126210	005010	Politeknik Negeri Bali	I NYOMAN SUKRA	Pengembangan Buku Ajar Bahasa Inggris Terapan Berbasis Kompetensi Untuk Meningkatkan Kemampuan Komunikatif Mahasiswa Akuntansi Politeknik Negeri Bali	Desentralisasi	PHB	Negeri	Kelompok Binaan	Perguruan Tinggi
2471	0019017802	005010	Politeknik Negeri Bali	I KETUT SUWINTANA	Pengembangan Aplikasi Kalender Bali dan Penentuan Baik Buruknya Hari Menurut Tradisi Bali pada Smartphone Berbasis Android	Desentralisasi	PHB	Negeri	Kelompok Binaan	Perguruan Tinggi
2472	0012026908	005010	Politeknik Negeri Bali	I NYOMAN GEDE ARYA ASTAWA	SISTEM INFORMASI GEOGRAFIS UNTUK PEMETAAN PERKEMBANGAN KLASTER KOPI ARABIKA KINTAMANI	Desentralisasi	PHB	Negeri	Kelompok Binaan	Perguruan Tinggi
2473	0025026306	005010	Politeknik Negeri Bali	I MADE SUARTA	Pengembangan Model Pembelajaran Employability Skills dalam Meningkatkan Daya Saing Lulusan Pendidikan Tinggi Vokasi	Kompetitif Nasional	STRANAS	Negeri	Kelompok Binaan	Ditlitabmas
2474	0007046306	005011	Politeknik Negeri Pontianak	NURHAIDAH	Purifikasi dan Karakterisasi Antosianin dari Ekstrak Kelopak Rosela (<i>Hibiscus sabdariffa</i> L.) serta Pengujian Efektifitas Antioksidannya Dalam Sistem Emulsi	Desentralisasi	PF	Negeri	Kelompok Binaan	Perguruan Tinggi
2475	0027017701	005011	Politeknik Negeri Pontianak	NARSIH	Ekstraksi Senyawa Bioaktif Kulit Lidah Buaya dengan Metoda Subcritical Water dan Penentuan Kondisi Optimum Pengolahan Bubuk Kulit Lidah Buaya dengan Response Surface Method Berbasis	Desentralisasi	PHB	Negeri	Kelompok Binaan	Perguruan Tinggi
2476	0028026707	005012	Politeknik Negeri Ujung Pandang	MUAS	Karakteristik Sifat Mekanik dan Struktur Mikro Baja AISI 1045 melalui Variasi Temperatur dan Media Pendingin pada Proses Quenching-Tempering	Desentralisasi	PF	Negeri	Kelompok Binaan	Perguruan Tinggi
2477	0003056104	005012	Politeknik Negeri Ujung Pandang	AKHMAD AZIS	Studi Pengaruh Penyumbatan Kolom Pasir Akibat Sedimentasi Pada Waduk Resapan	Desentralisasi	PHB	Negeri	Kelompok Binaan	Perguruan Tinggi

NO	NIDN	KODE PT	NAMA PERGURUAN TINGGI	NAMA PENELITI	JUDUL	PROGRAM HIBAH	NAMA SKIM	KATEGORI PT	KLASTER PENELITIAN	PELAKSANAAN EVALUASI KELAYAKAN
2478	0015127306	005012	Politeknik Negeri Ujung Pandang	JOICE MANGA	SINTESIS CETANE NUMBER IMPROVER DARI LEMAK SAPI	Desentralisasi	PHB	Negeri	Kelompok Binaan	Perguruan Tinggi
2479	0010086208	005012	Politeknik Negeri Ujung Pandang	IRWAN SOFIA	Pembuatan dan Kajian Sifat-sifat Fisiokimia dan Fungsional Film Pembungkus Antimikroba (Antimicrobial Edible Film) dari Kitosan Udang Windu	Desentralisasi	PHB	Negeri	Kelompok Binaan	Perguruan Tinggi
2480	0023117406	005012	Politeknik Negeri Ujung Pandang	SRI SUWASTI	Peningkatan Laju Pengeringan Pada Pengering Surya Aliran Konveksi Natural Tipe Rak Dengan Menggunakan Plat ber-fin	Desentralisasi	PHB	Negeri	Kelompok Binaan	Perguruan Tinggi
2481	0009095607	005012	Politeknik Negeri Ujung Pandang	SWASTANTI BROTOWATI	Upaya Pembuatan Genteng Ringan Berbahan Baku Campuran Semen, Abu Sekam Padi, Abu Batubara dan Pasir	Desentralisasi	PHB	Negeri	Kelompok Binaan	Perguruan Tinggi
2482	0020127305	005012	Politeknik Negeri Ujung Pandang	IRFAN SYAMSUDDIN	PROTOTYPING AND DECISION ANALYSIS OF CLOUD COMPUTING ADOPTION TOWARDS "GREEN E-GOVERNMENT" IN INDONESIA	Kompetitif Nasional	KLN	Negeri	Kelompok Binaan	Ditlitabmas
2483	0026085904	005012	Politeknik Negeri Ujung Pandang	SURYANTO	Optimasi Oscillatory Flow Reactor Untuk Meningkatkan Produksi Biodiesel Sistim Kontinyu	Kompetitif Nasional	MP3EI	Negeri	Kelompok Binaan	Ditlitabmas
2484	0024076008	005013	Politeknik Negeri Manado	JOHANNES MUNINTJA MAWA	Kaji Eksperimental Penggunaan Kolom Fraksinasi Pada Sistem Distilasi Asap Cair Sebagai Bahan Pengawet Makanan Dari Sabut Kelapa	Desentralisasi	PUPT	Negeri	Kelompok Binaan	Perguruan Tinggi
2485	0017086404	005013	Politeknik Negeri Manado	AGUSTINUS WALANSENDOW	PENGEMBANGAN BENTUK DAN DISAIN SOUVENIR BAHAN DASAR KAYU DAN TEMPURUNG KELAPA SEBAGAI CIRI KHAS PRODUK PARIWISATA SULAWESI UTARA	Desentralisasi	PUPT	Negeri	Kelompok Binaan	Perguruan Tinggi
2486	0003046708	005013	Politeknik Negeri Manado	DAUD ORBA TOPAYUNG	Pengembangan Teknologi Rekayasa Material Komposit Sabut Kelapa - Unsaturated Polyester Resin Untuk Pembuatan Prototipe Kursi Kuliah Di Politeknik Negeri Manado	Desentralisasi	PUPT	Negeri	Kelompok Binaan	Perguruan Tinggi
2487	0021097305	005013	Politeknik Negeri Manado	BENNY IRWAN TOWOLIU	PENGEMBANGAN MODEL EKOWISATA TERPADU DI WILAYAH GUNUNG TUMPA KOTA MANADO PROPINSI SULAWESI UTARA	Desentralisasi	PHB	Negeri	Kelompok Binaan	Perguruan Tinggi
2488	0013126606	005013	Politeknik Negeri Manado	BET EL LAGARENSE	MODEL DAN STRATEGI PENGEMBANGAN PARIWISATA KOTA PANTAI BERBASIS KLASTER DI KOTA MANADO SULAWESI UTARA	Desentralisasi	PHB	Negeri	Kelompok Binaan	Perguruan Tinggi

NO	NIDN	KODE PT	NAMA PERGURUAN TINGGI	NAMA PENELITI	JUDUL	PROGRAM HIBAH	NAMA SKIM	KATEGORI PT	KLASTER PENELITIAN	PELAKSANAAN EVALUASI KELAYAKAN
2489	0006106402	005013	Politeknik Negeri Manado	SUKANDAR SAWIDIN	Kontrol Cerdas Green House Untuk Budi Daya Tanaman Hortikultura Berbasis Mikrokontroler Arduino Dengan LabView	Desentralisasi	PHB	Negeri	Kelompok Binaan	Perguruan Tinggi
2490	0024097505	005015	Politeknik Negeri Banjarmasin	GUNAWAN RUDI CAHYONO	Perancangan Sistem Informasi Peramalan Pengendalian Dini Serangan Hama Tanaman Padi di Kalimantan Selatan	Desentralisasi	PHB	Negeri	Kelompok Binaan	Perguruan Tinggi
2491	0002127205	005016	Politeknik Negeri Lhokseumawe	INDRA MAWARDI	Rancang Bangun Mesin Injeksi Plastik dengan Mekanisme Toggle untuk Industri Kecil dan Laboratorium	Desentralisasi	PHB	Negeri	Kelompok Binaan	Perguruan Tinggi
2492	0014057602	005016	Politeknik Negeri Lhokseumawe	AZWAR	Rekayasa Komposit Sandwich Serbuk Kayu dan Fiberglass sebagai Material Inovatif Pembuatan Perahu	Desentralisasi	PHB	Negeri	Kelompok Binaan	Perguruan Tinggi
2493	0006057803	005016	Politeknik Negeri Lhokseumawe	MARZUKI	Rancang Bangun Mesin Penanam Padi Dengan Mekanisme Empat Batang Penghubung	Desentralisasi	PHB	Negeri	Kelompok Binaan	Perguruan Tinggi
2494	0001056307	005017	Politeknik Negeri Kupang	ROSMIATI	Model pembelajaran kewirausahaan membangun ekonomi kreatif mahasiswa sebagai penggerak industri pariwisata	Desentralisasi	PUPT	Negeri	Kelompok Binaan	Perguruan Tinggi
2495	0026066706	005017	Politeknik Negeri Kupang	PAULA RITA	Teknologi Pengembangan Model Promosi Pariwisata Melalui Paket Wisata Kebudayaan Daerah dan Tempat-tempat Wisata Guna Meningkatkan Kesejahteraan Masyarakat di Nusa Tenggara Timur	Desentralisasi	PHB	Negeri	Kelompok Binaan	Perguruan Tinggi
2496	0014117501	005018	Politeknik Elektronik Negeri Surabaya	NOVIE AYUB WINDARKO	Rancang Bangun Inverter untuk PLTS dengan Kemampuan Operasi Standalone dan Hybrid	Desentralisasi	PUPT	Negeri	Kelompok Madya	Perguruan Tinggi
2497	0027026704	005018	Politeknik Elektronik Negeri Surabaya	I GEDE PUJA ASTAWA	Perencanaan Dan Implementasi Sistem Komunikasi Nirkabel Multi-Carrier Orthogonal Frequency Division Multiplexing (OFDM) Untuk Multi Antena Berbasis Universal Software Radio Peripheral (USRP)	Desentralisasi	PUPT	Negeri	Kelompok Madya	Perguruan Tinggi
2498	0001066109	005018	Politeknik Elektronik Negeri Surabaya	ERA PURWANTO	Rancang Bangun mobil listrik dengan 2 penumpang dengan motor induksi 3 fasa sebagai penggerak pada kecepatan rendah	Desentralisasi	PUPT	Negeri	Kelompok Madya	Perguruan Tinggi
2499	0020097404	005018	Politeknik Elektronik Negeri Surabaya	AMANG SUDARSONO	MEKANISME PENGALOKASIAN GUARANTEED TIME SLOT (GTS) PADA APLIKASI KESEHATAN BERBASIS JARINGAN SENSOR NIRKABEL SEBAGAI PENDUKUNG KOTA CERDAS (SMART CITY)	Desentralisasi	PUPT	Negeri	Kelompok Madya	Perguruan Tinggi

NO	NIDN	KODE PT	NAMA PERGURUAN TINGGI	NAMA PENELITI	JUDUL	PROGRAM HIBAH	NAMA SKIM	KATEGORI PT	KLASTER PENELITIAN	PELAKSANAAN EVALUASI KELAYAKAN
2500	0008077103	005018	Politeknik Elektronik Negeri Surabaya	ARNA FARIZA	Manajemen Banjir Sungai Terpadu : Monitoring, Mitigasi dan Manajemen Evakuasi (Studi Kasus Banjir Bengawan Solo di Bojonegoro)	Desentralisasi	PUPT	Negeri	Kelompok Madya	Perguruan Tinggi
2501	0030046008	005018	Politeknik Elektronik Negeri Surabaya	NUR ADI SISWANDARI	Disain infrastruktur dan pembuatan prototype intelligent transportation system (ITS) di Surabaya	Desentralisasi	PHB	Negeri	Kelompok Madya	Perguruan Tinggi
2502	0023117803	005018	Politeknik Elektronik Negeri Surabaya	MIKE YULIANA	Sistem Perlindungan Privasi Klien pada Layanan berbasis Teknologi Informasi dan Komunikasi : untuk Skenario e-health	Desentralisasi	PHB	Negeri	Kelompok Madya	Perguruan Tinggi
2503	0007016905	005018	Politeknik Elektronik Negeri Surabaya	TRI HARSONO	Bulid Dengue e-Health in 5D Map for Assessment and Awareness	Kompetitif Nasional	KLN	Negeri	Kelompok Madya	Ditlitabmas
2504	0008088102	005018	Politeknik Elektronik Negeri Surabaya	MUHAMMAD UDIN HARUN AL RASYID	Design and development of wireless body area networks (WBAN) for e-healthcare system based on wireless sensor networks in internet of things	Kompetitif Nasional	KLN	Negeri	Kelompok Madya	Ditlitabmas
2505	0017087804	005019	Politeknik Negeri Jember	AGUS HARIYANTO	Penerapan Teknologi Sistem Pakar Berbasis Fuzzy Rule Based Untuk Memberikan Solusi Online Tentang Hama Dan Penyakit Tanaman Kopi Menggunakan Media SMS Center	Desentralisasi	PHB	Negeri	Kelompok Binaan	Perguruan Tinggi
2506	0018087506	005019	Politeknik Negeri Jember	NETTY ERMAWATI	Perakitan Varietas Padi Berdaya Hasil Tinggi Melalui Overeksresi Gen Penyandi Protein Kinase (OsWEE)	Kompetitif Nasional	STRANAS	Negeri	Kelompok Binaan	Ditlitabmas
2507	0016085402	005019	Politeknik Negeri Jember	HARI RUJITO	Pemberdayaan Ekonomi Masyarakat Miskin Dan Petani Gurem Melalui Pengembangan Model Desa Konservasi Dan Ekowisata di Kawasan Taman Nasional Meru Betiri	Kompetitif Nasional	STRANAS	Negeri	Kelompok Binaan	Ditlitabmas
2508	0011105603	005019	Politeknik Negeri Jember	KASUTJIANINGATI	Pengembangan Industri Makanan Siap Saji Berbasis Pemanfaatan Limbah Pertanian Sebagai Bahan Dasar Media Tumbuh Jamur Tiram (Pleurotus sp)	Kompetitif Nasional	MP3EI	Negeri	Kelompok Binaan	Ditlitabmas
2509	0010095912	005020	Politeknik Pertanian Negeri Pangkajene Kepulauan	HARTINAH	PERFORMA STRES FISILOGI JUVENIL UDANG WINDU, Penaeus monodon FABRICIUS PADA DENSITAS PEMELIHARAAN TINGGI DALAM WADAH TERKONTROL	Desentralisasi	PF	Negeri	Kelompok Madya	Perguruan Tinggi
2510	0005017107	005020	Politeknik Pertanian Negeri Pangkajene Kepulauan	SITTI INDERIATI	In Vitro Propogasi Tanaman Tebu (Saccharum officinarum L.) dan Pengujian Efek Kultur Jaringan Terhadap Produksi Tanaman	Desentralisasi	PHB	Negeri	Kelompok Madya	Perguruan Tinggi

NO	NIDN	KODE PT	NAMA PERGURUAN TINGGI	NAMA PENELITI	JUDUL	PROGRAM HIBAH	NAMA SKIM	KATEGORI PT	KLASTER PENELITIAN	PELAKSANAAN EVALUASI KELAYAKAN
2511	0017066804	005020	Politeknik Pertanian Negeri Pangkajene Kepulauan	MUHAMMAD IKBAL ILLIJAS	Chemical and Biological Properties of Bioactive Lipids of the Brown Seaweed Collected from Indonesian Waters	Kompetitif Nasional	KLN	Negeri	Kelompok Madya	Ditlitabmas
2512	0002026711	005020	Politeknik Pertanian Negeri Pangkajene Kepulauan	DARMAWAN	Optimalisasi dan Pengembangan Bisnis Pembibitan dan Kebun Entris Klon Unggul Sulawesi yang Terintegrasi dengan Produk Skunder Sinergi Kakao-Sapi	Kompetitif Nasional	MP3EI	Negeri	Kelompok Madya	Ditlitabmas
2513	0005016706	005020	Politeknik Pertanian Negeri Pangkajene Kepulauan	SITTI NURMIAH	Penerapan Teknologi Alkali Treated Cottonii untuk Peningkatan Proses dan Mutu Produk Olahan Rumput Laut Petani Dalam Rangka Peningkatan Ekonomi Nasional	Kompetitif Nasional	MP3EI	Negeri	Kelompok Madya	Ditlitabmas
2514	0007067102	005020	Politeknik Pertanian Negeri Pangkajene Kepulauan	NUR RAHMAWATY ARMA	Pengembangan Pembenihan dan Sentra Bisnis Ikan Gabus (<i>Channa striata</i>) untuk Penguatan Ekonomi Masyarakat	Kompetitif Nasional	MP3EI	Negeri	Kelompok Madya	Ditlitabmas
2515	0031126649	005020	Politeknik Pertanian Negeri Pangkajene Kepulauan	DAHLIA	Strategi Produksi Udang Galah (<i>Macrobrachium rosenbergii</i>) Jantan Secara Berkelanjutan untuk Mendukung Pembangunan Ekonomi Masyarakat di Sulawesi Selatan.	Kompetitif Nasional	MP3EI	Negeri	Kelompok Madya	Ditlitabmas
2516	0026107403	005021	Politeknik Pertanian Negeri Kupang	OLIVINA SOFIA MESSAKH	APLIKASI JARAK TANAM DAN EKSTRAK GULMA <i>Cyperus rotundus</i> DAN <i>Ageratum conyzoides</i> TERHADAP PRODUKTIVITAS TANAMAN TOMAT (<i>Lycopersicon esculentum</i> , Mill.) YANG DITUMPANGSARIKAN DENGAN	Desentralisasi	PHB	Negeri	Kelompok Binaan	Perguruan Tinggi
2517	0006117503	005021	Politeknik Pertanian Negeri Kupang	JEMSENG CARLES ABINENO	PEMANFAATAN LIMBAH TEMPURUNG KEMIRI SEBAGAI ENERGI ALTERNATIF MELALUI GASIFIKASI PADA REAKTOR UPDRAFT GASIFIER	Desentralisasi	PHB	Negeri	Kelompok Binaan	Perguruan Tinggi
2518	0018097703	005021	Politeknik Pertanian Negeri Kupang	THERESIA NUR INDAH KONI	PENINGKATAN NUTRISI AMORPHOPHALLUS SP MELALUI FERMENTASI SEBAGAI SALAH SATU BAHAN PAKAN LOKAL	Desentralisasi	PHB	Negeri	Kelompok Binaan	Perguruan Tinggi
2519	0009127605	005022	Politeknik Perikanan Negeri Tual	CENNY PUTNARUBUN	Pembuatan Biodiesel dan Bioetanol Secara Simultan Dari Mikroalga (<i>Tetraselmis</i> sp)	Desentralisasi	PUPT	Negeri	Kelompok Binaan	Perguruan Tinggi
2520	0008047604	005022	Politeknik Perikanan Negeri Tual	SIMON MARSHOLL PICAULIMA	Model Pengembangan Agroindustri Rumput Laut Di Kabupaten Maluku Tenggara	Desentralisasi	PHB	Negeri	Kelompok Binaan	Perguruan Tinggi
2521	0007047004	005022	Politeknik Perikanan Negeri Tual	DANI SJAFARDAN ROYANI	Pengembangan Teknologi Pengasapan, Pengemasan, dan Penyimpanan untuk Meningkatkan Daya Saing Produk Ikan Asap	Desentralisasi	PEKERTI	Negeri	Kelompok Binaan	Perguruan Tinggi

NO	NIDN	KODE PT	NAMA PERGURUAN TINGGI	NAMA PENELITI	JUDUL	PROGRAM HIBAH	NAMA SKIM	KATEGORI PT	KLASTER PENELITIAN	PELAKSANAAN EVALUASI KELAYAKAN
2522	0030117203	005022	Politeknik Perikanan Negeri Tual	MARTHA RETTOB	PEMANFAATAN CACING LAWAR SEBAGAI BAHAN BAKU UNGGULAN FORMULA PAKAN IKAN DI KABUPATEN MALUKU TENGGARA	Kompetitif Nasional	MP3EI	Negeri	Kelompok Binaan	Ditlitabmas
2523	0013016003	005023	Politeknik Negeri Malang	ACHMAD CHUMAIDI	MODEL PENGEMBANGAN PEMBUATAN BIOGAS MENJADI BIOGASOLINE BERBASIS NANOKATALIS	Desentralisasi	PUPT	Negeri	Kelompok Binaan	Perguruan Tinggi
2524	0019067203	005023	Politeknik Negeri Malang	MOCHAMMAD JUNUS	PENGEMBANGAN APLIKASI INTERVIEWER-BOT ADAPTIF BERBAHASA INGGRIS UNTUK PERSIAPAN MENCARI KERJA	Desentralisasi	PUPT	Negeri	Kelompok Binaan	Perguruan Tinggi
2525	0011026306	005023	Politeknik Negeri Malang	SRI RULIANA	Upaya Peningkatan Rendemen Minyak Nilam melalui Produksi dengan Metode Fermentasi menggunakan Phanerochaete Chrysosporium	Desentralisasi	PUPT	Negeri	Kelompok Binaan	Perguruan Tinggi
2526	0010116307	005023	Politeknik Negeri Malang	IMAM MASHUDI	Hole-Flanging Pelat Aluminium Menggunakan Pahat Bentuk Konis Dengan Metode Incremental Backward	Desentralisasi	PF	Negeri	Kelompok Binaan	Perguruan Tinggi
2527	0020026106	005023	Politeknik Negeri Malang	DWINA MOENTAMARIA	Induksi Aktifitas Lipase Teramobil Melalui Limbah Padat Industri Minyak pada Reaksi Esterifikasi Berbasis Bahan Alam untuk Pangan	Desentralisasi	PF	Negeri	Kelompok Binaan	Perguruan Tinggi
2528	0014026603	005023	Politeknik Negeri Malang	KURNIA EKASARI	KONSTRUKSI MODEL PENDIDIKAN AKUNTANSI MANAJEMEN BERBASIS KARAKTER UNTUK MENINGKATKAN ETIKA, MORAL DAN SPIRITUAL MAHASISWA	Desentralisasi	PF	Negeri	Kelompok Binaan	Perguruan Tinggi
2529	0017036005	005023	Politeknik Negeri Malang	MARTONO DWI ATMADJA	Kajian Teknis Pengaruh Arus Filamen Terhadap Dampak Usia Pakai Pada Lampu Hemat Energi Elektronik	Desentralisasi	PHB	Negeri	Kelompok Binaan	Perguruan Tinggi
2530	0001066307	005023	Politeknik Negeri Malang	YUNIARTO AGUS WINOKO	PERBAIKAN SISTEM AFTER BURNING DENGAN MEMANFAATKAN ZEOLIT UNTUK MEREDUKSI EMISI GAS BUANG ENGINE	Desentralisasi	PHB	Negeri	Kelompok Binaan	Perguruan Tinggi
2531	0020127102	005023	Politeknik Negeri Malang	KRISTINA WIDJAJANTI	BANTUAN BELAJAR MELALUI PENGORGANISASIAN LATIHAN SOAL BERBASIS WEB PADA MATEMATIKA TERAPAN	Desentralisasi	PHB	Negeri	Kelompok Binaan	Perguruan Tinggi
2532	0016097401	005023	Politeknik Negeri Malang	NURUDIN SANTOSO	Rancang Bangun Sistem Jejaring Dosen Indonesia Menggunakan SOA (Service Oriented Architecture) Berbasis Cloud Computing	Desentralisasi	PHB	Negeri	Kelompok Binaan	Perguruan Tinggi

NO	NIDN	KODE PT	NAMA PERGURUAN TINGGI	NAMA PENELITI	JUDUL	PROGRAM HIBAH	NAMA SKIM	KATEGORI PT	KLASTER PENELITIAN	PELAKSANAAN EVALUASI KELAYAKAN
2533	0007085916	005023	Politeknik Negeri Malang	AGUS SUJATMIKO	Overhang Groove Pengaruhnya Terhadap Getaran Dan Kekasaran Permukaan Dinding Groove Pada Proses CNC	Desentralisasi	PHB	Negeri	Kelompok Binaan	Perguruan Tinggi
2534	0022107701	005023	Politeknik Negeri Malang	RATNA IKA PUTRI	Maximum Power Point Tracking (MPPT) Dengan Konverter Buck Boost Menggunakan Kontroler Fuzzy – Incremental Conductance Berbasis Mikrokontroler Pada Sistem Photovoltaik	Desentralisasi	PHB	Negeri	Kelompok Binaan	Perguruan Tinggi
2535	0008117703	005023	Politeknik Negeri Malang	JASWADI	Modifikasi Pola Penerapan Prinsip-Prinsip Good Corporate Governance pada Perusahaan Kecil dan Menengah	Desentralisasi	PHB	Negeri	Kelompok Binaan	Perguruan Tinggi
2536	0006037709	005023	Politeknik Negeri Malang	RATIH INDRI HAPSARI	Penggunaan Radar Cuaca untuk Estimasi dan Peramalan Hujan dan Banjir di Daerah Pengaliran Sungai Ciliwung	Desentralisasi	PHB	Negeri	Kelompok Binaan	Perguruan Tinggi
2537	0031127908	005024	Politeknik Pertanian Negeri Samarinda	SAIPUL HAMDI	DEMAZHABISASI ISLAM, IDENTITAS POLITIK, EKONOMI KETUHANAN DAN KONFLIK SOSIAL DALAM JAMAAH TABLIGHI DI KALIMANTAN TIMUR	Desentralisasi	PF	Negeri	Kelompok Binaan	Perguruan Tinggi
2538	0018117406	005024	Politeknik Pertanian Negeri Samarinda	EDY WIBOWO KURNIAWAN	OPTIMASI PROSES AKTIVASI ARANG AKTIF CANGKANG KELAPA SAWIT DENGAN BAHAN KIMIA KONSENTRASI RENDAH DAN PENGARANGAN SECARA TRADISIONAL	Desentralisasi	PHB	Negeri	Kelompok Binaan	Perguruan Tinggi
2539	0016117006	005024	Politeknik Pertanian Negeri Samarinda	RIAMA RITA MANULANG	Tandan Kosong Kelapa Sawit Sebagai Sumber Pupuk Organik Dengan Bantuan Bioaktivator Terhadap Tanaman Kedele	Desentralisasi	PHB	Negeri	Kelompok Binaan	Perguruan Tinggi
2540	0014067208	005025	Politeknik Pertanian Negeri Payakumbuh	RAMAIYULIS	Pengembangan Permen Sapi Plus dengan Penambahan Defaunator dari Sisa Pengolahan Daun Gambir	Desentralisasi	PUPT	Negeri	Kelompok Madya	Perguruan Tinggi
2541	0023056902	005025	Politeknik Pertanian Negeri Payakumbuh	FRI MAULINA	EKSPLORASI PARASITOID EFEKTIF WALANG SANGIT (<i>Leptocoris oratorius</i> F.) SEBAGAI AGENS PENGENDALI HAYATI DI LAHAN PADI SUMATERA BARAT	Desentralisasi	PF	Negeri	Kelompok Madya	Perguruan Tinggi
2542	0011116004	005025	Politeknik Pertanian Negeri Payakumbuh	BENNY WARMAN	Karakterisasi dan Perbaikan Genetik Padi Beras Hitam Lokal Sumatera Barat Melalui Mutasi Induksi	Desentralisasi	PHB	Negeri	Kelompok Madya	Perguruan Tinggi
2543	0009016401	005025	Politeknik Pertanian Negeri Payakumbuh	DARMANSYAH	Formulasi Isolat Fungi Mikoriza Arbuskular Indegenus Rhizosfir Pisang Dalam Menginduksi Ketahanan Bibit Pisang Terhadap Penyakit Blood Disease Bacteria (BDB)	Desentralisasi	PHB	Negeri	Kelompok Madya	Perguruan Tinggi

NO	NIDN	KODE PT	NAMA PERGURUAN TINGGI	NAMA PENELITI	JUDUL	PROGRAM HIBAH	NAMA SKIM	KATEGORI PT	KLASTER PENELITIAN	PELAKSANAAN EVALUASI KELAYAKAN
2544	0016066212	005025	Politeknik Pertanian Negeri Payakumbuh	MUZAKKIR	APLIKASI INFORMASI SUMBER DAYA LAHAN UNTUK PERENCANAAN LANSKEP PERTANIAN AGRO-EKOLOGI-GUNALAHAN UNTUK MITIGASI DAS PASAMAN	Kompetitif Nasional	STRANAS	Negeri	Kelompok Madya	Ditlitabmas
2545	0025127602	005026	Politeknik Negeri Samarinda	ANDI FARID HIDAYANTO	Desain Dapur Umum Portable Untuk Penanggulangan Bencana Alam	Desentralisasi	PHB	Negeri	Kelompok Binaan	Perguruan Tinggi
2546	0030116503	005026	Politeknik Negeri Samarinda	INDAH MARTATI	Strategi Percepatan Pertumbuhan Sentra Perekonomian Berbasis Usaha Kerakyatan Melalui Optimalisasi Peran CRS Sektor Pertambangan Batu Bara	Kompetitif Nasional	MP3EI	Negeri	Kelompok Binaan	Ditlitabmas
2547	0202046701	005028	Politeknik Manufaktur Negeri Bangka Belitung	SUKANTO	PEMANFAATAN REKAYASA KEKUATAN PELAT BAJA TIPIS YANG DIGUNAKAN PADA KENDARAAN MOBIL UNTUK MENINGKATKAN NILAI EKONOMIS MOBIL NASIONAL	Desentralisasi	PHB	Negeri	Kelompok Binaan	Perguruan Tinggi
2548	0202077201	005028	Politeknik Manufaktur Negeri Bangka Belitung	ILHAM ARY WAHYUDIE	Pemanfaatan Metode Batik Fractal Pada Transformasi Motif Kain Tenun Cual Bangka Menjadi Batik Bangka Dalam Upaya Menjaga Salah Satu Aset Budaya Bangsa	Desentralisasi	PHB	Negeri	Kelompok Binaan	Perguruan Tinggi
2549	1003047401	005031	Politeknik Negeri Bengkulu	WAN MUHAMMAD FAIZAL	Rancang dan bangun Pembangkit Listrik Tenaga Mikro Hidro (PLTMH) Dengan Memanfaatkan Potensi Aliran Sungai Dayang Kecamatan Siak Kecil Kabupaten Bengkulu	Desentralisasi	PHB	Negeri	Kelompok Binaan	Perguruan Tinggi
2550	1025127301	005031	Politeknik Negeri Bengkulu	RAZALI	Perencanaan Sistem Pendingin Palka Kapal Ikan Menggunakan Tenaga Surya	Desentralisasi	PHB	Negeri	Kelompok Binaan	Perguruan Tinggi
2551	0003036708	011001	Universitas Islam Sumatera Utara	TRI MARTIAL	PENGEMBANGAN KONSEP LAND DAN TREE TENURE BERBASIS DALIHAN NA TOLU DALAM PENGELOLAAN POHON DI TAPANULI SELATAN, SUMATERA UTARA	Desentralisasi	PF	Swasta	Kelompok Binaan	Ditlitabmas
2552	0007055601	011001	Universitas Islam Sumatera Utara	RAMLAN KELIAT	PENGEMBANGAN BIMBINGAN BELAJAR DI PERGURUAN TINGGI UNTUK SEKOLAH MENENGAH BAGI PENINGKATAN MUTU DAN KOMPETENSI MAHASISWA CALON GURU	Desentralisasi	PHB	Swasta	Kelompok Binaan	Ditlitabmas
2553	0008046202	011001	Universitas Islam Sumatera Utara	MHD. ASAAD	MODEL PENGUASAAN LAHAN (LAND TENURE) BERBASIS ADAT DALIHAN NA TOLU DALAM MENGATASI KONFLIK PENGUASAAN LAHAN PERTANIAN DI SUMATERA UTARA	Desentralisasi	PHB	Swasta	Kelompok Binaan	Ditlitabmas
2554	0110116802	011003	Universitas Muhammadiyah Sumatera Utara	SATRIA TIRTAYASA	PENGEMBANGAN MODEL BERSAING SENTRA INDUSTRI (CLUSTER) USAHA KECIL DAN MENENGAH TERHADAP KINERJA USAHA PADA SENTRA INDUSTRI DI KOTAMADYA MEDAN	Desentralisasi	PF	Swasta	Kelompok Madya	Perguruan Tinggi

NO	NIDN	KODE PT	NAMA PERGURUAN TINGGI	NAMA PENELITI	JUDUL	PROGRAM HIBAH	NAMA SKIM	KATEGORI PT	KLASTER PENELITIAN	PELAKSANAAN EVALUASI KELAYAKAN
2555	0007067109	011003	Universitas Muhammadiyah Sumatera Utara	DAFNI MAWAR TARIGAN	Desain Pupuk Kalium dan Jarak Tanam dalam Mengatasi Kerebahan Gandum Spesifik Lokasi dan Musim Tanam di Dataran Tinggi Kabupaten Karo	Desentralisasi	PHB	Swasta	Kelompok Madya	Perguruan Tinggi
2556	0111117802	011003	Universitas Muhammadiyah Sumatera Utara	HENNY ZURIKA LUBIS	Pengembangan Model Pembelajaran Berbasis Kewirausahaan Pada PTS di Kota Medan	Desentralisasi	PHB	Swasta	Kelompok Madya	Perguruan Tinggi
2557	0117057601	011003	Universitas Muhammadiyah Sumatera Utara	LILA BISMALA	PERANCANGAN MODEL MANAJEMEN UMKM UNTUK MENINGKATKAN DAYA SAING DAN EFEKTIFITAS USAHA UMKM DI SUMATERA UTARA	Desentralisasi	PHB	Swasta	Kelompok Madya	Perguruan Tinggi
2558	0126017702	011003	Universitas Muhammadiyah Sumatera Utara	NEL ARIANTY	EKSPLORASI MATA KULIAH MANAJEMEN PRODUKSI YANG DIADAPTASIKAN KEPADA KOMPETENSI KEWIRAUSAHAAN	Desentralisasi	PHB	Swasta	Kelompok Madya	Perguruan Tinggi
2559	0002016702	011003	Universitas Muhammadiyah Sumatera Utara	ELLIS MARDIANA PANGGABEAN	Pengembangan Bahan Ajar dengan Strategi Relating, Experienceing, Applying, Cooperating, Transferring Pada Mata Kuliah Struktur Aljabar I di FKIP UMSU	Desentralisasi	PHB	Swasta	Kelompok Madya	Perguruan Tinggi
2560	0025055901	011004	Universitas Pembangunan Panca Budi	ZAMRIYETTY	Karakteristik Dan Uji Kualitas Biochar Beberapa Sumber Limbah Organik Pertanian Terhadap Perkecambahan Benih	Desentralisasi	PF	Swasta	Kelompok Binaan	Ditlitabmas
2561	0025125606	011008	Universitas Medan Area	AMIRSYAM NASUTION	Manufaktur Turbin Angin Menggunakan Kombinasi Poros dan Blade Savonius Tipe U Sebagai Pembangkit Listrik Alternatif	Desentralisasi	PHB	Swasta	Kelompok Binaan	Ditlitabmas
2562	0020066009	011008	Universitas Medan Area	ERWIN PANE	Model Penanggulangan Kelangkaan Penyadap di Perkebunan Karet.	Desentralisasi	PHB	Swasta	Kelompok Binaan	Ditlitabmas
2563	0009125101	011008	Universitas Medan Area	YANCE	Optimasi Charger Baterai pada Prototype Pembangkit Listrik Tenaga Bayu	Desentralisasi	PHB	Swasta	Kelompok Binaan	Ditlitabmas
2564	0022065901	011008	Universitas Medan Area	AMRU SIREGAR	POTENSI LIMBAH SABUT KELAPA MUDA SEBAGAI PENGUAT PADA PEMBUATAN BAHAN PEREDAM SUARA	Desentralisasi	PHB	Swasta	Kelompok Binaan	Ditlitabmas
2565	0117066601	011008	Universitas Medan Area	SYAFRUDDIN RITONGA	Kajian Penguatan Peran Anggota Legislatif Perempuan di DPRD Kota Medan Dalam Menghasilkan Kebijakan Publik Berbasis Kesetaraan Gender	Desentralisasi	PHB	Swasta	Kelompok Binaan	Ditlitabmas

NO	NIDN	KODE PT	NAMA PERGURUAN TINGGI	NAMA PENELITI	JUDUL	PROGRAM HIBAH	NAMA SKIM	KATEGORI PT	KLASTER PENELITIAN	PELAKSANAAN EVALUASI KELAYAKAN
2566	0022085803	011008	Universitas Medan Area	MIFTAHUDDIN	Kebijakan Publik Dalam Perumusan Perda Syariah di Indonesia : Studi Kasus di Kota Lhoksemawe (Aceh) dan kota Tasikmalaya (Jawa Barat)	Desentralisasi	PHB	Swasta	Kelompok Binaan	Ditlitabmas
2567	0025056514	011008	Universitas Medan Area	SUSWATI	Pengujian Formula Fungi Mikoriza Arbuskular Indigenus Sebagai pupuk Hayati dan Biopestisida Berbahan Limbah Pertanian dalam Pengendalian Penyakit Darah Bakteri Pada Pisang Barangan di Sumatera Utara	Kompetitif Nasional	STRANAS	Swasta	Kelompok Binaan	Ditlitabmas
2568	0119116102	011009	Universitas Katolik Santo Thomas	SURYA ABADI SEMBIRING	DAMPAK KEBIJAKAN PERBERASAN TERHADAP KETAHANAN PANGAN NASIONAL DAN KESEJAHTERAAN PETANI	Desentralisasi	PF	Swasta	Kelompok Binaan	Ditlitabmas
2569	0114046501	011009	Universitas Katolik Santo Thomas	ZAKARIAS SITUMORANG	SISTEM PENGERING TENAGA SURYA BERBASIS JARINGAN SARAF TIRUAN (JST)	Desentralisasi	PHB	Swasta	Kelompok Binaan	Ditlitabmas
2570	0025116801	011011	Universitas Sisingamangaraja XII	NOVERITA SPRINSE VINOLINA	Teknologi Peningkatan Kandungan Metabolit Sekunder pada Pegagan (Centella asiatica) di Deli Serdang	Desentralisasi	PF	Swasta	Kelompok Binaan	Ditlitabmas
2571	0007127307	011017	Universitas Alwashliyah	ZULFIKAR	Desain dan Analisa Kekuatan Mekanik Parking Bumper Trapesium Dimodifikasi Berbahan Komposit Busa Polimer Diperkuat Serat TKKS Akibat Beban Tekan Statik dan Impak Jatuh Bebas	Desentralisasi	PHB	Swasta	Kelompok Binaan	Ditlitabmas
2572	0001036601	011017	Universitas Alwashliyah	MUHAMMAD IDRIS	PENINGKATAN EFISIENSI PENGGUNAAN AIR, HASIL DAN KUALITAS BUAH TOMAT MELALUI PENERAPAN PARTIAL ROOT ZONE DRYING	Desentralisasi	PHB	Swasta	Kelompok Binaan	Ditlitabmas
2573	0019027107	011017	Universitas Alwashliyah	SYARIFA MAYLY BOELIAN DACHBAN	Pemanfaatan Biochar dan Azolla pinnata Dalam Memulihkan Tanah Yang Tercemar Pb, Cd Untuk Meningkatkan Produksi Padi Sawah	Desentralisasi	PHB	Swasta	Kelompok Binaan	Ditlitabmas
2574	0012106402	011021	UNIVERSITAS JABAL GHAFUR	BUKHARI	Identifikasi Pemberian Trikhoderma untuk Mengendalikan Penyakit Layu Fusarium pada Beberapa Jenis Tanaman Pisang	Desentralisasi	PHB	Swasta	Kelompok Binaan	Ditlitabmas
2575	0124086701	011026	Universitas Al-azhar	DERMAWAN HUTAGAOL	Uji Potensi Mikroorganisme Pelarut P Indigenus Tanah Sawah untuk Meningkatkan Ketersediaan dan Serapan P serta Produksi Tanaman Padi.	Desentralisasi	PHB	Swasta	Kelompok Binaan	Ditlitabmas
2576	0026106607	011027	Universitas Muslim Nusantara Al-wasliyah	RIDWANTO	PEMBUATAN MEMBRAN KITOSAN - ZEOLIT ALAM UNTUK PEMISAHAN ETANOL-AIR SECARA PERPAVORASI	Desentralisasi	PHB	Swasta	Kelompok Binaan	Ditlitabmas

NO	NIDN	KODE PT	NAMA PERGURUAN TINGGI	NAMA PENELITI	JUDUL	PROGRAM HIBAH	NAMA SKIM	KATEGORI PT	KLASTER PENELITIAN	PELAKSANAAN EVALUASI KELAYAKAN
2577	0016115901	011027	Universitas Muslim Nusantara Al-wasliyah	ULIAN BARUS	PENGEMBANGAN METODE PEMBELAJARAN PROBLEME BASED LEARNING (BERBASIS MASALAH) UNTUK PENDIDIKAN ANTI KORUPSI DI PERGURUAN TINGGI DALAM MENINGKATKAN KEMAMPUAN MEMECAHKAN MASALAH KORUPSI SEBAGAI UPAYA PENCEGAHAN	Desentralisasi	PHB	Swasta	Kelompok Binaan	Ditlitabmas
2578	0015055201	011027	Universitas Muslim Nusantara Al-wasliyah	KONDAR SIREGAR	Model Pengaturan Hukum tentang Pencegahan Tindak Prostitusi Berbasis Masyarakat Adat Dalihan na Tolu	Desentralisasi	PHB	Swasta	Kelompok Binaan	Ditlitabmas
2579	0004046801	011027	Universitas Muslim Nusantara Al-wasliyah	ERNITA	Pengembangan Model Partisipasi Anggota dan Konsep Penilaian Kinerja Koperasi Menggunakan Balanced Scorecard di Sumatera Utara	Desentralisasi	PHB	Swasta	Kelompok Binaan	Ditlitabmas
2580	0031125929	011030	UNIVERSITAS SERAMBI MEKKAH	BURHANUDDIN AG	PENGEMBANGAN PORTOFOLIO ASSESSMENT PADA PEMBELAJARAN MATA KULIAH GEOMETRI PGSD:PEGANGAN GURU	Desentralisasi	PHB	Swasta	Kelompok Madya	Perguruan Tinggi
2581	0131126510	011030	UNIVERSITAS SERAMBI MEKKAH	ABUBAKAR	Model Pembelajaran Sosiologi dalam Membentuk Pendidikan Berkarakter Berdasarkan Kearifan Lokal Pada SMA di Kota Banda Aceh	Desentralisasi	PHB	Swasta	Kelompok Madya	Perguruan Tinggi
2582	0031126162	011030	UNIVERSITAS SERAMBI MEKKAH	LUKMANUL HAKIM	Isolasi dan Penentuan Sruktur Senyawa Aktif Anti Bakteri Ekstrak Buah Laban (Vitex pinnata Lin.)	Desentralisasi	PHB	Swasta	Kelompok Madya	Perguruan Tinggi
2583	0005066611	011030	UNIVERSITAS SERAMBI MEKKAH	MUHAMMAD RIDHWAN	PENGEMBANGAN BAHAN AJAR BIOLOGI BERBASIS MASALAH PADA KONSEP SISTEM REPRODUKSI DI SMA NEGERI KOTA BANDA ACEH UNTUK PEDOMAN GURU	Desentralisasi	PHB	Swasta	Kelompok Madya	Perguruan Tinggi
2584	0131126513	011030	UNIVERSITAS SERAMBI MEKKAH	DARMAWATI	Penggunaan English Classroom Language Dalam Peningkatan Komunikasi Bahasa Inggris pada Siswa Sekolah Dasar	Desentralisasi	PHB	Swasta	Kelompok Madya	Perguruan Tinggi
2585	0125087602	011030	UNIVERSITAS SERAMBI MEKKAH	MUSRIADI	IMPLEMENTASI MODEL PEMBELAJARAN PROBLEME BASED LEARNING (PBL) PADA KONSEP JAMUR (FUNGSI) SEBAGAI UPAYA PENINGKATAN HASIL BELAJAR SISWA UNTUK PEDOMAN GURU	Desentralisasi	PHB	Swasta	Kelompok Madya	Perguruan Tinggi
2586	0031126420	011030	UNIVERSITAS SERAMBI MEKKAH	JAILANI	Implementasi Pendekatan Science Tecnologi Society (STS) pada Materi Pokok Lingkungan Hidup Sebagai Upaya Peningkatan Life Skill Siswa Untuk Pedoman Guru	Desentralisasi	PHB	Swasta	Kelompok Madya	Perguruan Tinggi
2587	0015075701	011030	UNIVERSITAS SERAMBI MEKKAH	TARMIZI RAJAB	SEBUAH MODEL PENERAPAN MATERI PEMBELAJARAN UNTUK MENINGKATKAN KETERAMPILAN BERBICARA MAHASISWA (An Applied Model of Teaching Materials to Improve Students' Speaking Skill)	Desentralisasi	PHB	Swasta	Kelompok Madya	Perguruan Tinggi

NO	NIDN	KODE PT	NAMA PERGURUAN TINGGI	NAMA PENELITI	JUDUL	PROGRAM HIBAH	NAMA SKIM	KATEGORI PT	KLASTER PENELITIAN	PELAKSANAAN EVALUASI KELAYAKAN
2588	0115057001	011030	UNIVERSITAS SERAMBI MEKKAH	SYAIFUDDIN YANA	Sistem Ruang Kuliah Pintar Hemat Energi Berbasis Sistem Informasi Absensi dan Penjadwalan Ruang Kuliah	Desentralisasi	PHB	Swasta	Kelompok Madya	Perguruan Tinggi
2589	0112048201	011030	UNIVERSITAS SERAMBI MEKKAH	JALALUDDIN	Implementasi Manajemen Berbasis Sekolah (MBS) di SMA Kabupaten Aceh Utara	Desentralisasi	PHB	Swasta	Kelompok Madya	Perguruan Tinggi
2590	0015056712	011030	UNIVERSITAS SERAMBI MEKKAH	IBRAHIM	Kurikulum Integrative Islami Pada Pembelajaran IPA Biologi di SMP Kota Banda Aceh dan Aceh Besar	Desentralisasi	PHB	Swasta	Kelompok Madya	Perguruan Tinggi
2591	0102107101	011030	UNIVERSITAS SERAMBI MEKKAH	IRHAMNI	Konversi limbah ikan dan ayam sebagai adsorben pada ekstraksi bunga kenanga (Cananga-O) menggunakan metode enfleurasi	Desentralisasi	PHB	Swasta	Kelompok Madya	Perguruan Tinggi
2592	0027085902	011032	UNIVERSITAS AL MUSLIM	ZAHRUL FUADY	Pengendalian erosi dan aliran permukaan dengan pendekatan vegetatif pada lahan terdegradasi berbasis pertanaman kelapa sawit untuk mendukung pertanian berkelanjutan	Desentralisasi	PF	Swasta	Kelompok Binaan	Ditlitabmas
2593	0110087903	011032	UNIVERSITAS AL MUSLIM	RINI FITRI	Evaluasi Kesesuaian Lahan Untuk Tanaman Kelapa Sawit Dan Kakao Pada Lahan Yang Terdegradasi Untuk Menghasilkan Produksi Berkelanjutan	Desentralisasi	PHB	Swasta	Kelompok Binaan	Ditlitabmas
2594	0114048103	011032	UNIVERSITAS AL MUSLIM	ARIANI KASMIRAN	Produksi Prebiotik dari Ampas Kelapa Menggunakan Berbagai Metoda dan Perannya sebagai Feed Fungsional pada Ternak Unggas	Desentralisasi	PEKERTI	Swasta	Kelompok Binaan	Ditlitabmas
2595	0124068402	011032	UNIVERSITAS AL MUSLIM	ADRI PATRIA	Pergeseran Lokus dan Porsi Kewenangan Pemerintahan yang Re-Sentralistik: Antara Manifestasi Integrasi dan Disintegrasi Lokal (Studi Kasus: Tuntutan Pembentukan Provinsi Aceh Leuser	Desentralisasi	PEKERTI	Swasta	Kelompok Binaan	Ditlitabmas
2596	0024077307	011033	Universitas Prima Indonesia	ERIKSON SARAGIH	PENGEMBANGAN BAHAN AJAR ESP BAHASA INGGRIS KEPERAWATAN BERBASIS NEED ANALYSIS	Desentralisasi	PHB	Swasta	Kelompok Binaan	Ditlitabmas
2597	0127087302	012003	Institut Teknologi Medan	AAZOKHI WARUWU	Pemodelan Pondasi Dangkal pada Tanah Gambut dengan Perkuatan Lapisan Grid Bambu yang telah Diawetkan	Desentralisasi	PHB	Swasta	Kelompok Binaan	Ditlitabmas
2598	0104037001	012003	Institut Teknologi Medan	SURTA RIA NURLIANA PANJAITAN	KAJIAN PEMANFAATAN ABU CANGKANG SAWIT DAN KAPUR TERHADAP PENINGKATAN NILAI CBR TANAH MENGEMBANG DAN KUAT TEKAN PAVING BLOCK	Desentralisasi	PHB	Swasta	Kelompok Binaan	Ditlitabmas

NO	NIDN	KODE PT	NAMA PERGURUAN TINGGI	NAMA PENELITI	JUDUL	PROGRAM HIBAH	NAMA SKIM	KATEGORI PT	KLASTER PENELITIAN	PELAKSANAAN EVALUASI KELAYAKAN
2599	0017046106	012003	Institut Teknologi Medan	SUWARNO	Rancangbangun Pembangkit Listrik Hiriid Angin dan Solar sel Sebagai Pembangkit Listrik Alternatif	Desentralisasi	PHB	Swasta	Kelompok Binaan	Ditlitabmas
2600	0030066204	013009	Sekolah Tinggi Ilmu Ekonomi Harapan	TAPI RONDANG NI BULAN	Studi Membangun Model Pembelajaran Kewirausahaan di Lingkungan Mahasiswa PTN dan PTS Kota Medan Sebagai Pembentuk Intensi Kewirausahaan Mahasiswa	Desentralisasi	PHB	Swasta	Kelompok Binaan	Ditlitabmas
2601	0004017905	013009	Sekolah Tinggi Ilmu Ekonomi Harapan	ADE INDAH SARI	Model Sinergi Pemberdayaan dalam Pengembangan Usaha Mikro di Sumatera Utara	Desentralisasi	PHB	Swasta	Kelompok Binaan	Ditlitabmas
2602	0009105704	013009	Sekolah Tinggi Ilmu Ekonomi Harapan	SASKIA	Meningkatkan Kinerja Organisasi melalui Strategi Kompetensi Perguruan Tinggi Swasta (PTS) di Kota Medan	Desentralisasi	PHB	Swasta	Kelompok Binaan	Ditlitabmas
2603	0119047502	013063	STMIK Mikroskil	RONI YUNIS	Pengembangan Model IT Governance untuk Perguruan Tinggi	Desentralisasi	PHB	Swasta	Kelompok Binaan	Ditlitabmas
2604	0115126801	015011	Politeknik Santo Thomas	KOLOBUS SIRINGO-RINGO	Rancang Bangun Sistem Deteksi Dini Datangnya Banjir Bandang Berbasis Mikrokontroler AT89S51	Desentralisasi	PHB	Swasta	Kelompok Binaan	Ditlitabmas
2605	0025066508	021001	Universitas Muhammadiyah Palembang	ASEP DODO MURTADO	Optimalisasi Penambahan Kappaphycus alvarezii pada Empek-empek	Desentralisasi	PHB	Swasta	Kelompok Binaan	Ditlitabmas
2606	0220077403	021001	Universitas Muhammadiyah Palembang	YULI ROSIANTY	EVALUASI KEBERADAAN RUANG TERBUKA HIJAU (RTH) DALAM MENDUKUNG PEMBANGUNAN YANG BERWAWASAN LINGKUNGAN DI KOTA PALEMBANG PROPINSI SUMATERA SELATAN	Desentralisasi	PHB	Swasta	Kelompok Binaan	Ditlitabmas
2607	0008066215	021001	Universitas Muhammadiyah Palembang	ASEPTIANOVA	Pengembangan Model Penyuluhan Partisipatif Dalam Pembasmian Jentik Nyamuk Penyebab DBD di Palembang	Desentralisasi	PHB	Swasta	Kelompok Binaan	Ditlitabmas
2608	0227035501	021001	Universitas Muhammadiyah Palembang	NURSIMAH	KAJIAN MODEL HUKUM PENYELENGGARAAN TANGGUNG JAWAB SOSIAL DAN LINGKUNGAN PERUSAHAAN PERTAMBANGAN SEBAGAI UPAYA MENINGKATKAN KESEJAHTERAAN MASYARAKAT KABUPATEN MUSI BANYUASIN	Desentralisasi	PHB	Swasta	Kelompok Binaan	Ditlitabmas
2609	0227036901	021001	Universitas Muhammadiyah Palembang	MUSTOPA MARLI BATUBARA	Stimuli Alami dan Stimuli Manfaat Agroforestry Untuk Peningkatan Kesejahteraan Masyarakat di Kabupaten Kerinci Taman Nasional Kerinci Seblat	Desentralisasi	PHB	Swasta	Kelompok Binaan	Ditlitabmas

NO	NIDN	KODE PT	NAMA PERGURUAN TINGGI	NAMA PENELITI	JUDUL	PROGRAM HIBAH	NAMA SKIM	KATEGORI PT	KLASTER PENELITIAN	PELAKSANAAN EVALUASI KELAYAKAN
2610	0210066903	021001	Universitas Muhammadiyah Palembang	HELMI ZURYANI	Optimalisasi Pematangan Gonad Ikan Betok (Anabas Testudineus) dengan Variasi Pakan dan Teknik Pemijahan Secara Terkontrol untuk Menghasilkan Produk yang Berkualitas	Desentralisasi	PHB	Swasta	Kelompok Binaan	Ditlitabmas
2611	0027106604	021001	Universitas Muhammadiyah Palembang	SALEH HIDAYAT	Pemberdayaan Masyarakat Penderita Diabetes Mellitus dan Hiperkolesterolemia dalam Menurunkan Kadar Glukosa dan Kolesterol Total Darah dengan Kapsul Ekstrak Daun Kelor	Desentralisasi	PHB	Swasta	Kelompok Binaan	Ditlitabmas
2612	0014024801	021004	Universitas Muhammadiyah Metro	JOKO MURSITHO	KAJIAN PERMASALAHAN GERAKAN PRAMUKA INDONESIA SECARA NASIONAL DAN KIAT MEMBANGKITKANNYA	Desentralisasi	PHB	Swasta	Kelompok Madya	Perguruan Tinggi
2613	0016036502	021005	Universitas Prof Dr Hazairin SH	SRI RUSTIANTI	Seleksi Tanaman Tomat Hasil Persilangan pada Budidaya Organik untuk Mendapatkan Varietas Unggul Produksi Tinggi guna Menunjang Ketahanan Pangan	Desentralisasi	PHB	Swasta	Kelompok Binaan	Ditlitabmas
2614	0011116613	021007	Universitas IBA	NOVISRAYANI KESMAYANTI	Peningkatan Produktivitas Persawahan Pasang Surut Di Kabupaten Banyuasin Propinsi Sumatera Selatan dengan Ratus Padi (Oryza sativa L.) Berpotensi Hasil Tinggi	Desentralisasi	PHB	Swasta	Kelompok Binaan	Ditlitabmas
2615	0226047501	021012	Universitas Bandar Lampung	YUTHSI APRILINDA	Notifikasi Sistem Berbasis Workflow pada Platform e-learning untuk Efektifitas Pembelajaran Jarak Jauh	Desentralisasi	PHB	Swasta	Kelompok Madya	Perguruan Tinggi
2616	0003026501	021016	Universitas PGRI Palembang	TAHRUN	PENGEMBANGAN MODEL BUKU AJAR KETRAMPILAN PERS DAN JURNALISTIK BERWAWASAN JENDER	Desentralisasi	PHB	Swasta	Kelompok Binaan	Ditlitabmas
2617	0228076701	021019	Universitas Bina Darma	ERNA YULIWATI	Response Surface Methodology untuk Optimasi Proses Pengolahan Limbah Cair Industri Kelapa Sawit menggunakan Teknologi Membran Polivinilflorida	Desentralisasi	PF	Swasta	Kelompok Madya	Perguruan Tinggi
2618	0213117401	021019	Universitas Bina Darma	A HAIDAR MIRZA	REKAYASA MODEL DATA MINING UNTUK PENGAMBILAN KEBIJAKAN DALAM PENANGGULANGAN KEMISKINAN	Desentralisasi	PHB	Swasta	Kelompok Madya	Perguruan Tinggi
2619	0223026501	021019	Universitas Bina Darma	KRISTINA SEDYASTUTI	Konsep Pendampingan Model Kewirausahaan Bagi Anak Jalanan di Kota Palembang	Desentralisasi	PHB	Swasta	Kelompok Madya	Perguruan Tinggi
2620	0231076801	021019	Universitas Bina Darma	SUNDA ARIANA	Aplikasi Koreksi Kesalahan Berbahasa pada Tulisan Berbahasa Indonesia untuk Meningkatkan Kualitas Penulisan Karya Ilmiah	Desentralisasi	PHB	Swasta	Kelompok Madya	Perguruan Tinggi

NO	NIDN	KODE PT	NAMA PERGURUAN TINGGI	NAMA PENELITI	JUDUL	PROGRAM HIBAH	NAMA SKIM	KATEGORI PT	KLASTER PENELITIAN	PELAKSANAAN EVALUASI KELAYAKAN
2621	0010055907	022001	Institut Informatika Dan Bisnis Darmajaya	ANUAR SANUSI	DESAIN MODEL PEMBERDAYAAN PERUBAHAN MANAJEMEN TATA KELOLA PERGURUAN TINGGI BERBASIS MUTU DI BANDAR LAMPUNG	Desentralisasi	PF	Swasta	Kelompok Madya	Perguruan Tinggi
2622	0204036203	022001	Institut Informatika Dan Bisnis Darmajaya	SUHENDRO YUSUF IRIANTO	Image Retrieval Berbasis Citra Wajah dan Posisi/ Gerakan Anggota Tubuh untuk Mengetahui Kondisi Kejiwaan Manusia	Desentralisasi	PHB	Swasta	Kelompok Madya	Perguruan Tinggi
2623	0021036101	031006	Universitas Jayabaya	SITI HAJAR	PENYUSUNAN MODUL PENDIDIKAN DAN PELATIHAN POLITIK: UNTUK MENINGKATKAN PARTISIPASI PEREMPUAN DI LEGISLATIF	Desentralisasi	PHB	Swasta	Kelompok Binaan	Ditlitabmas
2624	0330046901	031006	Universitas Jayabaya	RATRI ARIATMI N	PEMBUATAN POLIOL MINYAK BIJI KAPUK (COTTON SEED OIL) SECARA IN SITU DENGAN KATALIS PADAT SEBAGAI BIOBASE GREASE BEARING TEMPERATUR TINGGI	Desentralisasi	PHB	Swasta	Kelompok Binaan	Ditlitabmas
2625	0311096901	031006	Universitas Jayabaya	HERLIATI	PEMBUATAN EPIKLOROHIDRIN (BAHAN BAKU EPOXY) DARI GLYCEROL LIMBAH BIODIESEL DENGAN TEKNOLOGI IN-SITU	Desentralisasi	PHB	Swasta	Kelompok Binaan	Ditlitabmas
2626	0327046501	031006	Universitas Jayabaya	ENDANG SRI RAHAYU	AKSESIBILITAS FISIK UNTUK DIFABEL PADA BANGUNAN DAN FASILITAS PUBLIK DI PROPINSI DKI JAKARTA BERBASIS WEB	Desentralisasi	PHB	Swasta	Kelompok Binaan	Ditlitabmas
2627	0306097902	031007	Universitas Katolik Indonesia Atma Jaya	FELIKS PRASEPTA SEJAHTERA S	Penerapan IWA 2 dan Six Sigma Untuk Peningkatan Berkelanjutan Sistem Manajemen Mutu Unika Atma Jaya	Desentralisasi	PHB	Swasta	Kelompok Binaan	Ditlitabmas
2628	0307086601	031007	Universitas Katolik Indonesia Atma Jaya	JULIANA MURNIATI	Pengembangan Aspirasi Pendidikan dengan Pendekatan Nilai Budaya Lokal: Studi pada lima Etnik besar di Indonesia	Desentralisasi	PHB	Swasta	Kelompok Binaan	Ditlitabmas
2629	0324108102	031007	Universitas Katolik Indonesia Atma Jaya	RONALD SUKWADI	UJI EMPIRIS KESETARAAN INTERNAL COMPANY DATA DENGAN CUSTOMER REQUIREMENTS UNTUK MENDUKUNG KNOWLEDGE BASED QFD	Desentralisasi	PHB	Swasta	Kelompok Binaan	Ditlitabmas
2630	0324047003	031007	Universitas Katolik Indonesia Atma Jaya	MAGDALENA SURYANINGSIH HALIM	Adaptation of the Wechsler Adult Intelligence Test – IV (WAIS – IV) in Indonesian Language	Kompetitif Nasional	KLN	Swasta	Kelompok Binaan	Ditlitabmas
2631	0328127202	031007	Universitas Katolik Indonesia Atma Jaya	DIANA ELIZABETH WATURANGI	Purifikasi dan produksi metabolit bioaktif aktinomisetes sebagai alternatif inhibitor biofilm Vibrio cholerae	Kompetitif Nasional	HIKOM	Swasta	Kelompok Binaan	Ditlitabmas

NO	NIDN	KODE PT	NAMA PERGURUAN TINGGI	NAMA PENELITI	JUDUL	PROGRAM HIBAH	NAMA SKIM	KATEGORI PT	KLASTER PENELITIAN	PELAKSANAAN EVALUASI KELAYAKAN
2632	0314067801	031007	Universitas Katolik Indonesia Atma Jaya	YANTI	EFIKASI DAN FORMULASI FRAKSI BIOAKTIF KURKUMIN DALAM MODULASI EKSPRESI BIOMARKA SITOKIN DAN STRES OKSIDATIF YANG BERKORELASI DENGAN ATEROSKLEROSIS UNTUK STRATEGI ALTERNATIF ATEROTERAPI	Kompetitif Nasional	HIKOM	Swasta	Kelompok Binaan	Ditlitabmas
2633	0318077607	031007	Universitas Katolik Indonesia Atma Jaya	NORYAWATI MULYONO	PEMANFAATAN BAHAN NABATI ASLI INDONESIA SEBAGAI PENGEMAS EDIBEL PADA INDUSTRI PANGAN DAN FARMASI	Kompetitif Nasional	RAPID	Swasta	Kelompok Binaan	Ditlitabmas
2634	0315016001	031011	Universitas Muhammadiyah Jakarta	ISMİYATI	EFEKTIFITAS KEBIJAKAN PENGELOLAAN LINGKUNGAN HIDUP BERBASIS SAMPAH UNTUK KELANGSUNGAN KESEHATAN ANAK DI KOTA DEPOK	Desentralisasi	PUPT	Swasta	Kelompok Madya	Perguruan Tinggi
2635	0020116602	031011	Universitas Muhammadiyah Jakarta	HENNI WIJAYANTI	Pengembangan Model Pendidikan dan Pelatihan Gender Sebagai Upaya Mendukung Pelaksanaan Clean and Good Governance Bagi Aparat Pemerintah Desa Di Kota Tangerang Selatan	Desentralisasi	PUPT	Swasta	Kelompok Madya	Perguruan Tinggi
2636	0316045704	031011	Universitas Muhammadiyah Jakarta	SITI HAMIDAH RUSTIANA	KEPEMIMPINAN, SISTEM PENGENDALIAN MANAJEMEN, BUDAYA ORGANISASI, DAN KINERJA: STUDI EMPIRIS PADA PERGURUAN TINGGI MUHAMMADIYAH DI INDONESIA	Desentralisasi	PPS	Swasta	Kelompok Madya	Perguruan Tinggi
2637	0312076102	031011	Universitas Muhammadiyah Jakarta	RAHMAT SALAM	IMPLEMENTASI KEBIJAKAN PENGELOLAAN SITU BERBASIS MASYARAKAT DI TANGERANG SELATAN	Desentralisasi	PF	Swasta	Kelompok Madya	Perguruan Tinggi
2638	0015025301	031011	Universitas Muhammadiyah Jakarta	ANSHARULLAH	Metodologi Pendidikan Berbasis Kecerdasan Jamak Versi Islam	Desentralisasi	PF	Swasta	Kelompok Madya	Perguruan Tinggi
2639	0308035301	031011	Universitas Muhammadiyah Jakarta	PERMADI	Rumah Susun Layak Anak Di DKI Jakarta	Desentralisasi	PHB	Swasta	Kelompok Madya	Perguruan Tinggi
2640	0325016403	031011	Universitas Muhammadiyah Jakarta	FARIHEN	Modifikasi Pemetaan Dan Analisis Vegetasi Mangrove Sebagai Bahan Ajar Di Sekolah Kepulauan	Desentralisasi	PHB	Swasta	Kelompok Madya	Perguruan Tinggi
2641	0315126701	031011	Universitas Muhammadiyah Jakarta	ATHIEK SRI REDJEKI	Sintesa Katalis Ni dari Limbah Industri Elektroplating	Desentralisasi	PHB	Swasta	Kelompok Madya	Perguruan Tinggi
2642	0310077902	031011	Universitas Muhammadiyah Jakarta	SULIS YULIANTO	Rancang Bangun Alat Penukar Kalor Jenis Shell And Tube Skala Laboratorium Sebagai Pemilihan Alternatif Disain Terbaik Dengan Mempertimbangkan Karakteristik Perkembangan Faktor Pengotoran.	Desentralisasi	PHB	Swasta	Kelompok Madya	Perguruan Tinggi

NO	NIDN	KODE PT	NAMA PERGURUAN TINGGI	NAMA PENELITI	JUDUL	PROGRAM HIBAH	NAMA SKIM	KATEGORI PT	KLASTER PENELITIAN	PELAKSANAAN EVALUASI KELAYAKAN
2643	0327046602	031011	Universitas Muhammadiyah Jakarta	NURAENI	OPTIMALISASI PEMBIAYAAN SYARIAH GUNA PENINGKATAN KAPASITAS USAHA MIKRO KECIL DAN MENENGAH(UMKM) (STUDI KASUS PADA LKMS DAN UMKMDI TANGERANG SELATAN)	Desentralisasi	PHB	Swasta	Kelompok Madya	Perguruan Tinggi
2644	0026024903	031011	Universitas Muhammadiyah Jakarta	CHIMAJAH NOOR	Pengaruh Pengelolaan Zakat Kontemporer Dalam Pengentasan Kemiskinan di Indonesia (Studi Kasus pada Warga Tangerang Selatan)	Desentralisasi	PHB	Swasta	Kelompok Madya	Perguruan Tinggi
2645	0323056601	031011	Universitas Muhammadiyah Jakarta	SABARUDDIN	MODEL PENGELOLAAN USAHA PADA PENGUSAHA MIKRO DAN KECIL DI WILAYAH TANGERANG SELATAN	Desentralisasi	PHB	Swasta	Kelompok Madya	Perguruan Tinggi
2646	0002086506	031011	Universitas Muhammadiyah Jakarta	LEOLA DEWIYANI	PENGEMBANGAN BAHAN AJAR KIMIA INDUSTRI BERBASIS CAI (COMPUTER ASSISTED INSTRUCTION)	Desentralisasi	PHB	Swasta	Kelompok Madya	Perguruan Tinggi
2647	0326115401	031011	Universitas Muhammadiyah Jakarta	ERWIN DERMAWAN	Desain dan Eksperimental Pengembangan Model Alat Uji Reaktor Nuklir Tipe Small Modular Reactor (SMR) Menggunakan Nanofluida sebagai Fluida Pendingin	Desentralisasi	PHB	Swasta	Kelompok Madya	Perguruan Tinggi
2648	0023037203	031011	Universitas Muhammadiyah Jakarta	YUSTINAH	PEMURNIAN MINYAK GORENG BEKAS (JELANTAH) MENGGUNAKAN BIOADSORBEN UNTUK BAHAN BAKU PEMBUATAN SABUN	Desentralisasi	PHB	Swasta	Kelompok Madya	Perguruan Tinggi
2649	0303106503	031011	Universitas Muhammadiyah Jakarta	ELFARISNA	Penambahan Mikroorganisme Lokal (MOL) pada Air Limbah Cucian Beras sebagai Pupuk Organik	Desentralisasi	PHB	Swasta	Kelompok Madya	Perguruan Tinggi
2650	0303017201	031011	Universitas Muhammadiyah Jakarta	ARI WIDYATI	Kajian Revitalisasi Area Pelabuhan sebagai Aplikasi Konsep Konservasi dalam Usaha Pelestarian Identitas Sebuah Kota Studi Kasus: Clarke Quay dan Boat Quay Singapura, Albert Dock Liverpool dan Sunda Kelapa Jakarta	Desentralisasi	PHB	Swasta	Kelompok Madya	Perguruan Tinggi
2651	0305066002	031011	Universitas Muhammadiyah Jakarta	ISWAN	PENGARUH GAMES ONLINE TERHADAP PERKEMBANGAN BAHASA ANAK USIA 9-12 TAHUN DI KELURAHAN CEMPAKA PUTIH, CIPUTAT TIMUR, TANGERANG SELATAN	Desentralisasi	PHB	Swasta	Kelompok Madya	Perguruan Tinggi
2652	0331056604	031011	Universitas Muhammadiyah Jakarta	RITA TRI PUSPITASARI	Isolasi dan Pengembangan Fungi Mikoriza Arbuskula sebagai Inokulum Pupuk Hayati	Desentralisasi	PHB	Swasta	Kelompok Madya	Perguruan Tinggi
2653	0330086803	031011	Universitas Muhammadiyah Jakarta	NEHRU MEHA	MODEL PENGEMBANGAN KEMAMPUAN BERBAHASA AWAL ANAK USIA DINI MELALUI PENDEKATAN WHOLE LANGUAGE PADA PAUD NON FORMAL (Action Research di PAUD Al Amin Jakarta	Desentralisasi	PHB	Swasta	Kelompok Madya	Perguruan Tinggi

NO	NIDN	KODE PT	NAMA PERGURUAN TINGGI	NAMA PENELITI	JUDUL	PROGRAM HIBAH	NAMA SKIM	KATEGORI PT	KLASTER PENELITIAN	PELAKSANAAN EVALUASI KELAYAKAN
2654	0331056601	031012	Universitas Nasional	NONON SARIBANON	Kebijakan Strategis Pengelolaan Kawasan Pesisir Perbatasan Indonesia di Provinsi Kalimantan Utara	Desentralisasi	PUPT	Swasta	Kelompok Madya	Perguruan Tinggi
2655	0331125902	031012	Universitas Nasional	AF SIGIT ROCHADI	KONSTRUKSI PEMBERDAYAAN MASYARAKAT NELAYAN DALAM BIDANG EKONOMI, SOSIAL, DAN POLITIK BERBASIS KAPITAL SOSIAL (Studi Kasus Pada Komunitas Nelayan 4 Propinsi di Indonesia: Bali, Lombok, Kepulauan	Desentralisasi	PF	Swasta	Kelompok Madya	Perguruan Tinggi
2656	0326105801	031012	Universitas Nasional	TATANG MITRA SETIA	POLA KEANEKARAGAMAN HAYATI PULAU-PULAU DI KEPULAUAN SERIBU, DKI JAKARTA	Desentralisasi	PF	Swasta	Kelompok Madya	Perguruan Tinggi
2657	0316015701	031012	Universitas Nasional	DIANA FAWZIA ARIFIN S	Penerapan Komunikasi Strategik pada Model Demokrasi Deliberative Klasik Guna Memproduksi Kebijakan Publik	Desentralisasi	PF	Swasta	Kelompok Madya	Perguruan Tinggi
2658	1011056801	031012	Universitas Nasional	RUMAINUR	Pemberdayaan Hukum dalam Pembagian Ganti Rugi Tanah yang Transparansi dan Adil Untuk Kepentingan Publik. (Kajian Sosio Perundangan Studi Komparatif Indonesia Malaysia)	Desentralisasi	PHB	Swasta	Kelompok Madya	Perguruan Tinggi
2659	0325126302	031012	Universitas Nasional	T B MASSA DJAFAR	INTENSITAS DELIBERASI DALAM POLITIK DEMOKRASI: KAJIAN TENTANG PROSES PERUMUSAN KEBIJAKAN PUBLIK DI PEMERINTAHAN DAERAH	Kompetitif Nasional	HIKOM	Swasta	Kelompok Madya	Ditlitabmas
2660	0323035201	031013	Universitas Pancasila	TABRONI	Personal Branding dan Interpersonal communication akuntan pendidik kaitannya dengan motivasi dan prestasi belajar mahasiswa	Desentralisasi	PF	Swasta	Kelompok Binaan	Ditlitabmas
2661	0010075601	031013	Universitas Pancasila	RATNA DJAMIL	Pengembangan antidiabetes yang berasal dari tanaman asal Indonesia	Desentralisasi	PHB	Swasta	Kelompok Binaan	Ditlitabmas
2662	0023015201	031013	Universitas Pancasila	LUNGGUK HUTAGAOL	ANALISA DAN EVALUASI FAKTOR-FAKTOR RESIKO PENYEBAB KEGAGALAN TERAPI PASIEN TBC DALAM UPAYA PENYUSUNAN CLINICAL PATHWAYS	Desentralisasi	PHB	Swasta	Kelompok Binaan	Ditlitabmas
2663	0318056701	031013	Universitas Pancasila	SARODJINI IMRAN	Peranan The Highland Park Hotel dan Potensi Masyarakat Desa Sebagai Penunjang Destinasi Kawasan Wisata Tamansari Ciapus Dalam Upaya Optimalisasi Destinasi Di Kabupaten Bogor	Desentralisasi	PHB	Swasta	Kelompok Binaan	Ditlitabmas
2664	0313107902	031013	Universitas Pancasila	NI MADE DWI SANDHIUTAMI	Pengembangan Data in vitro dan in vivo Khasiat Antiinflamasi Ekstrak Kayu Manis Sebagai Dasar Pengusulan Obat Herbal Terstandar	Desentralisasi	PHB	Swasta	Kelompok Binaan	Ditlitabmas

NO	NIDN	KODE PT	NAMA PERGURUAN TINGGI	NAMA PENELITI	JUDUL	PROGRAM HIBAH	NAMA SKIM	KATEGORI PT	KLASTER PENELITIAN	PELAKSANAAN EVALUASI KELAYAKAN
2665	0318125905	031013	Universitas Pancasila	HASAN HARIRI	OPTIMASI TEKNOLOGI ALAT PENGOLAHAN LIMBAH CAIR TAHU	Desentralisasi	PHB	Swasta	Kelompok Binaan	Ditlitabmas
2666	0317107301	031013	Universitas Pancasila	EKO PRASETYO	REKAYASA PENGUMPAN PAKAN IKAN DAN PENGKONDISIAN AIR UNTUK PEMBIAKAN IKAN AIR TAWAR	Desentralisasi	PHB	Swasta	Kelompok Binaan	Ditlitabmas
2667	0328087402	031013	Universitas Pancasila	ANE PRASETYOWATI R	Aplikasi Infra Red Heater Untuk Mesin Pengeringan Biji Kakao	Desentralisasi	PHB	Swasta	Kelompok Binaan	Ditlitabmas
2668	0318066801	031013	Universitas Pancasila	DIAN RATIH L	Eksplorasi Inhibitor Xantin Oksidase dari Beberapa Tanaman dan Pengembangannya Sebagai Antihiperurisemia	Desentralisasi	PHB	Swasta	Kelompok Binaan	Ditlitabmas
2669	0330045401	031013	Universitas Pancasila	EDDY SUPRIYADI	DAMPAK EKONOMI PARIWISATA INTERNASIONAL TERHADAP PENANGGULANGAN PENGANGGURAN DAN KEMISKINAN DI INDONESIA	Desentralisasi	PHB	Swasta	Kelompok Binaan	Ditlitabmas
2670	0330125702	031013	Universitas Pancasila	SITI UMRAH NOOR	Krim Kosmetik Pemutih Wajah Dari Ekstrak Akar Manis (Glycyrrhiza glabra L)	Desentralisasi	PHB	Swasta	Kelompok Binaan	Ditlitabmas
2671	0002015601	031013	Universitas Pancasila	ERLINDHA GANGGANA	EKSTRAK ETANOL DAUN CINCAU HIJAU (Cyclea barbata L.Miers) YANG MEMILIKI AKTIVITAS ANTIOKSIDAN DALAM FORMULASI SEDIAAN GEL	Desentralisasi	PHB	Swasta	Kelompok Binaan	Ditlitabmas
2672	0325077501	031013	Universitas Pancasila	NUR YULIANTI HIDAYAH	Perancangan Perbaikan Proses Penjadwalan Perawatan Mesin Pada Bus PPD	Desentralisasi	PHB	Swasta	Kelompok Binaan	Ditlitabmas
2673	0330127202	031013	Universitas Pancasila	AGUNG SAPUTRA	PENGATUR KONSENTRAT DAN DIMENSI BAHAN PAKAN TERNAK DENGAN MIKROKONTROLLER	Desentralisasi	PHB	Swasta	Kelompok Binaan	Ditlitabmas
2674	0301045701	031013	Universitas Pancasila	LIES PUTRIANA S	ANALISIS IMPLEMENTASI KEBIJAKAN SKIM KREDIT USAHA RAKYAT TERHADAP UKM DI WILAYAH JAKARTA	Desentralisasi	PHB	Swasta	Kelompok Binaan	Ditlitabmas
2675	0318096001	031013	Universitas Pancasila	YETTY MURNI	PENGARUH INTELLECTUAL CAPITAL TERHADAP KINERJA PERUSAHAAN DI INDONESIA	Desentralisasi	PHB	Swasta	Kelompok Binaan	Ditlitabmas

NO	NIDN	KODE PT	NAMA PERGURUAN TINGGI	NAMA PENELITI	JUDUL	PROGRAM HIBAH	NAMA SKIM	KATEGORI PT	KLASTER PENELITIAN	PELAKSANAAN EVALUASI KELAYAKAN
2676	0313086502	031013	Universitas Pancasila	LAILAH FUJIANTI	Sebuah eksperimen : Maksimalisasi hasil pembelajaran mahasiswa akuntansi melalui media pembelajaran audio visual	Desentralisasi	PHB	Swasta	Kelompok Binaan	Ditlitabmas
2677	0325025801	031013	Universitas Pancasila	UNTUNG PRIYANTO	RANCANG BANGUN ALAT PENETES PENGUMPAL GETAH KARET SECARA OTOMATIS	Desentralisasi	PHB	Swasta	Kelompok Binaan	Ditlitabmas
2678	0322027002	031013	Universitas Pancasila	ADHI MAHENDRA	Optimasi Teknik Pentapisan Data Keluaran Sensor pada Proses Sintering	Desentralisasi	PHB	Swasta	Kelompok Binaan	Ditlitabmas
2679	0301106303	031013	Universitas Pancasila	JONBI	PENGEMBANGAN NILAI KONVERSI PERMEABILITAS, ABSORPSI PADA BETON NORMAL DAN BETON INTEGRALWATERPROOFING	Desentralisasi	PHB	Swasta	Kelompok Binaan	Ditlitabmas
2680	0317037701	031013	Universitas Pancasila	ENDRA WIJAYA	KAJIAN HUKUM TATA NEGARA ATAS PEMBENTUKAN DAN PENGESAHAN BENDERA ACEH	Desentralisasi	PHB	Swasta	Kelompok Binaan	Ditlitabmas
2681	0014056601	031013	Universitas Pancasila	UMI MARWATI	Usaha Peningkatan Efisiensi Produksi Etanol menggunakan Khamir Etanol-Toleran dan termotoleran	Desentralisasi	PHB	Swasta	Kelompok Binaan	Ditlitabmas
2682	0322026801	031013	Universitas Pancasila	SYAMSUDDIN	Eksplorasi Senyawa Bioaktif dari Tumbuhan yang digunakan sebagai Anti-malaria di daerah Sungai Kepayang Kabupaten Asahan Sumatera Utara	Kompetitif Nasional	HIKOM	Swasta	Kelompok Binaan	Ditlitabmas
2683	0303106501	031015	Universitas Tarumanagara	WATI ASRININGSIH PRANOTO	Karakteristik Sedimen Sungai di Jawa (Lama penelitian 4 tahun, biaya tahun ke-4 = Rp.97.450.000)	Desentralisasi	PUPT	Swasta	Kelompok Madya	Perguruan Tinggi
2684	0313025302	031015	Universitas Tarumanagara	SYLVIA WIRAWATI T	Optimalisasi Penerapan Pola Turnkey kaitannya dengan Durasi Pembangunan Rusuna Sederhana	Desentralisasi	PHB	Swasta	Kelompok Madya	Perguruan Tinggi
2685	0319085502	031015	Universitas Tarumanagara	ERY DEWAYANI	Perancangan Sistem Informasi Geografis Untuk Pemetaan Warisan Budaya Fisik di Wilayah Surakarta dan Sekitarnya	Desentralisasi	PHB	Swasta	Kelompok Madya	Perguruan Tinggi
2686	0309126902	031015	Universitas Tarumanagara	WIDODO KUSHARTOMO	PENGARUH SERAT LOKAL TERHADAP FRACTURE TOUGHNESS DAN KUAT DESAK REACTIVE POWDER CONCRETE DENGAN TEKNIK PERAWATAN PENGUAPAN	Desentralisasi	PHB	Swasta	Kelompok Madya	Perguruan Tinggi

NO	NIDN	KODE PT	NAMA PERGURUAN TINGGI	NAMA PENELITI	JUDUL	PROGRAM HIBAH	NAMA SKIM	KATEGORI PT	KLASTER PENELITIAN	PELAKSANAAN EVALUASI KELAYAKAN
2687	0311016701	031015	Universitas Tarumanagara	M NASHIR SETIAWAN	Perancangan dan Implementasi Diffusor Akustik Portabel Sebagai Unsur Dekoratif Ruang	Desentralisasi	PHB	Swasta	Kelompok Madya	Perguruan Tinggi
2688	0317036802	031015	Universitas Tarumanagara	WASINO	Perancangan Model Basis Data dan Implementasinya dalam Menunjang Pembuatan Data Warehouse pada Sistem Manajemen Koleksi Museum	Desentralisasi	PHB	Swasta	Kelompok Madya	Perguruan Tinggi
2689	0330035701	031015	Universitas Tarumanagara	GREGORIUS SANDJAJA SENTOSA	Uji Desak Bebas terhadap Material Tanah Dasar untuk mengevaluasi Batas-batas Kinerja untuk Struktur Perkerasan Jalan yang Memiliki Ketahanan 50 tahun	Desentralisasi	PHB	Swasta	Kelompok Madya	Perguruan Tinggi
2690	0307035401	031015	Universitas Tarumanagara	R BASUKI ANONDHO	IDENTIFIKASI FAKTOR PENGARUH TERUKUR TERHADAP DURASI PROBABILISTIK PROYEK KONSTRUKSI DI JAKARTA	Desentralisasi	PHB	Swasta	Kelompok Madya	Perguruan Tinggi
2691	0328087102	031015	Universitas Tarumanagara	AGUSTINUS PURNA IRAWAN	PENGEMBANGAN KOMPOSIT BERPENGUAT SERAT POHON PISANG SEBAGAI BAHAN SOCKET PROSTHESIS	Desentralisasi	PHB	Swasta	Kelompok Madya	Perguruan Tinggi
2692	0304036601	031015	Universitas Tarumanagara	LEKSMONO SURYO PUTRANTO	STUDI PENANGANAN PERILAKU BERISIKO PENGEMUDI SEPEDA MOTOR INDONESIA	Kompetitif Nasional	STRANAS	Swasta	Kelompok Madya	Ditlitabmas
2693	0305115201	031015	Universitas Tarumanagara	ISHAK RAMLI	KEY SUKSES FAKTOR KECURANGAN LAPORAN KEUANGAN-FRAUD TRIANGLE BERBASIS WEB-ICT MENDASARKAN MODEL SPIRAL UNTUK MEWUJUDKAN GOOD PUBLIC GOVERNANCE, OTONOMI & PELAYANAN PUBLIK SERTA KINERJA PEMERINTAH DAERAH (Survey pada Pemerintahan	Kompetitif Nasional	STRANAS	Swasta	Kelompok Madya	Ditlitabmas
2694	9000000001	031016	Universitas Trisakti	MACHRUMNIZAR	Polimorfisme Gen VEGF 460 pada Penderita Filariasis	Desentralisasi	PUPT	Swasta	Kelompok Utama	Perguruan Tinggi
2695	0330085301	031016	Universitas Trisakti	FATIMAH B PARTAKUSUMA	Status Gizi, Faktor Lingkungan dan Polimorfisme Genetik Sitokin T-helper2 Sebagai Marker Diagnostik Cheilitis Angularis pada Anak Sekolah Dasar	Desentralisasi	PUPT	Swasta	Kelompok Utama	Perguruan Tinggi
2696	0327117602	031016	Universitas Trisakti	KOMARIAH	Produk Kitosan dari Eksoskeleton Sitophilus Oryzae dan Rhinoceros Beetle sebagai Obat Kumur Antiseptik	Desentralisasi	PUPT	Swasta	Kelompok Utama	Perguruan Tinggi
2697	0328056201	031016	Universitas Trisakti	AGUS SALADIN	PENYUSUNAN ENSIKLOPEDI ARSITEKTUR TRADISIONAL DI INDONESIA	Desentralisasi	PUPT	Swasta	Kelompok Utama	Perguruan Tinggi

NO	NIDN	KODE PT	NAMA PERGURUAN TINGGI	NAMA PENELITI	JUDUL	PROGRAM HIBAH	NAMA SKIM	KATEGORI PT	KLASTER PENELITIAN	PELAKSANAAN EVALUASI KELAYAKAN
2698	0329037401	031016	Universitas Trisakti	ERNI ERFAN	Zat Bioaktif Bunga Clitoria ternatea Sebagai Obat Sitostatika Kanker	Desentralisasi	PUPT	Swasta	Kelompok Utama	Perguruan Tinggi
2699	0027056202	031016	Universitas Trisakti	RADITYA WRATSANGKA	Modifikasi Epigenetik Gen Pten Sel Punca Kanker Sebagai Pencegahan Kanker Servik	Desentralisasi	PUPT	Swasta	Kelompok Utama	Perguruan Tinggi
2700	0313097702	031016	Universitas Trisakti	NOVIA INDRIANI SUDARMA	Model Layanan Kesehatan Laki-laki Usia Produktif	Desentralisasi	PUPT	Swasta	Kelompok Utama	Perguruan Tinggi
2701	0030095001	031016	Universitas Trisakti	JANTI SUDIONO	Pemanfaatan Myrmecodia pendens sebagai Pencegahan dan Pengobatan Pulpa Gigi yang Terinflamasi.	Desentralisasi	PUPT	Swasta	Kelompok Utama	Perguruan Tinggi
2702	0318094302	031016	Universitas Trisakti	YUSWAR ZAINUL BASRI	ANALISIS POTENSI DAN DAMPAK EKONOMI PENYALURAN ZIS, SERTA PENGEMBANGAN MODEL KELEMBAGAAN ZIS, UNTUK PENINGKATAN KESEJAHTERAAN KAUM DHUFA	Desentralisasi	PUPT	Swasta	Kelompok Utama	Perguruan Tinggi
2703	0314066902	031016	Universitas Trisakti	NORA AZMI	Model Pengukuran Beban Kerja Fisik dan Mental Operator Transjakarta untuk Meningkatkan Keselamatan Sistem Transportasi Jalan Raya	Desentralisasi	PUPT	Swasta	Kelompok Utama	Perguruan Tinggi
2704	0313126502	031016	Universitas Trisakti	TRI WULANDARI SD	Pemetaan Industri Komponen Otomotif di Indonesia	Desentralisasi	PUPT	Swasta	Kelompok Utama	Perguruan Tinggi
2705	0329095202	031016	Universitas Trisakti	GANAL RUDIYANTO	Desain Komunikasi Visual Sebagai Media Promosi Kelom Geulis Hasil Industri Rumahan Di Tasikmalaya Untuk Meningkatkan Daya Saing Pemasaran	Desentralisasi	PUPT	Swasta	Kelompok Utama	Perguruan Tinggi
2706	0324125503	031016	Universitas Trisakti	LISTYOWATI	Model Title Insurance System dalam Sistem Pendaftaran Tanah di Indonesia	Desentralisasi	PUPT	Swasta	Kelompok Utama	Perguruan Tinggi
2707	0027096602	031016	Universitas Trisakti	ROSYIDA PERMATASARI	Simulasi Aliran dari Campuran Gas-Padat di Fluidized Bed Combustor	Desentralisasi	PF	Swasta	Kelompok Utama	Perguruan Tinggi
2708	0325076602	031016	Universitas Trisakti	HARTINI	Pengaruh Knowledge Management Terhadap Service Quality Dalam Mitigasi Bencana di Badan Nasional Penanggulangan Bencana(BNPB)	Desentralisasi	PHB	Swasta	Kelompok Utama	Perguruan Tinggi

NO	NIDN	KODE PT	NAMA PERGURUAN TINGGI	NAMA PENELITI	JUDUL	PROGRAM HIBAH	NAMA SKIM	KATEGORI PT	KLASTER PENELITIAN	PELAKSANAAN EVALUASI KELAYAKAN
2709	0312025304	031016	Universitas Trisakti	SUHARTATI AGOES	Perancangan Sistem Embedded Untuk Mengontrol Ekson DNA Menggunakan Metode Model Hidden Markov	Desentralisasi	PHB	Swasta	Kelompok Utama	Perguruan Tinggi
2710	0317107101	031016	Universitas Trisakti	RIANTI DEWI WULANSARI	Pengaruh Bentuk Benda Uji Tarik Terhadap Kekuatan Tarik Plat Tipis Thin Wall Ductile Iron Berkaitan Dengan Penggunaannya Sebagai Material Eco-Green	Desentralisasi	PHB	Swasta	Kelompok Utama	Perguruan Tinggi
2711	0308036803	031016	Universitas Trisakti	ANDY CAHYAPUTRA ARYA	Pemanfaatan Serat Tandan Sawit Sebagai Komponen Anti Peluru Kendaraan Patroli	Kompetitif Nasional	RAPID	Swasta	Kelompok Utama	Ditlitabmas
2712	0316104001	031016	Universitas Trisakti	ANNA SITI NURDJANAH DASRIL	PENGEMBANGAN SENTRA AGRIBISNIS JAMUR TIRAM (Pleurotus ostreatus) BERBASIS SISTEM INFORMASI DI KABUPATEN BANDUNG BARAT	Kompetitif Nasional	MP3EI	Swasta	Kelompok Utama	Ditlitabmas
2713	0311057101	031019	Universitas Mercu Buana	MUDRIK	Penyaring Lolos Tengah dengan Lebar Pita yang Besar pada Sistem Komunikasi Ultrawideband dan Radar	Desentralisasi	PF	Swasta	Kelompok Binaan	Ditlitabmas
2714	0327027002	031019	Universitas Mercu Buana	ANDI ADRIANSYAH	Perancangan Pengendali Formasi pada Sistem Multi-Robot menggunakan Particle Swarm Fuzzy Controller (PSFC)	Desentralisasi	PF	Swasta	Kelompok Binaan	Ditlitabmas
2715	0307075805	031019	Universitas Mercu Buana	YULI HARWANI	REKOMENDASI DESAIN OPERASI PELAYANAN PUBLIK MELALUI EVALUASI PEMENUHAN HARAPAN MASYARAKAT DAN PENGUKURAN KINERJA(MEMBIDIK PELAYANAN PUBLIK NEGARA CHINA)	Desentralisasi	PHB	Swasta	Kelompok Binaan	Ditlitabmas
2716	0305046804	031019	Universitas Mercu Buana	DAH ISKANDAR	Pengaruh Kompetensi Akuntan Intern, Komitmen Manajer Pada Organisasi Dan Penerapan Sistem Pengendalian Intern Terhadap Kualitas Pelaporan Keuangan Pemerintah Daerah (Survei Pada	Desentralisasi	PHB	Swasta	Kelompok Binaan	Ditlitabmas
2717	0314075801	031019	Universitas Mercu Buana	HARWIKARYWA	Penyusunan Grand Design Sistem Informasi Universitas Mercu Buana	Desentralisasi	PHB	Swasta	Kelompok Binaan	Ditlitabmas
2718	0308107704	031023	Universitas Darma Persada	AEP SAEPUK UYUN	RANCANG BANGUN PROTIPE SKALA LABORATORIUM PEMBANGKIT LISTRIK TENAGA PANAS LAUT DENGAN METODE SIKLUS TERTUTUP OTEC (OCEAN THERMAL ENERGY CONVERSION)	Desentralisasi	PHB	Swasta	Kelompok Madya	Perguruan Tinggi
2719	0304077403	031026	Universitas Yarsi	RIKA YULIWULANDARI	VARIABILITAS LOCUS GEN GLOBIN ALFA DAN BETA SERTA HLA KELAS I DAN II PADA MAHASISWA KEDOKTERAN UNIVERSITAS YARSI: INISIASI DATABASE GENOMIK INDONESIA BERBASIS WEB	Desentralisasi	PUPT	Swasta	Kelompok Madya	Perguruan Tinggi

NO	NIDN	KODE PT	NAMA PERGURUAN TINGGI	NAMA PENELITI	JUDUL	PROGRAM HIBAH	NAMA SKIM	KATEGORI PT	KLASTER PENELITIAN	PELAKSANAAN EVALUASI KELAYAKAN
2720	0309087303	031026	Universitas Yarsi	KHOLIS ERNAWATI	Model Kebijakan Pengendalian Tuberkulosis (TB) di Indonesia	Desentralisasi	PUPT	Swasta	Kelompok Madya	Perguruan Tinggi
2721	0319068601	031026	Universitas Yarsi	FITRI ARLINKASARI	Pengambilan Keputusan Karir Pada Usia Dewasa Muda di Indonesia Berbasis Sistem Informasi	Desentralisasi	PEKERTI	Swasta	Kelompok Madya	Perguruan Tinggi
2722	0313068501	031026	Universitas Yarsi	NOVA EKA DIANA	Pengembangan Sistem Deteksi Emosi dalam Meningkatkan Kualitas Kesehatan Psikis (Studi Kasus Belajar Pemrograman)	Desentralisasi	PEKERTI	Swasta	Kelompok Madya	Perguruan Tinggi
2723	0319048701	031026	Universitas Yarsi	CHANDRA PRASETYO UTOMO	Klasifikasi Subtipe Kanker Payudara Menggunakan Metode Extreme Learning Machine	Desentralisasi	PEKERTI	Swasta	Kelompok Madya	Perguruan Tinggi
2724	0304096806	031026	Universitas Yarsi	ENDANG PURWANINGSIH	POTENSI DAN STRATEGI PENGEMBANGAN OBAT/JAMU TRADISIONAL MENUJU INDUSTRI OBAT HERBAL DI JAWA TENGAH DAN JAWA TIMUR	Kompetitif Nasional	MP3EI	Swasta	Kelompok Madya	Ditlitabmas
2725	0018085411	031033	Universitas Indonusa Esa Unggul	ENDANG RUSWANTI	Model Peendidikan Entrepreneurship Yang Tepat di Perguruan Tinggi	Desentralisasi	PUPT	Swasta	Kelompok Madya	Perguruan Tinggi
2726	0324047005	031033	Universitas Indonusa Esa Unggul	RADEN AYU NURLINDA	PRICE MOMENTUM DALAM KONDISI BULL DAN PRICE MARKET DI BURSA EFEK INDONESIA	Desentralisasi	PHB	Swasta	Kelompok Madya	Perguruan Tinggi
2727	0014085901	031033	Universitas Indonusa Esa Unggul	SAFITRI M	Model Konseling Melalui Psikodrama dan Hipnoterapi Untuk Meningkatkan Potensi Mahasiswa	Desentralisasi	PHB	Swasta	Kelompok Madya	Perguruan Tinggi
2728	0319107802	031033	Universitas Indonusa Esa Unggul	ABDURRAHMAN	PERANCANGAN FORMULASI DAN MODEL EARNINGS MANAGEMENT SERTA KONSEKUENSINYA TERHADAP RELEVANSI INFORMASI AKUNTANSI DI BURSA EFEK INDONESIA (BEI)	Desentralisasi	PHB	Swasta	Kelompok Madya	Perguruan Tinggi
2729	0306026601	031033	Universitas Indonusa Esa Unggul	SURYARI PURNAMA	PERANCANGAN MODEL DAN STRATEGI LOYALITAS PELANGGAN PADA INDUSTRI JASA DI INDONESIA	Desentralisasi	PHB	Swasta	Kelompok Madya	Perguruan Tinggi
2730	0302095901	031033	Universitas Indonusa Esa Unggul	DIHIN SEPTYANTO	MODEL KINERJA PORTFOLIO SAHAM BERBASIS METODE SHARPE, TREYNOR DAN JENSEN UNTUK KESEHATAN INVESTASI SAHAM DI BURSA EFEK INDONESIA (BEI)	Desentralisasi	PHB	Swasta	Kelompok Madya	Perguruan Tinggi

NO	NIDN	KODE PT	NAMA PERGURUAN TINGGI	NAMA PENELITI	JUDUL	PROGRAM HIBAH	NAMA SKIM	KATEGORI PT	KLASTER PENELITIAN	PELAKSANAAN EVALUASI KELAYAKAN
2731	0303097004	031033	Universitas Indonusa Esa Unggul	MUHAMMAD FACHRUDDIN ARROZI	Perancangan Sistem Aplikasi Pengambilan Keputusan Investasi Saham Berbasis Model Multifaktor Di Bursa Efek Indonesia (BEI)	Desentralisasi	PHB	Swasta	Kelompok Madya	Perguruan Tinggi
2732	0004065601	031033	Universitas Indonusa Esa Unggul	KEN MARTINA KASIKOEN	PEMODELAN DINAMIKA PERI-URBAN PENGARUHNYA TERHADAP PERUBAHAN PENGGUNAAN LAHAN DENGAN SISTEM DINAMIS (STUDI KASUS KABUPATEN BOGOR – JAWA BARAT)	Desentralisasi	PHB	Swasta	Kelompok Madya	Perguruan Tinggi
2733	0309025201	031033	Universitas Indonusa Esa Unggul	ROKIAH KSUMAPRAJA	Pengembangan Model Pemberdayaan Masyarakat Kampus (Campus Community Empowerment) Dalam Pencegahan Penyalahgunaan NARKOBA	Desentralisasi	PHB	Swasta	Kelompok Madya	Perguruan Tinggi
2734	0303116707	031034	Universitas Pelita Harapan	WAHYU IRAWATI	Eksplorasi potensi bakteri resisten tembaga Acinetobacter sp. IrC2 sebagai agen bioremediasi berbagai logam berat serta pemanfaatannya dalam proses pengolahan limbah cair maupun proses fitoremediasi	Desentralisasi	PHB	Swasta	Kelompok Madya	Perguruan Tinggi
2735	0303066202	031034	Universitas Pelita Harapan	HANANTO	Pengembangan Korpus dan Pemeriksa Ejaan Bahasa Indonesia	Desentralisasi	PHB	Swasta	Kelompok Madya	Perguruan Tinggi
2736	0325066707	031034	Universitas Pelita Harapan	YOHANES EDI GUNANTO	PENGEMBANGAN KOMPOSIT BERBASIS BAHAN MAGNETIK SISTEM (Ba(1-y)Sry)O.6Fe2(1-x)(Mn,Ti)xO3 UNTUK PENYERAPAN INTERFERENSI GELOMBANG ELEKTROMAGNETIK PADA TELEPON	Desentralisasi	PHB	Swasta	Kelompok Madya	Perguruan Tinggi
2737	0331076001	031034	Universitas Pelita Harapan	SAMUEL LUKAS	Sistem Pengenal Nomor Kendaraan Bergerak dan Aplikasinya pada Jalan Bebas Hambatan	Desentralisasi	PHB	Swasta	Kelompok Madya	Perguruan Tinggi
2738	0323056303	031037	Universitas Gunadarma	IMAM SUBAWEH	Pengembangan Model Sistem Pengendalian Internal Lembaga Keuangan Syariah Berbasis TIK	Desentralisasi	PUPT	Swasta	Kelompok Utama	Perguruan Tinggi
2739	0312047304	031037	Universitas Gunadarma	WAHYU KUSUMA RAHARJA	Desain Alat Deteksi Dini Gangguan Irama Jantung dengan Sensor Optik dan Tekanan Berbasis FPGA	Desentralisasi	PUPT	Swasta	Kelompok Utama	Perguruan Tinggi
2740	0312126202	031037	Universitas Gunadarma	ASEP JUARNA	RANCANG BANGUN PREDIKSI HARGA SAHAM DENGAN PENDEKATAN DINAMIS	Desentralisasi	PUPT	Swasta	Kelompok Utama	Perguruan Tinggi
2741	0326117203	031037	Universitas Gunadarma	DEBYO SAPTONO	Perancangan Prosesor Reconfigurable Instruction Set Processor(RISP) Menggunakan FPGA	Desentralisasi	PUPT	Swasta	Kelompok Utama	Perguruan Tinggi

NO	NIDN	KODE PT	NAMA PERGURUAN TINGGI	NAMA PENELITI	JUDUL	PROGRAM HIBAH	NAMA SKIM	KATEGORI PT	KLASTER PENELITIAN	PELAKSANAAN EVALUASI KELAYAKAN
2742	0315067503	031037	Universitas Gunadarma	LULU CHAERANI MUNGgaran	Alat Bantu Pembelajaran Menulis Berbasis Text to Speech pada Perangkat Mobile	Desentralisasi	PUPT	Swasta	Kelompok Utama	Perguruan Tinggi
2743	0328036703	031037	Universitas Gunadarma	PENI SAWITRI	Pengembangan Implementasi Customer Relationship Management (CRM) Berbasis E-Commerce pada Strategi Pemasaran Usaha Kecil dan Menengah Industri Kreatif	Desentralisasi	PUPT	Swasta	Kelompok Utama	Perguruan Tinggi
2744	0312037101	031037	Universitas Gunadarma	LANA SULARTO	Pengembangan Perangkat Lunak Point of Sales (POS) dan Akuntansi untuk UMKM Rumah Makan	Desentralisasi	PUPT	Swasta	Kelompok Utama	Perguruan Tinggi
2745	0326057004	031037	Universitas Gunadarma	ARIS BUDI SETYAWAN	Efisiensi Praktek Perolehan Dokumen Bisnis Melalui Implementasi Aplikasi Web Berbasis Sharing Process Yang Aman Dan Terenskripsi	Desentralisasi	PUPT	Swasta	Kelompok Utama	Perguruan Tinggi
2746	0322046703	031037	Universitas Gunadarma	IMAN MURTONO S	Pengembangan Potensi Unggulan Produk Kerajinan Khas Daerah Dalam Upaya Pelestarian Warisan Budaya Lokal Penunjang Pariwisata Pada Koridor Ekonomi Sumatera Berbasis Teknologi Informasi	Desentralisasi	PUPT	Swasta	Kelompok Utama	Perguruan Tinggi
2747	0318126602	031037	Universitas Gunadarma	RR DHARMA TINTRI EDIRARAS	Dampak dan Implikasi Adopsi IFRS di Indonesia	Desentralisasi	PPS	Swasta	Kelompok Utama	Perguruan Tinggi
2748	0005076303	031037	Universitas Gunadarma	SULISTYO PUSPITODJATI	Kode Gray Kombinatorial dari Pembangkitan Permutasi dengan Siklus	Desentralisasi	PF	Swasta	Kelompok Utama	Perguruan Tinggi
2749	0319096802	031037	Universitas Gunadarma	SUZANNA LAMRIA SIREGAR	Posisi Struktural dan Kinerja Bank Perkreditan Rakyat dalam Perspektif Analisis Jejaring Sosial (Social Network Analysis) terhadap Skema APEX-BPR	Desentralisasi	PF	Swasta	Kelompok Utama	Perguruan Tinggi
2750	0302077103	031037	Universitas Gunadarma	YULISDIN MUKHLIS	DESAIN 8 BIT KONVERTER ANALOG KE DIGITAL INTEGRATING TIPE SINGLE SLOPE UNTUK APLIKASI ELEKTROKARDIOGRAPH BERBASIS CMOS TEKNOLOGI AMS 0,35 Mikro	Desentralisasi	PHB	Swasta	Kelompok Utama	Perguruan Tinggi
2751	0313047102	031037	Universitas Gunadarma	DWI ASIH HARYANTI	Model Pengungkapan Laporan Keuangan Dan Corporate Governance Perusahaan Publik Pada Bursa Efek Indonesia Sebagai Implementasi Kebijakan Ketua Badan Pengawas Pasar Modal dan Lembaga Keuangan Nomor Kep-	Desentralisasi	PHB	Swasta	Kelompok Utama	Perguruan Tinggi
2752	0328076501	031037	Universitas Gunadarma	MUJIYANA	ANALISIS FAKTOR YANG MEMPENGARUHI PERILAKU MASYARAKAT DALAM BERBELANJA DAN KEPUTUSAN PEMBELIAN MELALUI INTERNET PADA TOKO OMLINE	Desentralisasi	PHB	Swasta	Kelompok Utama	Perguruan Tinggi
2753	0330067102	031037	Universitas Gunadarma	BENY SUSANTI	PENGEMBANGAN MEDIA KOMUNIKASI DALAM MENGGAIRAHKAN PERILAKU TAAT PAJAK	Desentralisasi	PHB	Swasta	Kelompok Utama	Perguruan Tinggi

NO	NIDN	KODE PT	NAMA PERGURUAN TINGGI	NAMA PENELITI	JUDUL	PROGRAM HIBAH	NAMA SKIM	KATEGORI PT	KLASTER PENELITIAN	PELAKSANAAN EVALUASI KELAYAKAN
2754	0318085901	031037	Universitas Gunadarma	AMBO SAKKA H	Model Keputusan Strategi Pemasaran Produk Dan Pemilihan Lokasi Usaha Bagi Industri Kecil Menengah di Jawa Barat	Desentralisasi	PHB	Swasta	Kelompok Utama	Perguruan Tinggi
2755	0308096702	031037	Universitas Gunadarma	BUDI UTAMI FAHNUN	Membangun Basis Data Kerajinan dan Sentra Produksi di Jawa Barat Berbasis Sistem Informasi Geografis Sebagai Media Komunikasi dan Promosi Produk	Desentralisasi	PHB	Swasta	Kelompok Utama	Perguruan Tinggi
2756	0312098202	031037	Universitas Gunadarma	LASMINIASIH	Perancangan Sistem Kredit Mikro (Dana Bergulir) Bagi Mahasiswa Di Perguruan Tinggi	Desentralisasi	PHB	Swasta	Kelompok Utama	Perguruan Tinggi
2757	0303066601	031037	Universitas Gunadarma	KOMSIS KORANTI	KAJIAN FAKTOR-FAKTOR PENYEBAB TINDAK KRIMINAL TERHADAP WANITA DI ERA GLOBALISASI, UPAYA PENCEGAHAN DAN PENANGANANNYA: SEBUAH PENDEKATAN SOSIO-PSIKOLOGIS	Desentralisasi	PHB	Swasta	Kelompok Utama	Perguruan Tinggi
2758	0307116601	031037	Universitas Gunadarma	ADI KUSWANTO	Model Pelatihan Untuk Peningkatan Kinerja Operasional Usaha Kecil Mitra Binaan BUMN	Desentralisasi	PHB	Swasta	Kelompok Utama	Perguruan Tinggi
2759	0308066804	031037	Universitas Gunadarma	B SUNDARI	Sistem Pelayanan JAMKESDA Secara On Line di Kabupaten Bogor	Desentralisasi	PHB	Swasta	Kelompok Utama	Perguruan Tinggi
2760	0312066903	031037	Universitas Gunadarma	MUHAMAD YUNANTO	Kebijakan Fiskal Moneter Dalam Keseimbangan Internal Dan Eksternal	Desentralisasi	PHB	Swasta	Kelompok Utama	Perguruan Tinggi
2761	0026026802	031037	Universitas Gunadarma	COKORDA PRAPTI MAHANDARI	RANCANG BANGUN ALAT PENGUMPUL TUMPAHAN MINYAK DI LAUT	Desentralisasi	PHB	Swasta	Kelompok Utama	Perguruan Tinggi
2762	0326117601	031037	Universitas Gunadarma	SYNTHA NOVIYANA	Motivasi dan Perilaku Partisipasi Perempuan Berpolitik dan Pengaruhnya Terhadap Perekonomian	Desentralisasi	PHB	Swasta	Kelompok Utama	Perguruan Tinggi
2763	0328047502	031037	Universitas Gunadarma	EDY PRIHANTORO	PROTOTIPE REPRESENTASI PEREMPUAN DALAM WACANA DI MEDIA CETAK LOKAL DAN NASIONAL	Desentralisasi	PHB	Swasta	Kelompok Utama	Perguruan Tinggi

NO	NIDN	KODE PT	NAMA PERGURUAN TINGGI	NAMA PENELITI	JUDUL	PROGRAM HIBAH	NAMA SKIM	KATEGORI PT	KLASTER PENELITIAN	PELAKSANAAN EVALUASI KELAYAKAN
2764	0324046701	031037	Universitas Gunadarma	RIDWAN	RANCANG BANGUN VISKOMETER DIGITAL UNTUK FLUIDA NON-NEWTONIAN	Desentralisasi	PHB	Swasta	Kelompok Utama	Perguruan Tinggi
2765	0329047303	031037	Universitas Gunadarma	HAMZAH AFANDI	Disain dan Implementasi RFID berbasis teknologi CMOS	Kompetitif Nasional	RAPID	Swasta	Kelompok Utama	Dititabmas
2766	0319015901	031038	Universitas Bina Nusantara	JERRY M LOGAHAN	Organization Assessment Using Organizational Culture Assessment Instrument (OCAI) of Celluler Company In Indonesia	Desentralisasi	PHB	Swasta	Kelompok Utama	Perguruan Tinggi
2767	0312036803	031038	Universitas Bina Nusantara	AKUN	Pluralisme dan Hibriditas dalam Puisi Instan : Menakar Kadar Nasionalisme Mahasiswa Melalui Proses Kreatif	Desentralisasi	PHB	Swasta	Kelompok Utama	Perguruan Tinggi
2768	0315025501	031038	Universitas Bina Nusantara	HENNY HENDARTI	PEMBUATAN APLIKASI PEMASARAN BERBASIS WEB UNTUK MENINGKATKAN DAYA SAING KOPERASI SERBA USAHA SEINDONESIA	Desentralisasi	PHB	Swasta	Kelompok Utama	Perguruan Tinggi
2769	0328076601	031038	Universitas Bina Nusantara	NILO LEGOWO	PEMODELAN ADAPTIVE NEURO FUZZY INFERENCE SYSTEM (ANFIS) UNTUK DIAGNOSA AWAL PENYAKIT DENGUE HEMORRHAGIC FEVER	Desentralisasi	PHB	Swasta	Kelompok Utama	Perguruan Tinggi
2770	0314016001	031038	Universitas Bina Nusantara	NGARAP IMANUEL MANIK	PEMODELAN PERANGKAT LUNAK PEMBELAJARAN, PEMBUKTIAN ALJABAR ABSTRAK BERBASIS OSP (Open Source Program)	Desentralisasi	PHB	Swasta	Kelompok Utama	Perguruan Tinggi
2771	0315025401	031038	Universitas Bina Nusantara	DJUNAIDY SANTOSO	OPTIMALISASI TEMU KEMBALI MOTIF BATIK YANG DIKLASIFIKASI BERDASARKAN KEMIRIPAN CIRI CITRA	Desentralisasi	PHB	Swasta	Kelompok Utama	Perguruan Tinggi
2772	0307116301	031038	Universitas Bina Nusantara	PARIANG SIAGIAN	Financial Inclusion untuk Memasyarakatkan Layanan Keuangan dan Perbankan di Indonesia	Desentralisasi	PHB	Swasta	Kelompok Utama	Perguruan Tinggi
2773	0324115502	031038	Universitas Bina Nusantara	INNEKE INDRA DEWI	Model Pembelajaran TOEFL dengan Memanfaatkan Teknologi Informasi	Desentralisasi	PHB	Swasta	Kelompok Utama	Perguruan Tinggi
2774	0027055306	031038	Universitas Bina Nusantara	TRI PUJADI	Pengembangan Knowledge Management Systems Untuk Jaringan Unggulan Pengelolaan Bencana	Desentralisasi	PHB	Swasta	Kelompok Utama	Perguruan Tinggi

NO	NIDN	KODE PT	NAMA PERGURUAN TINGGI	NAMA PENELITI	JUDUL	PROGRAM HIBAH	NAMA SKIM	KATEGORI PT	KLASTER PENELITIAN	PELAKSANAAN EVALUASI KELAYAKAN
2775	0313106402	031038	Universitas Bina Nusantara	SUPARTO DARUDIATO	Strategi Sistem Informasi Untuk Meningkatkan Keunggulan Bersaing Pada Lembaga Perguruan Tinggi Di Indonesia (University Resources Planning)	Desentralisasi	PHB	Swasta	Kelompok Utama	Perguruan Tinggi
2776	0304075301	031038	Universitas Bina Nusantara	ENDANG ERNAWATI	PENGEMBANGAN SISTEM DETEKSI PLAGIARISME UNTUK TUGAS AKHIR DAN KARYA ILMIAH DI UNIVERSITAS BINA NUSANTARA	Desentralisasi	PHB	Swasta	Kelompok Utama	Perguruan Tinggi
2777	0315016201	031038	Universitas Bina Nusantara	ANDRE MICHAEL R WAJONG	Sistem Tanggap Darurat untuk Pencarian dan Pertolongan Korban pada Reruntuhan Bangunan akibat Bencana dengan Dukungan Robot	Desentralisasi	PHB	Swasta	Kelompok Utama	Perguruan Tinggi
2778	0331017101	031038	Universitas Bina Nusantara	MUHAMMAD YUSUF	Usaha Pengembangan Pemahaman Produk KPR Syariah Di Indonesia Dan Dampaknya Bagi Perkembangan Perbankan Syariah	Desentralisasi	PHB	Swasta	Kelompok Utama	Perguruan Tinggi
2779	0306027002	031038	Universitas Bina Nusantara	HERY HARJONO MULYO	Online Learning Deteksi Dini Kanker Leher Rahim Untuk Kader Kesehatan dan Tenaga Medis	Desentralisasi	PHB	Swasta	Kelompok Utama	Perguruan Tinggi
2780	0312126501	031038	Universitas Bina Nusantara	I GUSTI MADE KARMAWAN	Penerapan ERP pada Usaha Kecil Menengah(UKM) di Kabupaten Tangerang	Desentralisasi	PHB	Swasta	Kelompok Utama	Perguruan Tinggi
2781	0325115603	031038	Universitas Bina Nusantara	BAHTIARSABBAS	Pengembangan sistem informasi transportasi tingkat lanjut biaya rendah yang cocok dengan lalu-lintas di Indonesia	Desentralisasi	PHB	Swasta	Kelompok Utama	Perguruan Tinggi
2782	0305066502	031038	Universitas Bina Nusantara	SISWONO AKUAN ROKANTA	PENGEMBANGAN MODEL KNOWLEDGE MANAGEMENT DI INSTANSI PEMERINTAH	Desentralisasi	PHB	Swasta	Kelompok Utama	Perguruan Tinggi
2783	0320025301	031038	Universitas Bina Nusantara	HUDIARTO	Model tata kelola komputasi hijau di perguruan tinggi	Desentralisasi	PHB	Swasta	Kelompok Utama	Perguruan Tinggi
2784	0319087802	031038	Universitas Bina Nusantara	ALEXANDER AGUNG SANTOSO GUNAWA	Intelligent Transportation Systems untuk Lalu-Lintas Indonesia: Pengembangan Teknologi Pendukung dengan Computer Vision	Desentralisasi	PHB	Swasta	Kelompok Utama	Perguruan Tinggi
2785	0316114801	031038	Universitas Bina Nusantara	HANGGORO PAMUNGKAS	PERANAN INSENTIF PAJAK TERHADAP KINERJA INDUSTRI PANGAN DAN PERTANIAN	Desentralisasi	PHB	Swasta	Kelompok Utama	Perguruan Tinggi

NO	NIDN	KODE PT	NAMA PERGURUAN TINGGI	NAMA PENELITI	JUDUL	PROGRAM HIBAH	NAMA SKIM	KATEGORI PT	KLASTER PENELITIAN	PELAKSANAAN EVALUASI KELAYAKAN
2786	0301047802	031038	Universitas Bina Nusantara	ROJALI	MODEL STEGANOGRAFI QUAD-TREE SEGMENTATION, HISTOGRAM SHIFTING DAN PIXEL VALUE DIFFERENCING BERBASIS MOBILE	Desentralisasi	PHB	Swasta	Kelompok Utama	Perguruan Tinggi
2787	0312097402	031038	Universitas Bina Nusantara	DIYURMAN GEA	Pengembangan Aplikasi Akreditasi Online Untuk Mendukung Aktifitas KARS Dalam Pelaksanaan Standarisasi Layanan Rumah Sakit di Indonesia	Desentralisasi	PHB	Swasta	Kelompok Utama	Perguruan Tinggi
2788	0308026301	031038	Universitas Bina Nusantara	IMAN HERWIDIANK	Pengembangan Visual Servoing Berbasiskan Fundamental Parameters	Desentralisasi	PHB	Swasta	Kelompok Utama	Perguruan Tinggi
2789	0309025801	031038	Universitas Bina Nusantara	GUNAWARMAN HARTONO	Rekayasa Model Peningkatan Kemampuan Teknologi Petani Melalui Kemitraan Badan Usaha Milik Petani (BUMP)	Desentralisasi	PHB	Swasta	Kelompok Utama	Perguruan Tinggi
2790	0417027902	031038	Universitas Bina Nusantara	KETUT GITA AYU	Kajian terhadap beban kerja secara visual, auditory, cognitive dan psychomotor, dan tingkat stress pengemudi Transjakarta	Desentralisasi	PEKERTI	Swasta	Kelompok Utama	Perguruan Tinggi
2791	0306038601	031038	Universitas Bina Nusantara	ROKHANA DWI BEKTI	PEMETAAN KUALITAS KANDUNGAN ZAT ANORGANIK PADA AIR TANAH DI JABODETABEK MENGGUNAKAN METODE SPASIAL	Desentralisasi	PEKERTI	Swasta	Kelompok Utama	Perguruan Tinggi
2792	0320026102	031038	Universitas Bina Nusantara	BENS PARDAMEAN	The Investigation of the Effectiveness of Blended Learning and Teaching Approach in Enhancing Student Learning Outcomes: A Comparative Study between Indonesian and Australian Students	Kompetitif Nasional	KLN	Swasta	Kelompok Utama	Ditlitabmas
2793	0310097405	031038	Universitas Bina Nusantara	TIRTA NUGRAHA MURSITAMA	Strategi dan Model Inklusif Peningkatan Daya Saing Daerah Menghadapi ASEAN China Free Trade Agreement (ACFTA)	Kompetitif Nasional	HIKOM	Swasta	Kelompok Utama	Ditlitabmas
2794	0006104801	031039	Universitas Muhammadiyah Prof Dr Hamka	PUDJO SUMEDI A S	PENANGGULANGAN KENAKALAN PELAJAR MELALUI PENYUSUNAN KURIKULUM PENDIDIKAN AGAMA ISLAM SMA	Desentralisasi	PUPT	Swasta	Kelompok Binaan	Ditlitabmas
2795	0419037902	031039	Universitas Muhammadiyah Prof Dr Hamka	SYAIFUL ROHIM	DAKWAH KULTURAL DA'I MUHAMMADIYAH UNTUK PENGEMBANGAN "BUDAYA DAMAI" DALAM DINAMIKA SOSIAL DAN KEAGAMAAN DI KAB GARUT	Desentralisasi	PUPT	Swasta	Kelompok Binaan	Ditlitabmas
2796	0013045808	031039	Universitas Muhammadiyah Prof Dr Hamka	ACEP KUSDIWELIRAWAN	PENGEMBANGAN MODEL ASSESSMENT FOR LEARNING DALAM PEMBELAJARAN MATEMATIKA DI SEKOLAH DASAR	Desentralisasi	PF	Swasta	Kelompok Binaan	Ditlitabmas

NO	NIDN	KODE PT	NAMA PERGURUAN TINGGI	NAMA PENELITI	JUDUL	PROGRAM HIBAH	NAMA SKIM	KATEGORI PT	KLASTER PENELITIAN	PELAKSANAAN EVALUASI KELAYAKAN
2797	0001036301	031039	Universitas Muhammadiyah Prof Dr Hamka	SLAMET	DIENES AEM SEBAGAI ALTERNATIF PENANAMAN KONSEP ALJABAR PADA MATEMATIKA DI INDONESIA	Desentralisasi	PF	Swasta	Kelompok Binaan	Ditlitabmas
2798	0313016301	031039	Universitas Muhammadiyah Prof Dr Hamka	NINI IBRAHIM	BERKOMUNIKASI DALAM DUNIA MAYA (KAJIAN BUDAYA DAN KARAKTER BANGSA)	Desentralisasi	PHB	Swasta	Kelompok Binaan	Ditlitabmas
2799	0010095401	031039	Universitas Muhammadiyah Prof Dr Hamka	MASNIDAR TANJUNG	TEKNOLOGI E-PEN DALAM PENGAJARAN ENGLISH VOCABULARY	Desentralisasi	PHB	Swasta	Kelompok Binaan	Ditlitabmas
2800	0324116403	031039	Universitas Muhammadiyah Prof Dr Hamka	ETI ROCHAETI	ANALISIS PENGARUH GAYA HIDUP DAN ETNOSENTRIS TERHADAP INTENSI PEMBELIAN KONSUMEN TOTAL BUAH SEGAR DI DKI JAKARTA	Desentralisasi	PHB	Swasta	Kelompok Binaan	Ditlitabmas
2801	0012036201	031039	Universitas Muhammadiyah Prof Dr Hamka	ASNI	IMPLEMENTASI KONSELING RATIONAL EMOTIVE BEHAVIOUR (REB) DAN KONSELING AGAMA (KA) TERHADAP SIKAP POSITIF SISWA BERHENTI MEROKOK	Desentralisasi	PHB	Swasta	Kelompok Binaan	Ditlitabmas
2802	0329035701	031039	Universitas Muhammadiyah Prof Dr Hamka	RESTOENINGROEM	TEKNIK ROLE PLAY TERHADAP PEMBELAJARAN BERBICARA BAHASA JEPANG (KAIWA)	Desentralisasi	PHB	Swasta	Kelompok Binaan	Ditlitabmas
2803	0010035402	031039	Universitas Muhammadiyah Prof Dr Hamka	SRI MAWANI	PENGARUH MUSIK PENDIDIKAN DALAM PENGEMBANGAN MEMORI KOSAKATA BAHASA INGGRIS ANAK	Desentralisasi	PHB	Swasta	Kelompok Binaan	Ditlitabmas
2804	0310036104	031039	Universitas Muhammadiyah Prof Dr Hamka	ABDUL RAHMAN A GHANI	PENGEMBANGAN MODEL PEMBELAJARAN TEMATIK-INTEGRATIF DALAM RANGKA MEMBENTUK GENERASI PENERUS BANGSA YANG BERKARAKTER DAN BERAKHLAK MULIA	Desentralisasi	PHB	Swasta	Kelompok Binaan	Ditlitabmas
2805	0311115502	031039	Universitas Muhammadiyah Prof Dr Hamka	MUHAMMAD MA'RIFAT IMAN	PENAFSIRAN HADIS TENTANG RUKYAT MENUJU PENYATUAN AWAL RAMADHAN DAN IDUL FITRI	Desentralisasi	PHB	Swasta	Kelompok Binaan	Ditlitabmas
2806	0004036601	031039	Universitas Muhammadiyah Prof Dr Hamka	BUDHI AKBAR	PENGARUH KONSUMSI PETE (Parkia speciosa) TERHADAP DIABETES MILITUS TIPE2 PADA TIKUS PUTIH (Rattus norvegicus)	Desentralisasi	PHB	Swasta	Kelompok Binaan	Ditlitabmas
2807	0322077101	031039	Universitas Muhammadiyah Prof Dr Hamka	ENDY SJAIFUL ALIM	PEMBUATAN INSTALASI AIR MINUM UNTUK DAERAH BANJIR DENGAN AIR BANJIR SEBAGAI AIR BAKU	Desentralisasi	PHB	Swasta	Kelompok Binaan	Ditlitabmas

NO	NIDN	KODE PT	NAMA PERGURUAN TINGGI	NAMA PENELITI	JUDUL	PROGRAM HIBAH	NAMA SKIM	KATEGORI PT	KLASTER PENELITIAN	PELAKSANAAN EVALUASI KELAYAKAN
2808	0315126501	031044	Universitas Al-azhar Indonesia	ADE JAMAL	BASIS DATA BESAR (BIG-DATA) SEKUENS GENETIKA DENGAN SISTEM BERKAS TERDISTRIBUSI	Desentralisasi	PHB	Swasta	Kelompok Madya	Perguruan Tinggi
2809	0318106601	031049	Universitas Indraprasta PGRI	RINA WAHYU WINARNI	PRODUKSI DAN PUBLIKASI FILM ANIMASI TENTANG KAMPANYE ANTI KEJAHATAN PERDAGANGAN MANUSIA TERHADAP ANAK DAN REMAJA PEREMPUAN DI INDONESIA	Desentralisasi	PHB	Swasta	Kelompok Madya	Perguruan Tinggi
2810	0004107801	031049	Universitas Indraprasta PGRI	NINA DWIASTUTY	Building Model and Educational Activity Tool: The Translation Multimedia Integration in Undergraduate Degree Program.	Desentralisasi	PHB	Swasta	Kelompok Madya	Perguruan Tinggi
2811	0327096301	031049	Universitas Indraprasta PGRI	SURAJIYO	KAJIAN PENERAPAN DAN PERANCANGAN SISTEM INFORMASI ALGORITMA DATA MINING TERHADAP PEMILIHAN MITRA KERJA PENYEDIA JASA TRANSPORTASI DI JAKARTA	Desentralisasi	PHB	Swasta	Kelompok Madya	Perguruan Tinggi
2812	0324097702	031049	Universitas Indraprasta PGRI	ELFITRIA WIRATMANI	PERANCANGAN DAN IMPLEMENTASI PRODUK PENJERNIH AIR DENGAN METODE QFD (QUALITY FUNCTION DEPLOYMENT) DI KECAMATAN PANCORAN MAS DEPOK	Desentralisasi	PHB	Swasta	Kelompok Madya	Perguruan Tinggi
2813	0020097401	031049	Universitas Indraprasta PGRI	FITRI DAMAYANTI	Embriogenesis Somatik Tebu (<i>Saccharum officinarum</i> L.) Sebagai Upaya Awal untuk Konservasi dan Perakitan Varietas Unggul Tebu Berbasis In Vitro Breeding	Desentralisasi	PHB	Swasta	Kelompok Madya	Perguruan Tinggi
2814	0316117201	031049	Universitas Indraprasta PGRI	TAUFIK	Perubahan Sosial Cirebon 1918-1930	Desentralisasi	PHB	Swasta	Kelompok Madya	Perguruan Tinggi
2815	0012055305	031049	Universitas Indraprasta PGRI	CHANDRA MAI	Evaluasi Implementasi ERP SAP Business One di UKM dengan Design-Reality GAP Model : Studi Kasus PT. Ciracasindo Perdana	Desentralisasi	PHB	Swasta	Kelompok Madya	Perguruan Tinggi
2816	0322017803	031049	Universitas Indraprasta PGRI	DIYAN PARWATININGTYAS	INTERPRETASI STRUKTUR GEOLOGI DAN PENCARIAN SUMBER MATA AIR BESERTA APLIKASINYA DI WILAYAH PASIR IMPUN, JAWA BARAT DENGAN MENGGUNAKAN METODE GEOLISTRIK KONFIGURASI WENNER	Desentralisasi	PHB	Swasta	Kelompok Madya	Perguruan Tinggi
2817	0001087001	031050	Universitas Tama Jagakarsa	BERTINUS SIMANIHURUK	MODEL PENGEMBANGAN PERSIMPANGAN TIDAK SEBIDANG PADA PERLINTASAN KERETA API DENGAN JALAN LAYANG (FLY OVER) TERHADAP TATA GUNA LAHAN YANG ADA	Desentralisasi	PHB	Swasta	Kelompok Binaan	Ditlitabmas
2818	0316096501	032006	Institut Teknologi Indonesia	DWITA SUASTIYANTI	Eksplorasi eksperimental Sintesa BaTiO ₃ Metode Sol-Gel dan Pengembangannya Pada Rekyasa Material Multiferroic Nanokomposit (Bulk) Untuk Aplikasi Smart Sensor	Desentralisasi	PF	Swasta	Kelompok Binaan	Ditlitabmas

NO	NIDN	KODE PT	NAMA PERGURUAN TINGGI	NAMA PENELITI	JUDUL	PROGRAM HIBAH	NAMA SKIM	KATEGORI PT	KLASTER PENELITIAN	PELAKSANAAN EVALUASI KELAYAKAN
2819	0330066102	032006	Institut Teknologi Indonesia	IYUS HENDRAWAN	RANCANG BANGUN MODEL ALAT PENURUN INDEKS GLIKEMIK PADI (Oriza sativa L) YANG BEKERJA SECARA TERINTEGRASI DENGAN SISTEM KONTROL OTOMATIK	Desentralisasi	PHB	Swasta	Kelompok Binaan	Ditlitabmas
2820	0330095802	032006	Institut Teknologi Indonesia	LIN MARLINA	Produksi Jamur Konsumsi dari Tandan Kosong Kelapa Sawit dan Formulasi Medianya	Desentralisasi	PHB	Swasta	Kelompok Binaan	Ditlitabmas
2821	0321076102	032006	Institut Teknologi Indonesia	DARTI NURANI	Produksi Biosurfaktan ramnolipid oleh Pseudomonas aeruginosa dengan Kultivasi Umpun Curah dan Pemanfaatannya pada Proses Bioremediasi	Desentralisasi	PHB	Swasta	Kelompok Binaan	Ditlitabmas
2822	0328066203	032006	Institut Teknologi Indonesia	ANIEK S HANDAYANI	Sintesa Starch Teraktifasi sebagai Makroinisiatior Kopolimer Cangkok Polipropilen-g-Starch melalui Metode ATRP (Atom Transfer Radical Polymerization)	Desentralisasi	PHB	Swasta	Kelompok Binaan	Ditlitabmas
2823	0308086404	032006	Institut Teknologi Indonesia	ENJARLIS	Prototipe Teknologi Produksi Coccozone Oil sebagai Obat dan Kesehatan Kulit dari Minyak Kelapa (Coconut Oil) Menggunakan Proses Ozonasi	Kompetitif Nasional	STRANAS	Swasta	Kelompok Binaan	Ditlitabmas
2824	0410127901	032011	Institut Keu Perbankan Dan Inf Asia Perbanas	HARYA DAMAR WIDIPUTRA	Sistem Pendukung Pengambilan Keputusan Pemilihan Lokasi UMKM Berbasis Analisa Graph untuk Peningkatan Kegiatan Ekonomi Daerah di Indonesia	Kompetitif Nasional	STRANAS	Swasta	Kelompok Binaan	Ditlitabmas
2825	0020026606	033004	STISIP Widuri	PRUDENSIUS MARING	Involusi Perkotaan dan Strategi Sosial Ekonomi Masyarakat Terkena Banjir Secara Berulang di Bantaran Sungai Ciliwung (Studi Kasus di Kelurahan Cawang Dan Kampung Melayu Sebagai Basis Rekeyasa Pemberdayaan Masyarakat dan	Desentralisasi	PHB	Swasta	Kelompok Binaan	Ditlitabmas
2826	0309046702	033022	STMiK Jakarta Sti&k	SUNNY ARIEF SUDIRO	Pengembangan Prototipe Komponen Pengenal Pola Sidik Jari Berbasiskan Jaringan Saraf Tiruan Menggunakan Perangkat FPGA	Desentralisasi	PHB	Swasta	Kelompok Binaan	Ditlitabmas
2827	0323057101	033022	STMiK Jakarta Sti&k	FIVTATIANTI HENDAJANI	PENGEMBANGAN SISTEM VISUALISASI PEMANDU WISATA CANDI BOROBUDUR BERBASIS AUGMENTED REALITY MEMANFAATKAN LOCATION BASED SERVICE PADA PLATFORM	Desentralisasi	PHB	Swasta	Kelompok Binaan	Ditlitabmas
2828	0317054901	033104	Sekolah Tinggi Teknik Pln	MUHAMMAD HAFIDZ	Pengembangan Sistem Pembangkit Tenaga Listrik Hibrida yang di integrasikan dalam jaringan pintar (smart-grid)	Desentralisasi	PUPT	Swasta	Kelompok Binaan	Ditlitabmas
2829	0316047401	033185	Sekolah Tinggi Pariwisata Pelita Harapan	DIENA MUTIARA LEMY	Kajian Terhadap Potensi Wisata Kabupaten Pandeglang, Banten Dalam Penyusunan Model Destinasi Pariwisata Kreatif	Desentralisasi	PHB	Swasta	Kelompok Binaan	Ditlitabmas

NO	NIDN	KODE PT	NAMA PERGURUAN TINGGI	NAMA PENELITI	JUDUL	PROGRAM HIBAH	NAMA SKIM	KATEGORI PT	KLASTER PENELITIAN	PELAKSANAAN EVALUASI KELAYAKAN
2830	0428026501	041002	Universitas Islam Bandung	NUNUNG NURHAYATI	Pengaruh Kualitas Informasi Akuntansi, Akuntabilitas dan Transparansi pelaporan keuangan Terhadap Penerimaan Dana Zakat se Jawa barat (Studi pada Badan Amil Zakat se Jawa Barat)	Desentralisasi	PUPT	Swasta	Kelompok Utama	Perguruan Tinggi
2831	0405036702	041002	Universitas Islam Bandung	MOHAMAD DZIKRON A.M.	Peningkatan Kinerja Operasional Supply Chain Industri Penyamakan Dan Kerajinan Kulit Dengan Pendekatan Lean Manufacturing : Studi Kasus Di Sukaregang-Garut Dan Cibaduyut-Bandung	Desentralisasi	PUPT	Swasta	Kelompok Utama	Perguruan Tinggi
2832	0421106901	041002	Universitas Islam Bandung	NUGRAHA	Pengembangan Model Pengukuran Kualitas Layanan Akademik Pada Perguruan Tinggi	Desentralisasi	PF	Swasta	Kelompok Utama	Perguruan Tinggi
2833	0023075801	041002	Universitas Islam Bandung	NENI YULIANITA	OPTIMALISASI PENGGUNAAN MEDIA SOSIAL DI KALANGAN PROFESI PUBLIC RELATIONS UNIVERSITAS SWASTA DI JAWA BARAT (Studi Deskriptif Analitis pada Universitas Swasta di Jawa Barat)	Desentralisasi	PF	Swasta	Kelompok Utama	Perguruan Tinggi
2834	0411086402	041002	Universitas Islam Bandung	YUNUS ASHARI	Peranan Struktur Sesar dalam Mengendalikan Hidrodinamika Cekungan Airtanah Bandung bagian Timur, sebagai Upaya Memahami Pengaruh Neotektonik Terhadap Tatanan Hidrogeologi pada Akuifer Tidak Terkonsolidasi	Desentralisasi	PHB	Swasta	Kelompok Utama	Perguruan Tinggi
2835	0011065201	041002	Universitas Islam Bandung	SRI HIDAYATI DJOEFFAN	STUDI PENGEMBANGAN HIGH RISE BUILDING TERHADAP TRNASPORTASI DAN LINGKUNGAN (Studi Kasus Kawasan Pendidikan Jatinangor, Kabupaten Sumedang)	Desentralisasi	PHB	Swasta	Kelompok Utama	Perguruan Tinggi
2836	0418026801	041002	Universitas Islam Bandung	DEDEH FARDIAH	OPTIMALISASI PLIK (PUSAT LAYANAN INTERNET KECAMATAN) DALAM MENINGKATKAN AKSESIBILITAS MASYARAKAT TERHADAP INFORMASI (Studi Kasus Strategi Komunikasi Pengelola PLIK dalam Meningkatkan Partisipasi Masyarakat Menggunakan Intenet	Desentralisasi	PHB	Swasta	Kelompok Utama	Perguruan Tinggi
2837	0428046401	041002	Universitas Islam Bandung	ANNE RATNASARI	PENGGUNAAN BLOG, TWITTER, DAN FACEBOOK SEBAGAI MEDIA PERSONAL BRANDING DOSEN (Studi Kasus Dosen PTS di Kopertis Wilayah IV Jawa Barat Dan Banten).	Desentralisasi	PHB	Swasta	Kelompok Utama	Perguruan Tinggi
2838	0422076401	041002	Universitas Islam Bandung	CHAZNIN R MUHAMMAD	SISTEM LOGISTIK BANTUAN BENCANA DALAM MODEL SISTER VILLAGE	Desentralisasi	PHB	Swasta	Kelompok Utama	Perguruan Tinggi
2839	0403016301	041002	Universitas Islam Bandung	ANI YUNINGSIH	Potret Kesadaran Kesehatan (Health Literacy) Aktual Masyarakat Pesisir Dan Masyarakat Pegunungan Di Jawa Barat	Desentralisasi	PHB	Swasta	Kelompok Utama	Perguruan Tinggi
2840	0410035802	041002	Universitas Islam Bandung	SUWANDA	Pengontrolan Proses Parameter Dispersi Multivariabel dengan Menggunakan Variansi Vektor dan Turunannya	Desentralisasi	PHB	Swasta	Kelompok Utama	Perguruan Tinggi

NO	NIDN	KODE PT	NAMA PERGURUAN TINGGI	NAMA PENELITI	JUDUL	PROGRAM HIBAH	NAMA SKIM	KATEGORI PT	KLASTER PENELITIAN	PELAKSANAAN EVALUASI KELAYAKAN
2841	0404077001	041002	Universitas Islam Bandung	SRI WIDAYATI	Studi Pengaruh Multipalyer Effect Kegiatan Penambangan Pasir dan Batuan Terhadap Ekonomi Masyarakat Kecil di Kec. Padalarang dan Kec. Batujajar - Kabupaten Bandung Barat	Desentralisasi	PHB	Swasta	Kelompok Utama	Perguruan Tinggi
2842	0403027101	041002	Universitas Islam Bandung	IMA AMALIAH	Kajian Teori Perilaku Konsumsi dari Pandangan Ekonomi Konvensional dan Ekonomi Islam; (Studi Kasus Perilaku Konsumsi Pegawai pada Lembaga Pendidikan Islam di Kota Bandung)	Desentralisasi	PHB	Swasta	Kelompok Utama	Perguruan Tinggi
2843	0016055801	041002	Universitas Islam Bandung	HILWATI HINDERSAH	Peranan Ekosistem Mangrove Dalam Mendukung Sistem Perekonomian Masyarakat Di Kecamatan Muaragembong Kabupaten Bekasi	Desentralisasi	PHB	Swasta	Kelompok Utama	Perguruan Tinggi
2844	0415087001	041002	Universitas Islam Bandung	SANTI INDRA ASTUTI	Perilaku Bermedia Digital Native: Kajian terhadap New Media Access, New Media Use, dan New Media Consumption Remaja di Kotamadya Bandung.	Desentralisasi	PHB	Swasta	Kelompok Utama	Perguruan Tinggi
2845	0415056401	041002	Universitas Islam Bandung	CHUSHARINI CHAMID	PEMODELAN HIDROGEOLOGI DAN PLUME PENCEMARAN AIR TANAH BEBAS DI TPA LEUWIGAJAH JAWA BARAT	Desentralisasi	PHB	Swasta	Kelompok Utama	Perguruan Tinggi
2846	0421067201	041002	Universitas Islam Bandung	NUR RAHMAN AS AD	Perbaikan Sistem Kerja Pada Industri Rumah Tangga Sepatu di Cibaduyut Bandung Untuk Meminimasi Beban Kerja Mental	Desentralisasi	PHB	Swasta	Kelompok Utama	Perguruan Tinggi
2847	0024035202	041002	Universitas Islam Bandung	TATA FATHURROHMAN	Profil Institusi Wakaf di Kota Bandung Sebagai Objek Wakaf Produktif	Desentralisasi	PHB	Swasta	Kelompok Utama	Perguruan Tinggi
2848	0406067305	041002	Universitas Islam Bandung	LELY YUNIARTI	UJI KOMPARASI EFEK EK STRAK AIR DAUN SIRSAK TERHADAP Trichomonas vaginalis PENYEBAB KEPUTIHAN (Pada Penderita Trichomoniasis yang sudah dan yang belum mendapat terapi Metronidazol)	Desentralisasi	PEKERTI	Swasta	Kelompok Utama	Perguruan Tinggi
2849	0030035901	041002	Universitas Islam Bandung	ATIE RACHMIATIE	DINAMIKA TRANSPARANSI DAN BUDAYA BADAN PUBLIK PASCA REFORMASI BIROKRASI (Studi Tentang Good Governance dan Clean Governance Badan Publik Se-Indonesia dalam Meningkatkan Kualitasnya sebagai Badan Publik perspektif UU Keterbukaan	Kompetitif Nasional	STRANAS	Swasta	Kelompok Utama	Ditlitabmas
2850	0418067204	041002	Universitas Islam Bandung	IKE JUNITA TRIWARDHANI	MODEL PENDIDIKAN INKLUSIF UNTUK PENGEMBANGAN KAPASITAS KEWIRUSAHAAN MASYARAKAT MISKIN Kasus: Pendidikan Kewirausahaan untuk Anak pada Masyarakat Nelayan	Kompetitif Nasional	STRANAS	Swasta	Kelompok Utama	Ditlitabmas
2851	0017066202	041003	Universitas Islam Nisantara	IMAS ROSIDAWATI WIRADIRJA	MODEL / KONSEP HAK KEKAYAAN INELEKTUAL DALAM PERLINDUNGAN PENGETAHUAN TRADISIONAL BERDASARKAN ASAS KEADILAN MELALUI SUI GENERIS INTELLECTUAL PROPERTY SYSTEM	Desentralisasi	PPS	Swasta	Kelompok Madya	Perguruan Tinggi

NO	NIDN	KODE PT	NAMA PERGURUAN TINGGI	NAMA PENELITI	JUDUL	PROGRAM HIBAH	NAMA SKIM	KATEGORI PT	KLASTER PENELITIAN	PELAKSANAAN EVALUASI KELAYAKAN
2852	0018115601	041003	Universitas Islam Nusantara	DADANG SUHERMAN	Pengembangan Model Pembelajaran Berbasis Comprehensive Musicianship dalam Menciptakan Lagu Anak	Desentralisasi	PHB	Swasta	Kelompok Madya	Perguruan Tinggi
2853	0018096501	041003	Universitas Islam Nusantara	YAYU LAILA SULASTRI	Pengembangan Model Pembelajaran Kalkulus II Berbasis Mobile	Desentralisasi	PHB	Swasta	Kelompok Madya	Perguruan Tinggi
2854	0014086701	041003	Universitas Islam Nusantara	AGUS MULYANTO	Pengembangan Pembelajaran Sosiologi Berbasis Penelitian	Desentralisasi	PHB	Swasta	Kelompok Madya	Perguruan Tinggi
2855	0020055202	041003	Universitas Islam Nusantara	ENDANG TASLI SUSANDI	MANAJEMEN KAPASITAS LAYANAN INFORMATION TECHNOLOGY INFRASTRUCTURE LIBRARY DALAM PENYUSUNAN RENCANA INFRASTRUKTUR TEKNOLOGI INFORMASI DI PUSAT KOMPUTER PERGURUAN TINGGI SWASTA JAWA	Desentralisasi	PHB	Swasta	Kelompok Madya	Perguruan Tinggi
2856	0423105901	041003	Universitas Islam Nusantara	NURJANAH	PENGEMBANGAN BAHAN AJAR PEMBUKTIAN DALAM MATEMATIKA MELALUI PEMBELAJARAN KOOPERATIF UNTUK MENINGKATKAN DISPOSISI DAN KEMAMPUAN KOMUNIKASI MATEMATIS MAHASISWA	Desentralisasi	PHB	Swasta	Kelompok Madya	Perguruan Tinggi
2857	0027046202	041003	Universitas Islam Nusantara	YENNY MULIANI	Kajian Aspek Ketahanan Varietas Kedelai Hasil Penangkaran BPP Majalengka Terhadap Serangan Hama Gudang Callosobruchus spp.	Desentralisasi	PHB	Swasta	Kelompok Madya	Perguruan Tinggi
2858	0018075601	041003	Universitas Islam Nusantara	MUBASIROH JULI SETYOWATI	Pengembangan Media Pembelajaran Berbasis e-portfolio dalam Menulis Karya Ilmiah	Desentralisasi	PHB	Swasta	Kelompok Madya	Perguruan Tinggi
2859	0018036201	041004	Universitas Pakuan	TRI SAPTARI HARYANI	PENGEMBANGAN FORMULA TABLET EKSTRAK Padina australis SEBAGAI ANTIBAKTERI Escherichia coli PENYEBAB PENYAKIT DIARE	Desentralisasi	PF	Swasta	Kelompok Binaan	Ditlitabmas
2860	0003025801	041004	Universitas Pakuan	INDARTI KOMALA DEWI	Pengembangan Mitigasi Bencana Berbasis Kearifan Tradisional Sebagai Upaya Pendidikan Untuk Pembangunan Berkelanjutan	Desentralisasi	PF	Swasta	Kelompok Binaan	Ditlitabmas
2861	0427067401	041004	Universitas Pakuan	ADE HERI MULYATI	Diversifikasi Produk Pangan Berbasis Tepung Biji Nangka (Artocarpus heterophyllus) Dalam Pengolahan Roti Yang Diperkaya Dietary Fiber Tepung Ampas Kelapa	Desentralisasi	PHB	Swasta	Kelompok Binaan	Ditlitabmas
2862	0401056201	041004	Universitas Pakuan	EKA HERLINA	Pengembangan Produk Pangan Fungsional Sarapan Siap Santap Berbasis Singkong (Manihot Esculenta) dalam Menunjang Ketahanan Pangan	Desentralisasi	PHB	Swasta	Kelompok Binaan	Ditlitabmas
2863	0404117202	041004	Universitas Pakuan	SATA YOSHIDA SRIE RAHAYU	Potensi Nano Kalsium Kijing Taiwan (Anodonta woodiana) sebagai Suplemen Mineral (Mg, Ca, Zn) untuk Mendetoksifikasi Racun Merkuri dan Fortifikasi Tortilla Chips Kaya Protein dan Kalsium	Desentralisasi	PHB	Swasta	Kelompok Binaan	Ditlitabmas

NO	NIDN	KODE PT	NAMA PERGURUAN TINGGI	NAMA PENELITI	JUDUL	PROGRAM HIBAH	NAMA SKIM	KATEGORI PT	KLASTER PENELITIAN	PELAKSANAAN EVALUASI KELAYAKAN
2864	0008076002	041004	Universitas Pakuan	NANDANG HIDAYAT	Membangkitkan Energi Belajar Peserta Didik Menggunakan Media Interaktif Dalam Pembelajaran Sains Yang Bersifat Tematik, Integratif, Dan Kontekstual (Penelitian Inovatif dalam	Desentralisasi	PHB	Swasta	Kelompok Binaan	Ditlitabmas
2865	0008027004	041004	Universitas Pakuan	KURNIATI	Pengembangan Bahan Ajar dengan Pendekatan Kontekstual pada Mata Kuliah Matematika Dasar dalam Meningkatkan Kemampuan Berpikir Kritis dan Kreatif Mahasiswa Fakultas MIPA	Desentralisasi	PHB	Swasta	Kelompok Binaan	Ditlitabmas
2866	0427017501	041004	Universitas Pakuan	PRIHASTUTI HARSANI	PENGEMBANGAN WEB SERVICE SISTEM IDENTIFIKASI TANAMAN MENGGUNAKAN KODE FRAKTAL DALAM SISTEM INFORMASI TANAMAN OBAT INDONESIA	Desentralisasi	PHB	Swasta	Kelompok Binaan	Ditlitabmas
2867	0425087601	041004	Universitas Pakuan	ENENG TITA TOSIDA	Strategi Peningkatan Daya Saing Kelompok Usaha Jasa Telematika Nasional melalui Peta Kompetensi dan Optimasi Sistem Informasi On-Line	Desentralisasi	PHB	Swasta	Kelompok Binaan	Ditlitabmas
2868	0404017801	041004	Universitas Pakuan	EMBAY ROHAETI	Pengembangan Model Epidemik untuk Mengkaji Pengaruh Kombinasi Obat Herbal dan Sintetis Pada Penyebaran dan Pengobatan Penyakit Tuberculosis	Desentralisasi	PHB	Swasta	Kelompok Binaan	Ditlitabmas
2869	0420077201	041006	Universitas Katolik Parahyangan	HERRY SANTOSO	Pembuatan Biodiesel Dari Minyak Biji Karet Menggunakan Katalis Berbahan Dasar Gula	Desentralisasi	PUPT	Swasta	Kelompok Utama	Perguruan Tinggi
2870	0421087203	041006	Universitas Katolik Parahyangan	TEDI HUDAYA	Ekstraksi, Isolasi, dan Uji Keaktifan Senyawa Aktif Buah Mahkota Dewa (<i>Phaleria macrocarpa</i>) sebagai Pengawet Makanan Alami	Desentralisasi	PUPT	Swasta	Kelompok Utama	Perguruan Tinggi
2871	0411107801	041006	Universitas Katolik Parahyangan	JOHANNA RENNY OCTAVIA	Pengembangan Teori Desain Partisipatif untuk Lansia Indonesia sebagai Upaya Peningkatan Kualitas Hidup di Usia Lanjut melalui Desain Ruang Hidup dan Sistem Pendukung Komunikasi Sosial	Desentralisasi	PF	Swasta	Kelompok Utama	Perguruan Tinggi
2872	0409037701	041006	Universitas Katolik Parahyangan	CARLES SITOMPUL	PENGEMBANGAN MODEL ANALITIS RANTAI PASOK BERBASIS VENDOR-MANAGED INVENTORY YANG MEMPERTIMBANGKAN KETIDAKPASTIAN PERMINTAAN DAN KETIDAKPASTIAN WAKTU	Desentralisasi	PF	Swasta	Kelompok Utama	Perguruan Tinggi
2873	0415106701	041006	Universitas Katolik Parahyangan	FERRY JAYA PERMANA	Penentuan Harga Opsi Eksotik dan Value-at-Risk Untuk Dinamika Harga Aset Yang Mengikuti Proses Varians Gamma: Studi Kasus di Indonesia	Desentralisasi	PHB	Swasta	Kelompok Utama	Perguruan Tinggi
2874	0430126001	041006	Universitas Katolik Parahyangan	PAULUS SUKAPTO	KEPEDULIAN DAN PERSEPSI INDUSTRI SEPATU DALAM IMPLEMENTASI SISTEM MANAJEMEN KESELAMATAN DAN KESEHATAN KERJA	Desentralisasi	PHB	Swasta	Kelompok Utama	Perguruan Tinggi

NO	NIDN	KODE PT	NAMA PERGURUAN TINGGI	NAMA PENELITI	JUDUL	PROGRAM HIBAH	NAMA SKIM	KATEGORI PT	KLASTER PENELITIAN	PELAKSANAAN EVALUASI KELAYAKAN
2875	0421075402	041006	Universitas Katolik Parahyangan	JUDY RETTI WITONO	Pengembangan pati ganyong komposit melalui reaksi grafting kopolimer dalam menghasilkan biopolimer yang berpotensi sebagai control release fertilizer	Desentralisasi	PHB	Swasta	Kelompok Utama	Perguruan Tinggi
2876	0414076203	041006	Universitas Katolik Parahyangan	VERONICA SRI MOERTINI	PENGEMBANGAN MODEL ELECTRONIC CUSTOMER RELATIONSHIP MANAGEMENT DENGAN DATA WAREHOUSE DAN DATA MINING	Desentralisasi	PHB	Swasta	Kelompok Utama	Perguruan Tinggi
2877	0412046802	041006	Universitas Katolik Parahyangan	YULIUS PURWADI HERMAWAN	Analisis Pengembangan Model 'South-South and Triangular Cooperation' dalam Penyediaan Bantuan Pembangunan Luar Negeri (Official Development Assistance/ODA) oleh Indonesia sebagai Emerging Economy dalam	Desentralisasi	PHB	Swasta	Kelompok Utama	Perguruan Tinggi
2878	0428086501	041006	Universitas Katolik Parahyangan	GANDHI PAWITAN	Dampak Implementasi KUPS terhadap tingkat kinerja usaha Peternakan Sapi di Jawa Barat	Desentralisasi	PHB	Swasta	Kelompok Utama	Perguruan Tinggi
2879	0416107501	041006	Universitas Katolik Parahyangan	ARENST ANDREAS	Synthesis and Application of Biomass Based Carbon Nanotubes as Anode Materials of Lithium Ion Batteries	Kompetitif Nasional	KLN	Swasta	Kelompok Utama	Dititabmas
2880	0420127501	041006	Universitas Katolik Parahyangan	HENKY MULJANA	Sustainable Biodegradable Polymers from Indonesian Renewable Resources, An Exploration of Potential Novel Processing Technologies and Raw Materials	Kompetitif Nasional	KLN	Swasta	Kelompok Utama	Dititabmas
2881	0425107001	041007	Universitas Kristen Maranatha	MULIADY	Robot Penyelamat Korban Gempa	Desentralisasi	PHB	Swasta	Kelompok Madya	Perguruan Tinggi
2882	0419028101	041007	Universitas Kristen Maranatha	HERI ANDRIANTO	Perancangan dan Realisasi Aplikasi Softphone Pada Smartphone Android Untuk Komunikasi Suara Melalui Jaringan VOIP	Desentralisasi	PHB	Swasta	Kelompok Madya	Perguruan Tinggi
2883	0428065701	041007	Universitas Kristen Maranatha	MATHIUS TANDIONTONG	INTEGRITAS LAPORAN KEUANGAN DALAM PENERAPAN CORPORATE GOVERNANCE PADA PERUSAHAAN GO PUBLIC DI INDONESIA	Desentralisasi	PHB	Swasta	Kelompok Madya	Perguruan Tinggi
2884	0418097801	041007	Universitas Kristen Maranatha	YOSAFAT AJI PRANATA	PENGEMBANGAN SAMBUNGAN KAYU DENGAN WASHER (RING) PADA BATANG TARIK DAN HUBUNGAN JOIN BALOK-KOLOM UNTUK BANGUNAN RUMAH KAYU BERTINGKAT TAHAN GEMPA	Desentralisasi	PHB	Swasta	Kelompok Madya	Perguruan Tinggi
2885	0404126301	041007	Universitas Kristen Maranatha	MEILINAH HIDAYAT	AKTIVITAS EKSTRAK ETANOL BIJI KEDELAI (Glycine max L.merr) VARIETAS DETAM 1, DAUN JATI BELANDA (Guazuma ulmifolia) dan KOMBINASINYA SEBAGAI ANTIOBESITAS MELALUI INHIBISI ENZIM LIPASE PANKREAS DAN	Desentralisasi	PHB	Swasta	Kelompok Madya	Perguruan Tinggi

NO	NIDN	KODE PT	NAMA PERGURUAN TINGGI	NAMA PENELITI	JUDUL	PROGRAM HIBAH	NAMA SKIM	KATEGORI PT	KLASTER PENELITIAN	PELAKSANAAN EVALUASI KELAYAKAN
2886	0408067401	041007	Universitas Kristen Maranatha	MISSILIANA RIASNUGRAHANI	KONSTRUKSI ALAT UKUR PARENTING BELIEF PADA ORANGTUA DAN REMAJA DI KOTA BANDUNG	Desentralisasi	PHB	Swasta	Kelompok Madya	Perguruan Tinggi
2887	0419097001	041008	Universitas Pasundan	YAYAN MULYANA	PENGEMBANGAN KOMPETENSI PEMASARAN PRODUK RAJUT DALAM MENINGKATKAN KEUNGGULAN BERSAING PADA UKM RAJUT BINONG JATI DI KOTA BANDUNG	Desentralisasi	PHB	Swasta	Kelompok Madya	Perguruan Tinggi
2888	0429067401	041008	Universitas Pasundan	RIZKI WAHYUNIARDI	Sistem Informasi Berbasis Web Untuk Monitoring dan Evaluasi Klaster Industri Kecil Menengah di Jawa Barat	Desentralisasi	PHB	Swasta	Kelompok Madya	Perguruan Tinggi
2889	0431106901	041008	Universitas Pasundan	RD DEWI ASRI YUSTIA	Pemberdayaan Perempuan Pelaku Tindak Pidana Dalam Kasus Kekerasan Rumah Tangga Melalui Model Advokasi Mandiri Dalam Rangka Pembaharuan Proses Peradilan	Desentralisasi	PHB	Swasta	Kelompok Madya	Perguruan Tinggi
2890	0403066801	041008	Universitas Pasundan	FARID RIZAJANA	Desain dan Pengembangan Produk Sepeda Motor Roda Tiga Berbahan Bakar Hibrida dengan Basis Produksi IKM	Desentralisasi	PHB	Swasta	Kelompok Madya	Perguruan Tinggi
2891	0012026301	041008	Universitas Pasundan	DHENI HARMAEN	Analisis Terhadap Perkembangan Estetik Kria Anyam Mendong, Pandang, Lidi dan Bambu sebagai produk unggulan Kearifan Lokal Penduduk Rajapolah Tasikmalaya	Desentralisasi	PHB	Swasta	Kelompok Madya	Perguruan Tinggi
2892	0418086901	041008	Universitas Pasundan	AGUS SENTANA	Rancang Bangun Alat Bantu Pelepas dan Pemasang Sambungan Bola (Ball-Joint) untuk Kebutuhan Service dalam Usaha Peningkatan Kualitas Hasil Perbaikan	Desentralisasi	PHB	Swasta	Kelompok Madya	Perguruan Tinggi
2893	0421106701	041008	Universitas Pasundan	YUDI GARNIDA	Fermentasi dalam larutan garam pembuatan kecap kacang koro pedang (Canavalia ensiformis)	Desentralisasi	PHB	Swasta	Kelompok Madya	Perguruan Tinggi
2894	0018016102	041008	Universitas Pasundan	MIA NURKANTI	PENGEMBANGAN MODEL PELATIHAN PENULISAN KARYA ILMIAH DALAM UPAYA PEMBINAAN PROFESIONALISME GURU BERKELANJUTAN	Desentralisasi	PHB	Swasta	Kelompok Madya	Perguruan Tinggi
2895	0409076401	041008	Universitas Pasundan	UNDANG JUJU	IMPLEMENTASI STRATEGI MODEL KERJA SAMA UMK GUNA MEMBANGUN KEMAMPUAN BERSAING DAN EFEKTIFITAS PEMASARAN UNTUK MENINGKATKAN PENDAPATAN PENGRAJIN PADA SENTRA BATIK	Desentralisasi	PHB	Swasta	Kelompok Madya	Perguruan Tinggi
2896	0407076801	041008	Universitas Pasundan	CARTONO	UPAYA PENINGKATAN KUALITAS LULUSAN PENDIDIKAN CALON GURU BIOLOGI MELALUI PENGEMBANGAN MODEL ASESMEN OTENTIK YANG MENILAI KETERAMPILAN PEMECAHAN MASALAH DALAM KEGIATAN	Desentralisasi	PHB	Swasta	Kelompok Madya	Perguruan Tinggi

NO	NIDN	KODE PT	NAMA PERGURUAN TINGGI	NAMA PENELITI	JUDUL	PROGRAM HIBAH	NAMA SKIM	KATEGORI PT	KLASTER PENELITIAN	PELAKSANAAN EVALUASI KELAYAKAN
2897	0415036504	041008	Universitas Pasundan	ROSIKIN	PELESTARIAN DAN PENGEMBANGAN MUSIK AJENG PADA IRINGAN TARI SOJA DALAM PENYAMBUTAN PENGANTEN PESISIR KARAWANG (Penelitian Kesenian Ajeng Kampung Buher	Desentralisasi	PHB	Swasta	Kelompok Madya	Perguruan Tinggi
2898	0421046801	041008	Universitas Pasundan	LENI HERLIANI AFRIANTI	Inovasi dan Diversifikasi Produk Makanan dan Minuman dari Buah Salak var. Bongkok dan Implementasinya di Kabupaten Sumedang	Kompetitif Nasional	HIKOM	Swasta	Kelompok Madya	Ditlitabmas
2899	0024066801	041015	Universitas Langlang Buana	HENNIE HUSNIAH	PEMODELAN DAN ANALISIS KONTRAK PEMELIHARAAN ALAT BERAT PADA TAMBANG BATUBARA DENGAN MEMPERTIMBANGKAN ONGKOS DEDUCTIBLE (STUDI KASUS : TAMBANG BATU BARA	Desentralisasi	PHB	Swasta	Kelompok Binaan	Ditlitabmas
2900	0418087001	041019	Universitas Djuanda	ERNI YUNINGSIH	MODEL PEGEMBANGAN WISATA DENGAN PENDEKATAN EXPERIENTAL MARKETING BERBASIS KEPuasan DAN LOYALITAS PENGGUNA JASA PARIWISATA DI KABUPATEN BOGOR	Desentralisasi	PHB	Swasta	Kelompok Madya	Perguruan Tinggi
2901	0004026401	041019	Universitas Djuanda	ARIFAH RAHAYU	Pengendalian Pertumbuhan Tanaman Pamelo (Citrus maxima (Burm.) Merr.) Dalam Pot	Desentralisasi	PHB	Swasta	Kelompok Madya	Perguruan Tinggi
2902	0016086601	041019	Universitas Djuanda	REKI WICAKSONO ASHADI	PENGEMBANGAN BIOSENSOR KIT PENDETEKSI KANDUNGAN ALKOHOL DAN DNA BABI PADA PRODUK PANGAN DENGAN TEKNIK SCREEN PRINTED TECHNOLOGY	Desentralisasi	PHB	Swasta	Kelompok Madya	Perguruan Tinggi
2903	0011026101	041019	Universitas Djuanda	RR FIA SRI MUMPUNI	RANCANGAN SISTEM MANAJEMEN KEAMANAN PANGAN PADA USAHA PENGOLAHAN IKAN RAKYAT	Desentralisasi	PHB	Swasta	Kelompok Madya	Perguruan Tinggi
2904	0019056701	041019	Universitas Djuanda	GINUNG PRATIDINA	Strategi Pengelolaan Taman Nasional Gunung Merapi Untuk Meningkatkan Partisipasi Masyarakat Dalam Upaya Konservasi Sumber Daya Hutan Pasca Erupsi 2010 (Studi di	Desentralisasi	PHB	Swasta	Kelompok Madya	Perguruan Tinggi
2905	0410035303	041019	Universitas Djuanda	MARTIN ROESTAMY	MODEL PENGEMBANGAN SISTEM HUKUMPERUMAHAN SISTEM HUKUM BAGI MASYARAKAT BERPENDHASILAN RENDAH YANG LAYAK SECARA TEKNIS, EKONOMI DAN SOSIAL	Kompetitif Nasional	STRANAS	Swasta	Kelompok Madya	Ditlitabmas
2906	0411104401	041020	Universitas Nusa Bangsa	SU SINULINGGA	Peranan Faktor Sumberdaya Tanah Terhadap potensi Usahatani Padi Sawah Di Jawa Barat (Analisis Tingkat Produksi Pada Berbagai Bentuk, Status dan Luas Usaha Tani di Berbagai Kelas Kesesuaian Lahan	Desentralisasi	PPS	Swasta	Kelompok Binaan	Ditlitabmas
2907	0407067001	041020	Universitas Nusa Bangsa	KARMAHAH	Pencirian Dini Kelamin Pala Berdasarkan Uji Morfologi Daun Secara Sederhana	Desentralisasi	PHB	Swasta	Kelompok Binaan	Ditlitabmas
2908	0424116501	041021	Universitas Jenderal Achmad Yani	SUHARTONO	Penerapan Turbo Gasification Stove Biomassa dalam Upaya Mensubstitusi Bahan Bakar Minyak dan Elpiji Pada Industri Kecil	Desentralisasi	PUPT	Swasta	Kelompok Madya	Perguruan Tinggi

NO	NIDN	KODE PT	NAMA PERGURUAN TINGGI	NAMA PENELITI	JUDUL	PROGRAM HIBAH	NAMA SKIM	KATEGORI PT	KLASTER PENELITIAN	PELAKSANAAN EVALUASI KELAYAKAN
2909	0402127002	041021	Universitas Jenderal Achmad Yani	ESMERALDA CONTESA DJAMAL	Perancangan Elektroencephalogram untuk Identifikasi Kondisi Pikiran dan Kelainan Aktivitas listrik di Otak	Desentralisasi	PUPT	Swasta	Kelompok Madya	Perguruan Tinggi
2910	0409117602	041021	Universitas Jenderal Achmad Yani	EVI SOVIA	Efek Proteksi Ekstrak Etanol Daun Sirsak Terhadap Diabetes dan Dislipidemia	Desentralisasi	PF	Swasta	Kelompok Madya	Perguruan Tinggi
2911	0430107101	041021	Universitas Jenderal Achmad Yani	ASEP NAJMUR ROKHMAN	Desain dan Implementasi Networked Control Systems yang bersifat kokoh dan disipatif menggunakan pendekatan Markovian jump system	Desentralisasi	PF	Swasta	Kelompok Madya	Perguruan Tinggi
2912	0412117301	041021	Universitas Jenderal Achmad Yani	TITIN ROHAYATIN	MODEL MANAJEMEN PEMERINTAHAN DAERAH MENUJU INDONESIA BARU	Desentralisasi	PHB	Swasta	Kelompok Madya	Perguruan Tinggi
2913	0412097101	041021	Universitas Jenderal Achmad Yani	ASEP KURNIAWAN	Pemodelan Kompetensi Pelaku Usaha Kecil Bidang Kuliner pada Kota Cimahi dan Kota Bandung	Desentralisasi	PHB	Swasta	Kelompok Madya	Perguruan Tinggi
2914	0406126401	041021	Universitas Jenderal Achmad Yani	VALENTINA ADIMURTI	Pencarian Senyawa Aktif Baru (New Chemical Entities/NCE Dari Tanaman Meniran (Phyllanthus niruri Linn) Sebagai Nutraceutical Dalam Mengatasi Penyakit Demam Berdarah Dengue	Desentralisasi	PHB	Swasta	Kelompok Madya	Perguruan Tinggi
2915	0407126902	041021	Universitas Jenderal Achmad Yani	PAULUS YUSTINUS MARIA WIBOWO N	KAJIAN TENTANG KETERMESINAN (MACHINABILITY)DARI MATERIAL ULET (DUCTILE) DAN GETAS (BRITTLE)PADA PROSES PENGEBORAN KECEPATAN TINGGI	Desentralisasi	PHB	Swasta	Kelompok Madya	Perguruan Tinggi
2916	0427126701	041021	Universitas Jenderal Achmad Yani	BAMBANG HARI PRABOWO	Pengaruh Partikel Zeolit Terhadap Laju Korosi Pada Baja Karbon Dalam Lingkungan Asam	Desentralisasi	PHB	Swasta	Kelompok Madya	Perguruan Tinggi
2917	0406047303	041021	Universitas Jenderal Achmad Yani	FIKRI ALATAS	Pemanfaatan Beberapa Senyawa Turunan Asam Karboksilat dan Pridin Karboksamid untuk Meningkatkan Kelarutan dan Ketersediaan Hayati Antihipertensi Telmisartan	Desentralisasi	PHB	Swasta	Kelompok Madya	Perguruan Tinggi
2918	0425016702	041021	Universitas Jenderal Achmad Yani	ELIS DWIANA RATNAMURNI	PENGEMBANGAN MODEL PEMBINAAN DAN PEMBERDAYAAN UMKM DI KOTA CIMAHI DENGAN PENDEKATAN TRIPLE HELIX DI CIMAHI	Desentralisasi	PHB	Swasta	Kelompok Madya	Perguruan Tinggi
2919	0403066901	041021	Universitas Jenderal Achmad Yani	ANCEU MURNIATI	Pelapisan Polipirol Polifenol oksidase pada kasa baja sebagai produk membran bioreaktor untuk degradasi limbah cair industri tercemar Fenol.	Desentralisasi	PHB	Swasta	Kelompok Madya	Perguruan Tinggi
2920	0429036501	041021	Universitas Jenderal Achmad Yani	TOTO TRIANTORO	Karakteristik proses spinning akibat pengelasan pada pembuatan kepala tabung	Desentralisasi	PHB	Swasta	Kelompok Madya	Perguruan Tinggi

NO	NIDN	KODE PT	NAMA PERGURUAN TINGGI	NAMA PENELITI	JUDUL	PROGRAM HIBAH	NAMA SKIM	KATEGORI PT	KLASTER PENELITIAN	PELAKSANAAN EVALUASI KELAYAKAN
2921	0422026702	041021	Universitas Jenderal Achmad Yani	DIAN INDIYATI	PEMODELAN KNOWLEDGE MANAGEMENT PADA PEMERINTAH KOTA DI JAWA BARAT	Desentralisasi	PHB	Swasta	Kelompok Madya	Perguruan Tinggi
2922	0422046601	041021	Universitas Jenderal Achmad Yani	ELIN NURLINA	PENGEMBANGAN ENERGI BIOGAS DARI LIMBAH ORGANIK PADAT UNTUK Mendukung Ketahanan Energi	Desentralisasi	PHB	Swasta	Kelompok Madya	Perguruan Tinggi
2923	0405066902	041021	Universitas Jenderal Achmad Yani	YUDA BAKTI ZAINAL	MONITORING TEGANGAN RIPPLE PADA DISTRIBUTED CONTROLLING SYSTEM	Desentralisasi	PHB	Swasta	Kelompok Madya	Perguruan Tinggi
2924	0409067102	041021	Universitas Jenderal Achmad Yani	EEN TARYANA	PERANCANGAN DAN IMPLEMENTASI INVERTER SATU-FASA PADA SISTEM PEMBANGKIT LISTRIK TENAGA SURYA (PLTS) BERBASIS TEORI RANGKAIAN RESONANSI	Desentralisasi	PHB	Swasta	Kelompok Madya	Perguruan Tinggi
2925	0403107201	041021	Universitas Jenderal Achmad Yani	CUCU WAHYUDIN	Perancangan dan Pembuatan Mesin Perakitan dan Pengujian Kopling Slang Air Brake Kereta Api dengan Sistem Pneumatik	Desentralisasi	PHB	Swasta	Kelompok Madya	Perguruan Tinggi
2926	0404026901	041021	Universitas Jenderal Achmad Yani	YENNY FEBRIANI YUN	Potensi senyawa-senyawa yang beraktivitas antimalaria dari daun cocor bebek (<i>Kalanchoe bloosfeldiana</i>) sebagai obat herbal terstandar	Desentralisasi	PHB	Swasta	Kelompok Madya	Perguruan Tinggi
2927	0030064901	041021	Universitas Jenderal Achmad Yani	AFIFAH	Pengembangan Ekstrak Daun Ceremai [<i>Phyllanthus Acidus</i> (L.) Skeels] Sebagai Obat Herbal Terstandar Berkhasiat Antihipertensi	Desentralisasi	PHB	Swasta	Kelompok Madya	Perguruan Tinggi
2928	0420097102	041021	Universitas Jenderal Achmad Yani	EKA SUSANTY	Evaluasi Proses Penanganan Post Traumatic Stress Disorder (PTSD) Melalui Pengukuran Efektivitas Eye Movement Desensitization and Reprocessing (EMDR) berbasis Electroencephalograph (EEG)	Desentralisasi	PEKERTI	Swasta	Kelompok Madya	Perguruan Tinggi
2929	0423126101	041021	Universitas Jenderal Achmad Yani	KUSNANDAR	Rancang Bangun Sistem Penerima Gelombang VLF (Very Low Frequency) dan Akuisisi Data untuk Deteksi Dini Gempa Bumi	Desentralisasi	PEKERTI	Swasta	Kelompok Madya	Perguruan Tinggi
2930	0413104901	041021	Universitas Jenderal Achmad Yani	TOTO SAPUTRA	PRODUKSI POLIFENOL OKSIDASE DARI APEL UNTUK PRODUK MEMBRAN BERBASIS ENZIM PENDETEKSI FENOL	Kompetitif Nasional	MP3EI	Swasta	Kelompok Madya	Ditlitabmas
2931	0408047002	041024	Universitas Garut	MARYATI PUSPITASARI	PENGARUH KHITOSAN SEBAGAI PENGAWET ALAMI TERHADAP KUALITAS PELLETT BEBERAPA JENIS IKAN	Desentralisasi	PHB	Swasta	Kelompok Binaan	Ditlitabmas

NO	NIDN	KODE PT	NAMA PERGURUAN TINGGI	NAMA PENELITI	JUDUL	PROGRAM HIBAH	NAMA SKIM	KATEGORI PT	KLASTER PENELITIAN	PELAKSANAAN EVALUASI KELAYAKAN
2932	0406086704	041026	Universitas Swiss German	ARKO	PENGEMBANGAN MODUL EMBEDDED SYSTEM MEKATRONIKA (ESM) UNTUK PENELITIAN DAN PENGAJARAN	Kompetitif Nasional	HIKOM	Swasta	Kelompok Madya	Ditlitabmas
2933	0407026607	041027	Universitas Komputer Indonesia	HERMAN SURDIATNO SOEGOTO	Model Strategi Pengembangan UMKM di Kabupaten Bandung Berbasis E-Media Guna Meningkatkan Proses Bisnis	Desentralisasi	PPS	Swasta	Kelompok Binaan	Ditlitabmas
2934	0401057501	041027	Universitas Komputer Indonesia	DEWI KURNIASIH	Penyusunan Roadmap Reformasi Birokrasi dalam Mewujudkan Good Governance di Kota Bandung	Desentralisasi	PF	Swasta	Kelompok Binaan	Ditlitabmas
2935	0419027701	041027	Universitas Komputer Indonesia	MELLY MAULIN PURWANINGWULAN	PENGEMBANGAN MODEL KEBIJAKAN PEMBANGUNAN e-DESA DI KABUPATEN BANDUNG	Desentralisasi	PHB	Swasta	Kelompok Binaan	Ditlitabmas
2936	0415066602	041027	Universitas Komputer Indonesia	DEDEN A WAHAB	MODEL PENGELOLAAN ASSET INDUSTRI KREATIF WILAYAH BANDUNG RAYA MELALUI SM@RT ASSET BSC	Desentralisasi	PHB	Swasta	Kelompok Binaan	Ditlitabmas
2937	0009016901	041030	Universitas Suryakencana	ANITA KAMILAH	MODEL PEMBIAYAAN PEMBANGUNAN DESA MELALUI KONSEP BANGUN GUNA SERAH (BUILD OPERATE AND TRANSFER/BOT) DALAM UPAYA MENINGKATKAN DESA DI KABUPATEN CIANJUR	Desentralisasi	PF	Swasta	Kelompok Binaan	Ditlitabmas
2938	0028036202	041030	Universitas Suryakencana	HENNY NURAENY	MODEL PENANGANAN KORBAN PERDAGANGAN ORANG (TRAFFICKING) MELALUI PENDEKATAN HUMANIS DI KABUPATEN CIANJUR DALAM RANGKA MEMBENTUK KEMANDIRIAN EKONOMI	Desentralisasi	PHB	Swasta	Kelompok Binaan	Ditlitabmas
2939	0409076003	041034	Universitas Widyatama	NUGROHO JULI SETIADI	Peningkatan skill dan profesionalisme pekerja dan agen pendukung industri kreatif: Momentum percepatan agenda MP3EI	Kompetitif Nasional	HIKOM	Swasta	Kelompok Binaan	Ditlitabmas
2940	0015036003	041057	Universitas Telkom	ARI MOESRIAMI BARMAWI	Penyisipan Ekstraksi Ciri Sidikjari Pada QR Code	Desentralisasi	PUPT	Swasta	Kelompok Utama	Perguruan Tinggi
2941	0421097401	041057	Universitas Telkom	ADIWIJAYA	Karakterisasi Graf Hasil Operasi Berdasarkan Indeks f-Kromatiknya untuk Mendukung Optimasi Waktu Komputasi	Desentralisasi	PF	Swasta	Kelompok Utama	Perguruan Tinggi
2942	0720117401	041057	Universitas Telkom	ERWIN SUSANTO	MODEL GUARANTEED COST PADA SISTEM NETRAL TAK PASTI DENGAN WAKTU TUNDA YANG BERUBAH TERHADAP WAKTU: SISTEM KENDALI DAN PENYARINGAN (FILTERING)	Desentralisasi	PF	Swasta	Kelompok Utama	Perguruan Tinggi

NO	NIDN	KODE PT	NAMA PERGURUAN TINGGI	NAMA PENELITI	JUDUL	PROGRAM HIBAH	NAMA SKIM	KATEGORI PT	KLASTER PENELITIAN	PELAKSANAAN EVALUASI KELAYAKAN
2943	0421086402	041057	Universitas Telkom	SUWANDI	Implementasi Sistem Deteksi Penyakit Kelainan Pita Suara Berbasis Mobile Computing	Desentralisasi	PHB	Swasta	Kelompok Utama	Perguruan Tinggi
2944	0409127701	041057	Universitas Telkom	YUDHA PURWANTO	Pembuatan Prototipe Hardware dan Software Keylogger Untuk Security Penetration Testing Sistem Komputer dan Keperluan Intelijen Negara	Desentralisasi	PHB	Swasta	Kelompok Utama	Perguruan Tinggi
2945	0411117905	041057	Universitas Telkom	ISTIKMAL	PERANCANGAN DAN PROTOTYPING SISTEM INFORMASI GEOGRAFIS PUSKESMAS NASIONAL (SIGAPNAS) UNTUK MENINGKATKAN PELAYANAN KESEHATAN MASYARAKAT INDONESIA	Desentralisasi	PHB	Swasta	Kelompok Utama	Perguruan Tinggi
2946	0418028401	041057	Universitas Telkom	KUSUMA AYU LAKSITOWENING	ESCALATION EASY USED AND CUSTOMIZABLE GENERAL REPORTING APPLICATION	Desentralisasi	PHB	Swasta	Kelompok Utama	Perguruan Tinggi
2947	0424037801	041057	Universitas Telkom	WARIH MAHARANI	SOCIAL NETWORK ANALYSIS UNTUK SOCIAL MEDIA MARKETING DALAM MEMBANTU UKM (USAHA KECIL DAN MENENGAH)	Desentralisasi	PHB	Swasta	Kelompok Utama	Perguruan Tinggi
2948	0404078401	041057	Universitas Telkom	ANGELINA PRIMA KURNIATI	Kajian dan Penerapan Process Mining pada Audit Proses Bisnis	Desentralisasi	PHB	Swasta	Kelompok Utama	Perguruan Tinggi
2949	0425107201	041057	Universitas Telkom	MUKHAMMAD RAMDLAN KIROM	PERANCANGAN REAKTOR PENGHASIL HIDROGEN DARI LIMBAH ORGANIK SEBAGAI SUMBER ENERGI MASA DEPAN	Desentralisasi	PHB	Swasta	Kelompok Utama	Perguruan Tinggi
2950	0419076802	041057	Universitas Telkom	HAFIDUDIN	PEMBANGUNAN SRP (UNIVERSAL SOFTWARE RADIO PERIPHERAL) BERBASIS SISTEM ASTERISK UNTUK LAYANAN QUADRUPLE PLAY	Desentralisasi	PHB	Swasta	Kelompok Utama	Perguruan Tinggi
2951	0419058301	041057	Universitas Telkom	TJOKORDA AGUNG BUDI WIRAYUDA	Palm-Biometrik sebagai Ciri Identitas Individu	Desentralisasi	PHB	Swasta	Kelompok Utama	Perguruan Tinggi
2952	0401117402	041057	Universitas Telkom	RETNO NOVI DAYAWATI	Computer Assisted Learning (CAL) untuk Anak-anak Berkebutuhan Khusus (Keterbatasan Pendengaran)	Desentralisasi	PHB	Swasta	Kelompok Utama	Perguruan Tinggi
2953	0418058001	041057	Universitas Telkom	YAHYA PERANGINANGIN	PENYEDERHANAAN KOMPLEKSITAS COMMUNITY DETECTION UNTUK LARGE-SCALE SOCIAL NETWORK DI BIDANG ILMU MANAJEMEN	Desentralisasi	PEKERTI	Swasta	Kelompok Utama	Perguruan Tinggi
2954	0431016801	041057	Universitas Telkom	HEROE WIJANTO	Desain dan Implementasi Sistem Remote Sensing Payload Nanosatelit untuk Mewujudkan Kemandirian Satelit Perguruan Tinggi	Kompetitif Nasional	PUSNAS	Swasta	Kelompok Utama	Ditlitabmas

NO	NIDN	KODE PT	NAMA PERGURUAN TINGGI	NAMA PENELITI	JUDUL	PROGRAM HIBAH	NAMA SKIM	KATEGORI PT	KLASTER PENELITIAN	PELAKSANAAN EVALUASI KELAYAKAN
2955	0416045901	042002	Institut Teknologi Nasional Bandung	DWI PRASEYANTOS	MODEL PENGEMBANGAN BIAYA KECELAKAAN LALULINTAS MOBIL PENUMPANG MENGGUNAKAN PENDEKATAN WILLINGNESS TO PAY UNTUK Mendukung PROGRAM ZERO ACCIDENT DI INDONESIA	Desentralisasi	PF	Swasta	Kelompok Utama	Perguruan Tinggi
2956	0409086501	042002	Institut Teknologi Nasional Bandung	EDI SETIADI PUTRA	RANCANG BANGUN SARANA NIAGA KULINER UNTUK WIRUSAHA KAKI LIMA DI KOTA BANDUNG MELALUI KAJIAN ERGOKULTURAL SUNDA	Desentralisasi	PHB	Swasta	Kelompok Utama	Perguruan Tinggi
2957	0414116601	042002	Institut Teknologi Nasional Bandung	MOHAMMAD ALEXIN PUTRA	PROTOTIP TURBIN ANGIN SAVONIUS HELIKS DARI BAHAN KOMPOSIT BERMATRIX PLASTIK	Desentralisasi	PHB	Swasta	Kelompok Utama	Perguruan Tinggi
2958	0403047803	042002	Institut Teknologi Nasional Bandung	MOHAMMAD RANGGA SURURI	Pengolahan Lindi dengan Ozon dan Proses Oksidasi Lanjut menggunakan Ozon-Hidrogen Peroxide dan Ozon-UV	Desentralisasi	PHB	Swasta	Kelompok Utama	Perguruan Tinggi
2959	0426065701	043022	Sekolah Tinggi Ilmu Ekonomi Ekuitas	HERRY ACHMAD BUCHORY	STRATEGI MEMBANGUN MEREK PRODUK UKM POTENSIAL DI KECAMATAN IBUN KABUPATEN BANDUNG	Desentralisasi	PHB	Swasta	Kelompok Binaan	Ditlitabmas
2960	0011096901	043041	STKIP Siliwangi	HERIS HENDRIANA	Mengembangkan Hard Skill Dan Soft Skill Matematik Siswa Sekolah Menengah melalui Beragam Pembelajaran Bernuansa Pendidikan Nilai Dan Karakter	Desentralisasi	PPS	Swasta	Kelompok Binaan	Ditlitabmas
2961	0020076802	043041	STKIP Siliwangi	WIKANENGSIH	PENGEMBANGAN MODEL INSTRUMEN PENILAIAN PORTOFOLIO BERBASIS NEUROLINGUISTIC PROGRAMMING (NLP) MATA PELAJARAN BAHASA INDONESIA SEBAGAI UPAYA PENINGKATAN KUALITAS	Desentralisasi	PHB	Swasta	Kelompok Binaan	Ditlitabmas
2962	0018105901	043046	Sekolah Tinggi Pertanian Jawa Barat	IDA NINGRUMSARI	Peranan Lactobacillus acidophilus Dalam Pakan Dari Fermentasi Limbah Kulit Jagung Guna Menekan Salmonella pullorum Pada Ayam Broiler	Desentralisasi	PHB	Swasta	Kelompok Binaan	Ditlitabmas
2963	0415124802	043244	Sekolah Tinggi Ilmu Kesehatan Bakti Tunas Husada	E MUHARAM PRIATNA	DESAIN DAN SINTESIS SENYAWA 1,3-DIBENZOIL TIUREA SERTA TURUNANNYA SEBAGAI KANDIDAT OBAT ANTIKANKER	Desentralisasi	PEKERTI	Swasta	Kelompok Binaan	Ditlitabmas
2964	0321126401	043249	Sekolah Tinggi Teknik Multimedia Cendikia Abditama	MUHAMMAD SUBALI	Pemanfaatan Pola Pitch Fonem Bahasa Arab Untuk Pendeteksian Artikulasi Yang Sesuai Pada Aplikasi Media Pembelajaran Membaca Alquran Berbasis Multimedia Interaktif	Desentralisasi	PHB	Swasta	Kelompok Binaan	Ditlitabmas
2965	0403057701	045009	Politeknik Pos Indonesia	SARI ARMIATI	E-OLAP : Representasi Dinamik Data Produksi Ikan Air Tawar di Dinas Perikanan Jawa Barat Berbasis Supply Chain Management	Desentralisasi	PHB	Swasta	Kelompok Binaan	Ditlitabmas

NO	NIDN	KODE PT	NAMA PERGURUAN TINGGI	NAMA PENELITI	JUDUL	PROGRAM HIBAH	NAMA SKIM	KATEGORI PT	KLASTER PENELITIAN	PELAKSANAAN EVALUASI KELAYAKAN
2966	0428017801	045009	Politeknik Pos Indonesia	ARI YANUAR RIDWAN	Business Intelligence Berbasis Enterprise Resource Planning Sebagai Model Sistem Informasi Untuk Meningkatkan Daya Saing Usaha Kecil Dan Menengah	Desentralisasi	PHB	Swasta	Kelompok Binaan	Ditlitabmas
2967	0020027101	045009	Politeknik Pos Indonesia	AI ROSITA	Perancangan Sistem Kolaborasi City Courier untuk Mendukung Transformasi Multi Produk	Desentralisasi	PHB	Swasta	Kelompok Binaan	Ditlitabmas
2968	0411107701	045009	Politeknik Pos Indonesia	LIANE OKDINAWATI	Sistem Informasi Kolaborasi Pada Perusahaan Transportasi Menggunakan Collaborative Transportation Manajement (CTM) Framework	Desentralisasi	PHB	Swasta	Kelompok Binaan	Ditlitabmas
2969	0427107501	045009	Politeknik Pos Indonesia	ERNA MULYATI	MODEL DAN PERANCANGAN APLIKASI SIMULATOR RANTAI PASOK	Desentralisasi	PHB	Swasta	Kelompok Binaan	Ditlitabmas
2970	9904009978	045009	Politeknik Pos Indonesia	RUDY DAUHAN	PENGARUH KUALITAS PRODUK PAKETPOS KILAT KHUSUS TERHADAP KEPUASAN DAN KEPERCAYAAN KONSUMEN DI PT POS INDONESIA (PERSERO) DIVISI REGIONAL V BANDUNG	Desentralisasi	PHB	Swasta	Kelompok Binaan	Ditlitabmas
2971	0402127502	045009	Politeknik Pos Indonesia	DINI HAMIDIN	Pengembangan Framework dan Aplikasi Manajemen Kolaborasi Rantai Pasok UKM	Desentralisasi	PHB	Swasta	Kelompok Binaan	Ditlitabmas
2972	0404108001	045009	Politeknik Pos Indonesia	MADE IRMA DWI PUTRANTI	PENENTUAN DEMAND DAN NILAI TAMBAH PRODUK INDUSTRI KREATIF PADA PASAR LOKAL (Studi Kasus: Fashion dan Desain)	Desentralisasi	PHB	Swasta	Kelompok Binaan	Ditlitabmas
2973	0410108601	045038	Politeknik Indramayu	A SUMARUDIN	DESAIN DAN IMPLEMENTASI LOW POWER WIRELESS SENSOR NETWORK BERBASIS FPGA PADA TEKNOLOGI AGRIKULTUR	Desentralisasi	PEKERTI	Swasta	Kelompok Binaan	Ditlitabmas
2974	0529037501	051001	Universitas Islam Indonesia	IS FATIMAH	Konversi Hijau, Efisien dan Selektif Sitronelal dari Minyak Sereh Menuju Mentol Berkatalis Heterogen SO ₄ -ZrO ₂ /Montmorillonit	Desentralisasi	PUPT	Swasta	Kelompok Utama	Perguruan Tinggi
2975	0005103905	051001	Universitas Islam Indonesia	HARDJONO SASTROHAMIDJJO	Penerapan Teknologi Destilasi Fraksinasi Untuk Isolasi Bahan Baku Obat Berbasis Bahan Alam Minyak Atsiri Cengkeh (Clove Leaf Oil) dan Sereh (Lemongrass Oil)	Desentralisasi	PUPT	Swasta	Kelompok Utama	Perguruan Tinggi
2976	0506127001	051001	Universitas Islam Indonesia	NOOR FITRI	Modifikasi spesi kimia air penyuling untuk meningkatkan kualitas minyak atsiri nilam	Desentralisasi	PUPT	Swasta	Kelompok Utama	Perguruan Tinggi

NO	NIDN	KODE PT	NAMA PERGURUAN TINGGI	NAMA PENELITI	JUDUL	PROGRAM HIBAH	NAMA SKIM	KATEGORI PT	KLASTER PENELITIAN	PELAKSANAAN EVALUASI KELAYAKAN
2977	0518096201	051001	Universitas Islam Indonesia	UNGGUL PRIYADI	Pnyusunan Model Desa Wisata Berbasis Syariah di Kabupaten Sleman Daerah Istimewa Yogyakarta	Desentralisasi	PUPT	Swasta	Kelompok Utama	Perguruan Tinggi
2978	0516017702	051001	Universitas Islam Indonesia	RISDIYONO	Meningkatkan Daya Saing Produk Industri Ekonomi Kreatif Melalui Pendekatan Mass Customization and Personalization (MCP)	Desentralisasi	PUPT	Swasta	Kelompok Utama	Perguruan Tinggi
2979	0518107801	051001	Universitas Islam Indonesia	HENDRA SETIAWAN	Kajian dan Implementasi Blind Signal Separation Untuk Meningkatkan Efisiensi Kanal Pada Sistem Monitoring Pasien Jarak Jauh	Desentralisasi	PUPT	Swasta	Kelompok Utama	Perguruan Tinggi
2980	0513126901	051001	Universitas Islam Indonesia	SETYA WINARNO	RANCANG BANGUN TANDON AIR MINUM DENGAN SISTEM REVERSE OSMOSIS MENGGUNAKAN BETON PRACETAK BERBASIS MATERIAL VULKANIS MERAPI	Desentralisasi	PUPT	Swasta	Kelompok Utama	Perguruan Tinggi
2981	0503016401	051001	Universitas Islam Indonesia	HARI PURNOMO	INOVASI RANCANG BANGUN SARANA SEKOLAH DASAR (SD) BERBASIS ANTROPOMETRI UNTUK MENINGKATKAN KUALITAS KESEHATAN DAN BELAJAR	Desentralisasi	PUPT	Swasta	Kelompok Utama	Perguruan Tinggi
2982	0522057401	051001	Universitas Islam Indonesia	FARIDA HAYATI	Pengembangan kangkung darat (<i>Ipomea reptans Poir</i>) sebagai Produk Obat Herbal Terstandar untuk Penyakit Diabetes Mellitus	Desentralisasi	PUPT	Swasta	Kelompok Utama	Perguruan Tinggi
2983	0505105401	051001	Universitas Islam Indonesia	AMIR BIN MU ALLIM	Ijtihad Ekonomi dalam Pengelolaan dan Pengembangan Wakaf di Indonesia	Desentralisasi	PPS	Swasta	Kelompok Utama	Perguruan Tinggi
2984	0012045702	051001	Universitas Islam Indonesia	ACHMAD SOBIRIN	Orientasi dan Strategi Kewirausahaan Perusahaan Keluarga: Studi Eksplorasi Pada Industri Penggilingan Padi	Desentralisasi	PPS	Swasta	Kelompok Utama	Perguruan Tinggi
2985	0501027101	051001	Universitas Islam Indonesia	SRI KUSUMADEWI	MODEL RAGAM DIALOG UNTUK PENINGKATAN USABILITAS SISTEM PENDUKUNG KEPUTUSAN KLINIS DI INDONESIA	Desentralisasi	PPS	Swasta	Kelompok Utama	Perguruan Tinggi
2986	0521107701	051001	Universitas Islam Indonesia	MUHAMMAD RIDWAN ANDI PURNOMO	MODIFIKASI ALGORITMA GENETIK DENGAN MEMANFAATKAN SISTEM BERBASIS PENGETAHUAN	Desentralisasi	PF	Swasta	Kelompok Utama	Perguruan Tinggi
2987	0509026201	051001	Universitas Islam Indonesia	SRI WARTINI	MODEL KEBIJAKAN HUKUM TANGGUNG JAWAB TRANSNATIONAL CORPORATIONS TERHADAP PELANGGARAN HAK MENIKMATI LINGKUNGAN HIDUP YANG SEHAT DI INDONESIA	Desentralisasi	PF	Swasta	Kelompok Utama	Perguruan Tinggi

NO	NIDN	KODE PT	NAMA PERGURUAN TINGGI	NAMA PENELITI	JUDUL	PROGRAM HIBAH	NAMA SKIM	KATEGORI PT	KLASTER PENELITIAN	PELAKSANAAN EVALUASI KELAYAKAN
2988	0507026701	051001	Universitas Islam Indonesia	AGUS WIDARJONO	Modeling sistem permintaan untuk analisis konsumsi nutrisi di Indonesia	Desentralisasi	PF	Swasta	Kelompok Utama	Perguruan Tinggi
2989	0527076201	051001	Universitas Islam Indonesia	ANAS HIDAYAT	MODEL KERAGUAN MEMBELI PRODUK BAJAKAN DI KALANGAN MAHASISWA INDONESIA SEBAGAI KONSUMEN AKHIR	Desentralisasi	PF	Swasta	Kelompok Utama	Perguruan Tinggi
2990	0523127001	051001	Universitas Islam Indonesia	FUAD NASHORI	Pemaafan pada Etnis Jawa Mancanegari, Minangkabau, dan Cina (Pengaruh Religiositas dan Keterikatan Interpersonal Melalui Sifat Kebersetujuan dan Sifat Neurotisme terhadap Pemaafan)	Desentralisasi	PF	Swasta	Kelompok Utama	Perguruan Tinggi
2991	9905000751	051001	Universitas Islam Indonesia	SIDIK TONO	Prinsip Keadilan Ekonomi dalam Keluarga (Studi Penerapan Hukum Waris dan Wasiat Islam Pada Masyarakat Muslim Jawa dan Minangkabau.	Desentralisasi	PF	Swasta	Kelompok Utama	Perguruan Tinggi
2992	0507086501	051001	Universitas Islam Indonesia	ZAENAL ARIFIN	Uji Daya Tarik Pasar Modal Islami: Studi di Bursa Efek Indonesia	Desentralisasi	PF	Swasta	Kelompok Utama	Perguruan Tinggi
2993	0523107601	051001	Universitas Islam Indonesia	HEPI WAHYUNINGSIH	Model Pengaruh Kekuatan Karakter Terhadap Kualitas Perkawinan Pada Suami Istri Muslim	Desentralisasi	PF	Swasta	Kelompok Utama	Perguruan Tinggi
2994	0518028001	051001	Universitas Islam Indonesia	HENDRIK	Model Sistem Informasi Perpustakaan Cerdas	Desentralisasi	PHB	Swasta	Kelompok Utama	Perguruan Tinggi
2995	0508077001	051001	Universitas Islam Indonesia	AKHMAD FAUZY	UJI TINGKAT KEPERCAYAAN, VARIANSI DAN VALIDASI PADA DATA BERDISTRIBUSI EKSPONENSIAL TERSENSOR TIPE-II TUNGGAL, DOUBLE DAN MULTIPLE	Desentralisasi	PHB	Swasta	Kelompok Utama	Perguruan Tinggi
2996	0511065801	051001	Universitas Islam Indonesia	WIDODO	Model dan Strategi Pengembangan Green Settlement Berbasis Optimasi Daya Dukung Lingkungan di Kawasan Perkotaan Yogyakarta	Desentralisasi	PHB	Swasta	Kelompok Utama	Perguruan Tinggi
2997	0524076903	051001	Universitas Islam Indonesia	FARIDA JULIANTINA RACHMAWATY	ISOLASI DAN IDENTIFIKASI SENYAWA AKTIF EKSTRAK ETANOL DAUN SIRIH MERAH (Piper crocatum) YANG BERFUNGSI SEBAGAI ANTITUBERKULOSIS	Desentralisasi	PHB	Swasta	Kelompok Utama	Perguruan Tinggi
2998	0521027801	051001	Universitas Islam Indonesia	YUSTIASIH PURWANINGRUM	DESAIN DAN PENERAPAN SAMBUNGAN ONE SIDE WELD PADA KONSTRUKSI KAPAL	Desentralisasi	PHB	Swasta	Kelompok Utama	Perguruan Tinggi

NO	NIDN	KODE PT	NAMA PERGURUAN TINGGI	NAMA PENELITI	JUDUL	PROGRAM HIBAH	NAMA SKIM	KATEGORI PT	KLASTER PENELITIAN	PELAKSANAAN EVALUASI KELAYAKAN
2999	0512126701	051001	Universitas Islam Indonesia	YUDI PRAYUDI	Pendekatan Model Ontologi Bukti Digital Untuk Membangun Sistem Digital Chain Of Custody Sebagai Tool Untuk Investigasi	Desentralisasi	PHB	Swasta	Kelompok Utama	Perguruan Tinggi
3000	0505107401	051001	Universitas Islam Indonesia	ARIF HIDAYAT	Sintesis Biodiesel Generasi Kedua Berbahan Baku Limbah Kulit Biji Padi Menggunakan Katalis Padat dari Ampas Tebu	Desentralisasi	PHB	Swasta	Kelompok Utama	Perguruan Tinggi
3001	0522067401	051001	Universitas Islam Indonesia	RADEN TEDUH DIRGAHAYU	MODEL APLIKASI CLOUD UNTUK MANAJEMEN KONTEN INFORMASI BANDAR UDARA SIPIL DARI PERSPEKTIF PENUMPANG PESAWAT	Desentralisasi	PHB	Swasta	Kelompok Utama	Perguruan Tinggi
3002	0504027201	051001	Universitas Islam Indonesia	SUS BUDIHARTO	KEPEMIMPINAN MORAL, KARAKTER ANTIKORUPSI SERTA KESEJAHTERAAN PSIKOLOGIS STUDI PADA PEGAWAI CINA & INDONESIA	Desentralisasi	PHB	Swasta	Kelompok Utama	Perguruan Tinggi
3003	0509044901	051001	Universitas Islam Indonesia	FAISOL	MODEL INTEGRASI MANAJEMEN RISIKO BENCANA KE DALAM PELAKSANAAN PROYEK KONSTRUKSI	Desentralisasi	PHB	Swasta	Kelompok Utama	Perguruan Tinggi
3004	0515097401	051001	Universitas Islam Indonesia	AGUS MANSUR	PENGOLAHAN LIMBAH PADAT ORGANIK RUMAH TANGGA DAN RESTORAN MENJADI CLEAN BIOGAS SEBAGAI SUMBER ENERGI ALTERNATIF PENGGANTI LPG	Desentralisasi	PHB	Swasta	Kelompok Utama	Perguruan Tinggi
3005	0520066901	051001	Universitas Islam Indonesia	AGUS TRIYANTA	Optimalisasi Pemanfaatan Tanah Wakaf Bagi Kesejahteraan Masyarakat Melalui Reformasi Kebijakan Agraria	Desentralisasi	PHB	Swasta	Kelompok Utama	Perguruan Tinggi
3006	0508077701	051001	Universitas Islam Indonesia	ANDIK YULIANTO	SISTEM MONITORING KADAR CO DAN DETEKSI DINI KEBOCORAN GAS ELPIJI PADA PERUMAHAN BERBASIS WIRELESS SENSOR NETWORK SEBAGAI UPAYA MEWUJUDKAN GREEN ENVIRONMENT	Desentralisasi	PHB	Swasta	Kelompok Utama	Perguruan Tinggi
3007	0019075301	051001	Universitas Islam Indonesia	KAMARIAH	Modifikasi Pewarnaan Metal Secara Electroplating Untuk Meningkatkan Daya Saing Produk Jewelry di Indonesia	Desentralisasi	PHB	Swasta	Kelompok Utama	Perguruan Tinggi
3008	0503087201	051001	Universitas Islam Indonesia	RUDY SYAHPUTRA	Aplikasi Sestim EAPR Untuk Pengolahan Limbah Laboratorium Terpadu Universitas Islam Indonesia	Desentralisasi	PHB	Swasta	Kelompok Utama	Perguruan Tinggi
3009	0511127601	051001	Universitas Islam Indonesia	TITO YUWONO	RANCANG BANGUN EKG CERDAS SEBAGAI ALAT BANTU DIAGNOSA PENYAKIT JANTUNG DAN MENINGKATKAN DAYA SAING INDUSTRI INSTRUMENTASI MEDIK DALAM NEGERI	Desentralisasi	PEKERTI	Swasta	Kelompok Utama	Perguruan Tinggi

NO	NIDN	KODE PT	NAMA PERGURUAN TINGGI	NAMA PENELITI	JUDUL	PROGRAM HIBAH	NAMA SKIM	KATEGORI PT	KLASTER PENELITIAN	PELAKSANAAN EVALUASI KELAYAKAN
3010	0005085801	051001	Universitas Islam Indonesia	MOCHAMMAD TEGUH	Desain Model Rumah Sederhana Pracetak Tahan Gempa dan Pengembangan Metode Perbaikan pada Kerusakan Pasca Gempa	Kompetitif Nasional	HIKOM	Swasta	Kelompok Utama	Ditlitabmas
3011	0507117001	051001	Universitas Islam Indonesia	ABDUL HAKIM	Model Pengendalian Risiko Fiskal dengan Dashboard Fiscal Management Control	Kompetitif Nasional	HIKOM	Swasta	Kelompok Utama	Ditlitabmas
3012	0003085701	051002	Universitas Sarjanawiyata Tamansiswa	SRI ENDAH PRASETYOWATI S	KAJIAN PEMANFAATAN AMELIORAN LOKAL DAN INTERVAL PENYIRAMAN TERHADAP HASIL DAN KUALITAS KORO PANJANG (Canavalia ensiformis L.) DI LAHAN PASIR PANTAI	Desentralisasi	PHB	Swasta	Kelompok Binaan	Ditlitabmas
3013	0017065701	051002	Universitas Sarjanawiyata Tamansiswa	C INDAH NARTANI	PENGEMBANGAN PEMBELAJARAN MATEMATIKA KONTEKSTUAL DI SD TAMAN MUDA KOTA YOGYAKARTA	Desentralisasi	PHB	Swasta	Kelompok Binaan	Ditlitabmas
3014	0010108201	051002	Universitas Sarjanawiyata Tamansiswa	MUHAMMAD SHODIQ ABDUL KHANNAN	PENGEMBANGAN MODEL CELLULAR MANUFACTURING SYSTEM DENGAN KONDISI KETIDAKPASTIAN DEMAND	Desentralisasi	PEKERTI	Swasta	Kelompok Binaan	Ditlitabmas
3015	0528086101	051003	Universitas Janabadra	RADEN MURJIYANTO	KEPASTIAN NILAI DASAR PENGHITUNGAN BEA PEROLEHAN HAK ATAS TANAH DAN BANGUNAN (BPHTB) DALAM PERALIHAN HAK ATAS TANAH	Desentralisasi	PHB	Swasta	Kelompok Binaan	Ditlitabmas
3016	0501047201	051005	Universitas Atma Jaya Yogyakarta	BAJU BAWONO	PENINGKATAN VARIASI DESAIN BERBASIS ARTISTIC COMPUTER AIDED MANUFACTURING (ARTCAM) DAN RAPID PROTOTYPING (RP) UNTUK MENINGKATKAN DAYA SAING PRODUK SOUVENIR DI	Desentralisasi	PUPT	Swasta	Kelompok Madya	Perguruan Tinggi
3017	0528056001	051005	Universitas Atma Jaya Yogyakarta	MARIETTA DWIYATUN SUSILAWATI	Anti Kekerasan dan Konsep Manusia Menurut M. K Gandhi (Suatu Refleksi Penanaman Pendidikan Karakter di Perguruan Tinggi)	Desentralisasi	PF	Swasta	Kelompok Madya	Perguruan Tinggi
3018	0510086401	051005	Universitas Atma Jaya Yogyakarta	SUYOTO	PEMODELAN 3D MOTIF CINCIN DAN PERHIASAN LAINNYA DENGAN FRAKTAL	Desentralisasi	PF	Swasta	Kelompok Madya	Perguruan Tinggi
3019	0510126601	051005	Universitas Atma Jaya Yogyakarta	FELICIA ZAHIDA	PERKIRAAN RENTANG HIDUP DAN POLA OSILASI POPULASI Cypraea moneta L, 1758 DI PANTAI SEPANJANG YOGYAKARTA	Desentralisasi	PF	Swasta	Kelompok Madya	Perguruan Tinggi
3020	0516085801	051005	Universitas Atma Jaya Yogyakarta	YOACHIM AGUS TRIDIATNO	Keadilan Restoratif Sebagai Prinsip Pendidikan Disiplin bagi Siswa SMA di Kota Yogyakarta	Desentralisasi	PF	Swasta	Kelompok Madya	Perguruan Tinggi

NO	NIDN	KODE PT	NAMA PERGURUAN TINGGI	NAMA PENELITI	JUDUL	PROGRAM HIBAH	NAMA SKIM	KATEGORI PT	KLASTER PENELITIAN	PELAKSANAAN EVALUASI KELAYAKAN
3021	0025125701	051005	Universitas Atma Jaya Yogyakarta	TRIHATMOKO	Prediksi Potensi Pencairan Tanah Akibat Gempa Studi di Kabupaten Bantul Daerah Istimewa Yogyakarta	Desentralisasi	PF	Swasta	Kelompok Madya	Perguruan Tinggi
3022	0518127702	051005	Universitas Atma Jaya Yogyakarta	RIRIN DIAR ASTANTI	Penentuan Secara Simultan Harga Jual dan Ukuran Lot produksi Produk Bergaransi Untuk Industri Kecil Menengah dalam lingkungan Just in Time	Desentralisasi	PF	Swasta	Kelompok Madya	Perguruan Tinggi
3023	0506106701	051005	Universitas Atma Jaya Yogyakarta	CARITAS WORO MURDIATI	Model Pemberdayaan Masyarakat untuk Merevitalisasi Kearifan Lokal Dalam Pengelolaan Sumber Daya Hutan yang Berkelanjutan	Desentralisasi	PF	Swasta	Kelompok Madya	Perguruan Tinggi
3024	0527127801	051005	Universitas Atma Jaya Yogyakarta	THERESIA DEVI INDRIASARI	Analisis Dan Rancang Bangun Aplikasi Pengumpulan Data Pengungsi Bencana Alam Berbasis SMS Gateway dan Location-Based Service (LBS)	Desentralisasi	PHB	Swasta	Kelompok Madya	Perguruan Tinggi
3025	0504017502	051005	Universitas Atma Jaya Yogyakarta	CHANDRA DEWI KURNIANINGTYAS	Perbaikan Sistem Kerja untuk Meningkatkan Produktivitas Kerja pada Kelompok Industri Kecil Kerajinan Batu Alam	Desentralisasi	PHB	Swasta	Kelompok Madya	Perguruan Tinggi
3026	0003046703	051005	Universitas Atma Jaya Yogyakarta	MARIO ANTONIUS BIOWO	Strategi Literasi Media Pada Remaja Yogyakarta Dengan Berbasis kearifan Lokal masyarakat Yogyakarta	Desentralisasi	PHB	Swasta	Kelompok Madya	Perguruan Tinggi
3027	0530087201	051005	Universitas Atma Jaya Yogyakarta	GERARDA ORBITA IDA CAHYANDARI	Evaluasi Purna Huni Pada Rumah Susun Sebagai Dasar Perancangan Kampung Vertikal di Daerah Istimewa Yogyakarta	Desentralisasi	PHB	Swasta	Kelompok Madya	Perguruan Tinggi
3028	0520096901	051005	Universitas Atma Jaya Yogyakarta	FLORIBERTA BINARTI	MODEL DAN RULES OF THUMB SISTEM PENCAHAYAAN ALAMI TERPADU UNTUK MENCIPTAKAN INTERIOR YANG RAMAH LINGKUNGAN	Desentralisasi	PHB	Swasta	Kelompok Madya	Perguruan Tinggi
3029	0509087001	051005	Universitas Atma Jaya Yogyakarta	SLAMET SETIO WIGATI	Pengembangan Sistem Produksi Industri Kecil dan Menengah Dalam Lingkungan Just in Time Yang Menjual Produk Dengan Garansi	Desentralisasi	PHB	Swasta	Kelompok Madya	Perguruan Tinggi
3030	0509057701	051005	Universitas Atma Jaya Yogyakarta	ANNA PURWANINGSIH	MODEL PEMBERDAYAAN DESA WISATA BERBASIS PELESTARIAN LINGKUNGAN BERKELANJUTAN DALAM UPAYA PENINGKATAN KESEJAHTERAAN MASYARAKAT DI PROVINSI DAERAH ISTIMEWA	Desentralisasi	PHB	Swasta	Kelompok Madya	Perguruan Tinggi
3031	0527118001	051005	Universitas Atma Jaya Yogyakarta	THOMAS SUSELO	ANALISIS RANCANG BANGUN DIREKTORI PARIWISATA POTENSIAL MENGGUNAKAN GOOGLE MAPS API DAN MULTIMEDIA DI DAERAH ISTIMEWA YOGYAKARTA	Desentralisasi	PHB	Swasta	Kelompok Madya	Perguruan Tinggi

NO	NIDN	KODE PT	NAMA PERGURUAN TINGGI	NAMA PENELITI	JUDUL	PROGRAM HIBAH	NAMA SKIM	KATEGORI PT	KLASTER PENELITIAN	PELAKSANAAN EVALUASI KELAYAKAN
3032	0531106101	051005	Universitas Atma Jaya Yogyakarta	A WIBOWO NUGROHO JATI	UJI KEMAMPUAN ISOLAT 75P Bacillus thurigiensis Berlinear TERHADAP DAYA BUNH LARVA NYAMUK Aedes aegypti Linn	Desentralisasi	PHB	Swasta	Kelompok Madya	Perguruan Tinggi
3033	0510036001	051005	Universitas Atma Jaya Yogyakarta	BERNADUS KRISTYANTO	Mengkaji Gerakan Kepala dan Leher Orang Sebagai Basis Perancangan Simulasi Gerakan Pada Manekin	Desentralisasi	PHB	Swasta	Kelompok Madya	Perguruan Tinggi
3034	0518096701	051005	Universitas Atma Jaya Yogyakarta	IGN LUDDY INDRA PURNAMA	PENGEMBANGAN PERANGKAT LUNAK PENJADWALAN TENAGA KERJA BERBASIS WEB PADA INDUSTRI PERHOTELAN NON-BINTANG DI DAERAH ISTIMEWA YOGYAKARTA	Desentralisasi	PHB	Swasta	Kelompok Madya	Perguruan Tinggi
3035	0515036801	051005	Universitas Atma Jaya Yogyakarta	SUMIYATI GUNAWAN	Perbandingan percepatan Penurunan Tanah Dengan Metoda Elektrokinetik dan Drainasi Vertikal Dengan Bahan Ijuk dan Sampah Plastik	Desentralisasi	PHB	Swasta	Kelompok Madya	Perguruan Tinggi
3036	0520117501	051005	Universitas Atma Jaya Yogyakarta	THE JIN AI	Economic Production Quantity Models on Imperfect Production System Subject to Two Key Production Systems	Kompetitif Nasional	KLN	Swasta	Kelompok Madya	Ditlitabmas
3037	0025066802	051006	Universitas Cokroaminoto	SURIFAH	PENGARUH CORPORATE GOVERNANCE PADA HUBUNGAN MANAJEMEN LABA TERHADAP KINERJA DALAM SPEKTRUM EFISIEN ATAU OPORTUNISTIK.	Desentralisasi	PF	Swasta	Kelompok Binaan	Ditlitabmas
3038	0502057101	051007	Universitas Muhammadiyah Yogyakarta	SURWANDONO	Pembuatan Software EWS-KH Sebagai Piranti Deteksi Dini dan Dokumentasi Konflik Horisontal di Indonesia	Desentralisasi	PUPT	Swasta	Kelompok Utama	Perguruan Tinggi
3039	0514087501	051007	Universitas Muhammadiyah Yogyakarta	AGUS SETYO MUNTOHAR	PENGEMBANGAN FONDASI PERKERASAN LENTUR JALAN DENGAN KOLOM ECO SI-CC PADA TANAH EKSPANSIF	Desentralisasi	PUPT	Swasta	Kelompok Utama	Perguruan Tinggi
3040	0510105301	051007	Universitas Muhammadiyah Yogyakarta	TULUS WARSITO	Pelebagaan Teorisasi Diplomatic Governance Dalam Perumusan Dan Pengartikulasian Politik Luar Negeri	Desentralisasi	PF	Swasta	Kelompok Utama	Perguruan Tinggi
3041	0524057201	051007	Universitas Muhammadiyah Yogyakarta	JAZAUL IKHSAN	STUDI EKSPERIMENTAL DAN NUMERIK PENGARUH LAHAR DINGIN TERHADAP POROSITY DAN RIVER BED VARIATION	Desentralisasi	PF	Swasta	Kelompok Utama	Perguruan Tinggi
3042	0013065801	051007	Universitas Muhammadiyah Yogyakarta	MUHAMMAD AKHYAR ADNAN	Model Perancangan Kualitas Audit dan Ukuran Komite Audit Terhadap Manajemen Laba Berbasis Teknologi Web Dengan Metode Incremental Model (Survey pada KAP yang berada di Jawa Tengah dan DIY)	Desentralisasi	PF	Swasta	Kelompok Utama	Perguruan Tinggi

NO	NIDN	KODE PT	NAMA PERGURUAN TINGGI	NAMA PENELITI	JUDUL	PROGRAM HIBAH	NAMA SKIM	KATEGORI PT	KLASTER PENELITIAN	PELAKSANAAN EVALUASI KELAYAKAN
3043	0530066701	051007	Universitas Muhammadiyah Yogyakarta	NUR RAHMAWATI	Model Pengembangan Usahatani Padi Organik Melalui Pendekatan Kewirausahaan P^2P^2 Di Kabupaten Bantul	Desentralisasi	PHB	Swasta	Kelompok Utama	Perguruan Tinggi
3044	0528107101	051007	Universitas Muhammadiyah Yogyakarta	ALFAINA WAHYUNI	Potensi efek estrogenik ekstrak biji Labu kuning (<i>Cucurbita moschata</i>) sebagai agen terapi sulih hormon	Desentralisasi	PHB	Swasta	Kelompok Utama	Perguruan Tinggi
3045	0506077001	051007	Universitas Muhammadiyah Yogyakarta	IWAN SATRIAWAN	Penataan Lembaga Negara Melalui Mekanisme Penyelesaian Sengketa Kewenangan Lembaga Negara Di Mahkamah Konstitusi	Desentralisasi	PHB	Swasta	Kelompok Utama	Perguruan Tinggi
3046	0529117502	051007	Universitas Muhammadiyah Yogyakarta	ENDAH SAPTUTYINGSIH	Valuasi Ekonomi Dampak Polusi Udara Terhadap Kesehatan Masyarakat Dan Harga Properti di Daerah Istimewa Yogyakarta: Pendekatan Sistem Informasi Geografi, Health Production Function dan Hedonic Price Model	Desentralisasi	PHB	Swasta	Kelompok Utama	Perguruan Tinggi
3047	0523087001	051007	Universitas Muhammadiyah Yogyakarta	WAHYUDI	Pemanfaatan Limbah Industri Sawit Untuk Bahan Bakar Biogas dan Briket Bioarang, serta Sebagai Penetralisir Limbah Cair	Desentralisasi	PHB	Swasta	Kelompok Utama	Perguruan Tinggi
3048	0518016901	051007	Universitas Muhammadiyah Yogyakarta	ADANG MUHAMMAD GUGUN	KAJIAN KADAR YODIUM, FUNGSI TIROID, DAN POLIMORFISME RESEPTOR TSH (TSHR) IBU HAMIL TRIMESTER 3 DAN BAYI YANG DILAHIRKAN DAN MANFAAT STIMULUS PIJAT DAN SENAM BAYI TERHADAP TUMBUH KEMBANG	Desentralisasi	PHB	Swasta	Kelompok Utama	Perguruan Tinggi
3049	0512026801	051007	Universitas Muhammadiyah Yogyakarta	AKIF KHILMIYAH	Pengembangan Model Pembelajaran PAI dengan Pendekatan Sosial Emosional Learning (SEL) untuk membentuk Karakter dan Akhlak Mulia Siswa Sekolah Dasar di Propinsi DIY	Desentralisasi	PHB	Swasta	Kelompok Utama	Perguruan Tinggi
3050	0521017801	051007	Universitas Muhammadiyah Yogyakarta	RATIH HERNINGTYAS	Peningkatan Kapasitas Birokrasi Pemerintah Daerah Propinsi DIY Dalam Melakukan Diplomasi Bencana Alam	Desentralisasi	PHB	Swasta	Kelompok Utama	Perguruan Tinggi
3051	0017066103	051007	Universitas Muhammadiyah Yogyakarta	YENI WIDOWATY	Membangun Model Perlindungan Hukum terhadap Masyarakat sebagai Korban Pencemaran dan/atau Perusakan Lingkungan oleh Korporasi dengan Prinsip Restorative Justice	Desentralisasi	PHB	Swasta	Kelompok Utama	Perguruan Tinggi
3052	0526047101	051007	Universitas Muhammadiyah Yogyakarta	WAHYU MANUHARA PUTRA	Model Pemetaan dan Perancangan Sistem Akuntansi Berbasis Web untuk Mewujudkan Transparansi dan Akuntabilitas Lembaga Keuangan Mikro dengan Modified Delone dan McLeon Method (Survei pada LKM Kabupaten Bantul)	Desentralisasi	PHB	Swasta	Kelompok Utama	Perguruan Tinggi
3053	0504097201	051007	Universitas Muhammadiyah Yogyakarta	MUHAMMAD ENDRIYO SUSILO	Pertanggungjawaban Dokter (Medical Liability) dan Model-model Penyelesaian Perkara Malpraktik Medik di Indonesia	Desentralisasi	PHB	Swasta	Kelompok Utama	Perguruan Tinggi

NO	NIDN	KODE PT	NAMA PERGURUAN TINGGI	NAMA PENELITI	JUDUL	PROGRAM HIBAH	NAMA SKIM	KATEGORI PT	KLASTER PENELITIAN	PELAKSANAAN EVALUASI KELAYAKAN
3054	0001026501	051007	Universitas Muhammadiyah Yogyakarta	MUJIYANA	MODEL PENYELESAIAN HUKUM TERHADAP PENCATATAN PERKAWINAN DALAM HUKUM ISLAM DAN HUKUM POSITIF NASIONAL	Desentralisasi	PHB	Swasta	Kelompok Utama	Perguruan Tinggi
3055	0504065901	051008	Universitas Widya Mataram	KUNTJAHJAWATI SUSILO ADI RUKMI	KARAKTERISASI GEL TEPUNG JAGUNG YANG DIFERMENTASI SECARA SPONTAN, Lactobacillus sp, Rhizopus sp, Aspergillus sp DAN APLIKASINYA PADA PRODUK PANGAN	Desentralisasi	PHB	Swasta	Kelompok Binaan	Ditlitabmas
3056	0528106801	051008	Universitas Widya Mataram	OKTIVA ANGGRAINI	Integrasi Gender dalam Penguatan Modal Sosial Berbasis Kelembagaan Lokal Masyarakat Pesisir di Kabupaten Bantul	Desentralisasi	PHB	Swasta	Kelompok Binaan	Ditlitabmas
3057	0522116401	051008	Universitas Widya Mataram	AS MARTADANI	Model Pemberdayaan Pengelolaan Sampah di Kec. Jetis, Yogyakarta	Desentralisasi	PHB	Swasta	Kelompok Binaan	Ditlitabmas
3058	0519016801	051011	Universitas Kristen Duta Wacana	CHARIS AMARANTINI	Analisis Taksonomi Strain Indigenous Salmonella typhi Menggunakan Pendekatan Sistematis Polifasik: Upaya Penemuan Marker Molekular Berbasis Novel Strain	Desentralisasi	PF	Swasta	Kelompok Binaan	Ditlitabmas
3059	0521096101	051011	Universitas Kristen Duta Wacana	PAULUS BAWOLE	"Perancangan peralatan produksi bagi pembatik difabel dengan pendekatan desain inklusi dan strategi eko-efisiensi"	Desentralisasi	PHB	Swasta	Kelompok Binaan	Ditlitabmas
3060	0503106501	051012	Universitas Sanata Dharma	FRANCISCUS ASISI RUSDI SAMBADA	Pompa Air Energi Surya Termal Untuk Masyarakat Di Daerah Yang Belum Mempunyai Jaringan Listrik	Desentralisasi	PUPT	Swasta	Kelompok Madya	Perguruan Tinggi
3061	0513026701	051012	Universitas Sanata Dharma	PAULUS ARI SUBAGYO	Frame Surat Kabar Nasional tentang Terorisme: Analisis Pragmatik Kritis Editorial mengenai Fenomena Terorisme di Indonesia 2002-2013	Desentralisasi	PF	Swasta	Kelompok Madya	Perguruan Tinggi
3062	0526077001	051012	Universitas Sanata Dharma	EKO HARI PARMADI	SISTEM PAKAR TERAPI KOGNITIF PERILAKU BAGI PENDERITA DEPRESI	Desentralisasi	PHB	Swasta	Kelompok Madya	Perguruan Tinggi
3063	0520106301	051012	Universitas Sanata Dharma	J EKA PRIYATMA	Strategi Pengembangan E-government yang Kontekstual Memakai Teori Jejaring Aktor untuk Menunjang Tata Kelola Pemerintah Daerah	Desentralisasi	PHB	Swasta	Kelompok Madya	Perguruan Tinggi
3064	0511107601	051012	Universitas Sanata Dharma	BERNADETA WURI HARINI	PENGEMBANGAN PAKET ALAT UKUR KADAR KURKUMIN DALAM RIMPANG KUNYIT PORTABEL SEBAGAI UPAYA STANDARISASI HASIL PANEN	Desentralisasi	PHB	Swasta	Kelompok Madya	Perguruan Tinggi

NO	NIDN	KODE PT	NAMA PERGURUAN TINGGI	NAMA PENELITI	JUDUL	PROGRAM HIBAH	NAMA SKIM	KATEGORI PT	KLASTER PENELITIAN	PELAKSANAAN EVALUASI KELAYAKAN
3065	0527036802	051012	Universitas Sanata Dharma	MARTANTO	Inovasi Alat Deteksi dan Sistem Telemetri Kualitas Air Perikanan Terpadu pada Kolam di Saluran Tersier DAS Kalikuning	Desentralisasi	PHB	Swasta	Kelompok Madya	Perguruan Tinggi
3066	0529127401	051012	Universitas Sanata Dharma	SETYA TRI NUGRAHA	Integrasi Teknologi Informasi dan Komunikasi dalam Kurikulum Bahasa dan Sastra Indonesia Sebagai Upaya Peningkatan Information, Communication, and Technology (ICT) Literacy	Desentralisasi	PHB	Swasta	Kelompok Madya	Perguruan Tinggi
3067	0507047001	051012	Universitas Sanata Dharma	I GUSTI KETUT PUJA	Peningkatan Efisiensi Destilasi Air Energi Surya Menggunakan Energy Recovery Dengan Metode Kapilaritas	Desentralisasi	PHB	Swasta	Kelompok Madya	Perguruan Tinggi
3068	0017026001	051012	Universitas Sanata Dharma	GENDON BARUS	Pengembangan Model Pendidikan Karakter di SMP Berbasis Layanan Bimbingan Klasikal Kolaboratif dengan Pendekatan Experiential Learning	Kompetitif Nasional	STRANAS	Swasta	Kelompok Madya	Ditlitabmas
3069	0513106601	051012	Universitas Sanata Dharma	R KUNJANA RAHARDI	Kajian Pragmatik dan Linguistik Ketidaksantunan dalam Berbahasa	Kompetitif Nasional	HIKOM	Swasta	Kelompok Madya	Ditlitabmas
3070	0514017401	051013	Universitas Ahmad Dahlan	MARYUDI	Model Perancangan Pirolisis Sampah Plastik Terseleksi Untuk Menghasilkan Bahan Bakar Cair	Desentralisasi	PUPT	Swasta	Kelompok Madya	Perguruan Tinggi
3071	0501026201	051013	Universitas Ahmad Dahlan	ISHAFIT	PENGEMBANGAN DAN PENERAPAN PEMBELAJARAN KOOPERATIF SECARA MOBILE BERBASIS SISTEM OPERASI ANDROID	Desentralisasi	PUPT	Swasta	Kelompok Madya	Perguruan Tinggi
3072	0501017001	051013	Universitas Ahmad Dahlan	MOCHAMMAD SAIFUL BACHRI	SOFT CAPSULE MINYAK ATSIRI RIMPANG KUNYIT (Curcuma longa Linn) SEBAGAI ANTIDEMENSIA	Desentralisasi	PUPT	Swasta	Kelompok Madya	Perguruan Tinggi
3073	0509117101	051013	Universitas Ahmad Dahlan	NURKHASANAH	Kajian Aktivitas Immunomodulator Ekstrak Rosella (Hibiscus sabdariffa L)	Desentralisasi	PPS	Swasta	Kelompok Madya	Perguruan Tinggi
3074	0514056701	051013	Universitas Ahmad Dahlan	DWI SULISWORO	Pengaruh Latar Belakang Keluarga, Gender, dan Strategi Pembelajaran Kooperatif Terhadap Persepsi Belajar Dan Pemahaman Materi Ajar Pada Siswa Sekolah Menengah	Desentralisasi	PPS	Swasta	Kelompok Madya	Perguruan Tinggi
3075	0520097501	051013	Universitas Ahmad Dahlan	LAELA HAYU NURANI	POTENSI EFEK ANTIKANKER KOMBINASI FRAKSI ETIL ASETAT AKAR PASAK BUMI (Eurycoma longifolia Jack) DENGAN OBAT KEMOTERAPI KANKER	Desentralisasi	PPS	Swasta	Kelompok Madya	Perguruan Tinggi
3076	0001064102	051013	Universitas Ahmad Dahlan	TEDJO YUWONO	Aplikasi Nanoteknologi dengan Pembentukan Nanopartikel Thymoquinon (dari Nigella sativa, Linn.) sebagai Immunomodulator dan Anti Mycobacterium tuberculosis.	Desentralisasi	PF	Swasta	Kelompok Madya	Perguruan Tinggi

NO	NIDN	KODE PT	NAMA PERGURUAN TINGGI	NAMA PENELITI	JUDUL	PROGRAM HIBAH	NAMA SKIM	KATEGORI PT	KLASTER PENELITIAN	PELAKSANAAN EVALUASI KELAYAKAN
3077	0517046902	051013	Universitas Ahmad Dahlan	SUPARMAN	Metode Reversible Jump Markov Chain Monte Carlo untuk Estimasi Bayesinan dalam Model Regresi Linear per Potongan.	Desentralisasi	PF	Swasta	Kelompok Madya	Perguruan Tinggi
3078	0521036701	051013	Universitas Ahmad Dahlan	SITI URBAYATUN	Terapan Ajaran dalam Serat Wedhatama untuk Mengatasi Problem Psikologis Pada Ibu-ibu di Wilayah Cangkringan, Sleman, Pasca Erupsi Merapi 2010	Desentralisasi	PF	Swasta	Kelompok Madya	Perguruan Tinggi
3079	0006027001	051013	Universitas Ahmad Dahlan	EKO ARIBOWO	Pembuatan dan Pengembangan Template Penterjemah Bahasa Indonesia ke Bahasa Daerah dilengkapi dengan Analisis Sintak, Semantik dan Pengecekan Ejaan	Desentralisasi	PF	Swasta	Kelompok Madya	Perguruan Tinggi
3080	0021055302	051013	Universitas Ahmad Dahlan	CHOIRUL ANAM	PENGARUH LINGKUNGAN KEAGAMAAN TERHADAP KECERDASAN SPIRITUAL DAN KEBERMANAAN HIDUP MAHAMAHASISWA PSIKOLOGI	Desentralisasi	PF	Swasta	Kelompok Madya	Perguruan Tinggi
3081	0503127601	051013	Universitas Ahmad Dahlan	BENI SUHENDRA WINARSO	Pengaruh Moderasi Karakteristik Perusahaan Terhadap Hubungan Antara Corporate Social Responsibility dengan Nilai perusahaan	Desentralisasi	PHB	Swasta	Kelompok Madya	Perguruan Tinggi
3082	0014036103	051013	Universitas Ahmad Dahlan	TRIWATI RAHAYU	MODEL ASESMEN TEMATIK INTEGRATIF YANG TERSKALA BAKU DALAM PEMBELAJARAN BAHASA	Desentralisasi	PHB	Swasta	Kelompok Madya	Perguruan Tinggi
3083	0510077302	051013	Universitas Ahmad Dahlan	MURINTO	Model Segmentasi Citra Multiskala Berdasarkan Fitur Tekstur Untuk Pengenalan Pola Kain Batik	Desentralisasi	PHB	Swasta	Kelompok Madya	Perguruan Tinggi
3084	0021026003	051013	Universitas Ahmad Dahlan	WIDODO	Pengembangan Model Pemberdayaan Perempuan Melalui Wirausaha Produk Kudapan/Snack pada Aisyiah Cabang Mlati Kabupaten Sleman Propinsi DIY	Desentralisasi	PHB	Swasta	Kelompok Madya	Perguruan Tinggi
3085	0018096902	051013	Universitas Ahmad Dahlan	LISTIATIE BUDI UTAMI	Pembuatan Anti Fungi dari Biji Mahkota Dewa (Phaleria macrocarp(Scheff)Boerl.) dan Pewarnaan Alami Dari Daun Suji (Pleomale angustifolia) Kulit Akar Mengkudu Morinda citrifolia) dan rimpang Kunyit (Curcuma	Desentralisasi	PHB	Swasta	Kelompok Madya	Perguruan Tinggi
3086	0508087601	051013	Universitas Ahmad Dahlan	ANTON YUDHANA	Peningkatan Potensi Wilayah Dengan Menggunakan Teknik Image Stitching berbasis Quadcopter	Desentralisasi	PHB	Swasta	Kelompok Madya	Perguruan Tinggi
3087	0018076401	051013	Universitas Ahmad Dahlan	MOHAMMAD TOIFUR	Rancang Bangun Pengukur Suhu Semen Sapi Berbasis Resistance Temperature Detector (RTD)	Desentralisasi	PHB	Swasta	Kelompok Madya	Perguruan Tinggi

NO	NIDN	KODE PT	NAMA PERGURUAN TINGGI	NAMA PENELITI	JUDUL	PROGRAM HIBAH	NAMA SKIM	KATEGORI PT	KLASTER PENELITIAN	PELAKSANAAN EVALUASI KELAYAKAN
3088	0407016801	051013	Universitas Ahmad Dahlan	TEDY SETIADI	MODEL CUSTOMER RELATIONSHIP MANAGEMENT (CRM) UNTUK PENGEMBANGAN E-GOVERNMENT MENGGUNAKAN KERANGKA KERJA COBIT 4.1 DAN BUDAYA ORGANISASI PEMERINTAH PROVINSI DAERAH ISTIMEWA	Desentralisasi	PHB	Swasta	Kelompok Madya	Perguruan Tinggi
3089	0523077902	051013	Universitas Ahmad Dahlan	ARDIANSYAH	Sistem Informasi Distribusi Bantuan Pascabencana Alam Menggunakan Teknologi Mobile Web dan Google Map	Desentralisasi	PHB	Swasta	Kelompok Madya	Perguruan Tinggi
3090	0512087802	051013	Universitas Ahmad Dahlan	FARDHIASIH DWI ASTUTI	Pembuatan Model dan Aplikasi Intervensi DBD Berdasarkan Data Iklim dan Kepadatan Aedes aegypti dengan Pendekatan Sistem Informasi Geografi di Kota Yogyakarta	Desentralisasi	PEKERTI	Swasta	Kelompok Madya	Perguruan Tinggi
3091	0520037601	051013	Universitas Ahmad Dahlan	SUNARTI	EFEKTIFITAS BISKUIT TEKAPE (TINGGI KALORI KAYA Fe) DALAM PENCEGAHAN KEJADIAN BERAT BAYI LAHIR RENDAH (BBLR) PADA IBU HAMIL KELUARGA MISKIN DI KOTA SURAKARTA	Desentralisasi	PEKERTI	Swasta	Kelompok Madya	Perguruan Tinggi
3092	0521077101	051014	Universitas Pembangunan Nasional Veteran	SRI SURYANINGSUM	PENELITIAN UNGGULAN PERGURUAN TINGGI: BEST PRACTICE MODEL DALAM PENGENTASAN KEMISKINAN (Tahap 1: Implementasi Pro-Poor Government/Pemerintahan Yang Memihak Orang Miskin)	Desentralisasi	PUPT	Swasta	Kelompok Utama	Perguruan Tinggi
3093	9905000514	051014	Universitas Pembangunan Nasional Veteran	MAHRENI	Produksi Biohidrogen, Surfaktan, dan Furfural dari Lignoselulosa Secara Fisika-Bio	Desentralisasi	PUPT	Swasta	Kelompok Utama	Perguruan Tinggi
3094	0523047002	051014	Universitas Pembangunan Nasional Veteran	PARTOYO	Penguatan Ketahanan Pangan di DIY dengan Merancang Sistem Informasi Spasial Berbasis Desa untuk Ekstensifikasi Budidaya Padi Gogo Organik	Desentralisasi	PUPT	Swasta	Kelompok Utama	Perguruan Tinggi
3095	9905002490	051014	Universitas Pembangunan Nasional Veteran	SABIHAINI	Peran Non Market Capability Dalam Memoderasi Lingkungan, Strategi Diversifikasi Terhadap Kinerja: Studi Pada Bank Umum Di Jawa Timur	Desentralisasi	PF	Swasta	Kelompok Utama	Perguruan Tinggi
3096	9905003610	051014	Universitas Pembangunan Nasional Veteran	WINARNO	PENGARUH MODAL MANUSIA DAN PEMBELAJARAN ORGANISASI TERHADAP KINERJA YANG DIMEDIASI OLEH KOMPETENSI ORGANISASI	Desentralisasi	PF	Swasta	Kelompok Utama	Perguruan Tinggi
3097	0506047101	051014	Universitas Pembangunan Nasional Veteran	MUAFI	POLA HUBUNGAN PERAN SDM, SISTEM SDM BERKINERJA TINGGI DAN PERILAKU DALAM KERANGKA ARSITEKTUR STRATEGIS SDM	Desentralisasi	PF	Swasta	Kelompok Utama	Perguruan Tinggi
3098	0507066901	051014	Universitas Pembangunan Nasional Veteran	RETNO HENDARININGRUM	Pemodelan Strategi Komunikasi Kesehatan di Kalangan Mahasiswa (Studi Kasus Program Generasi Berencana BKKBN Daerah istimewa Yogyakarta)	Desentralisasi	PHB	Swasta	Kelompok Utama	Perguruan Tinggi

NO	NIDN	KODE PT	NAMA PERGURUAN TINGGI	NAMA PENELITI	JUDUL	PROGRAM HIBAH	NAMA SKIM	KATEGORI PT	KLASTER PENELITIAN	PELAKSANAAN EVALUASI KELAYAKAN
3099	9905000419	051014	Universitas Pembangunan Nasional Veteran	GUNAWAN NUSANTO	Penataan wilayah pertambangan di wilayah Kecamatan Ngoro Kabupaten Mojokerto dan Kecamatan Gempol, Kabupaten Pasuruan dalam rangka konservasi sumber mata air di sekitar tambang dengan konsep pembangunan yang	Desentralisasi	PHB	Swasta	Kelompok Utama	Perguruan Tinggi
3100	0524047301	051014	Universitas Pembangunan Nasional Veteran	SUCAHYO HERININGSIH	ANALISIS PENGUNGKAPAN LAPORAN KEUANGAN PEMERINTAH DAERAH TERHADAP TINGKAT KORUPSI DI INDONESIA	Desentralisasi	PHB	Swasta	Kelompok Utama	Perguruan Tinggi
3101	0523057002	051014	Universitas Pembangunan Nasional Veteran	MEILAN SUGIARTO	Implementasi Corporate Sustainability Reporting Pada Sektor Industri Perbankan dan Sektor Industri Pertambangan	Desentralisasi	PHB	Swasta	Kelompok Utama	Perguruan Tinggi
3102	9905001599	051014	Universitas Pembangunan Nasional Veteran	DIDIK INDARWANTA	Pengembangan Model Kluster Agroindustri di Desa Gondangan Kecamatan Jogonalan Klaten	Desentralisasi	PHB	Swasta	Kelompok Utama	Perguruan Tinggi
3103	0517067101	051014	Universitas Pembangunan Nasional Veteran	DYAH SUGANDINI	PENGARUH KEPERCAYAN, PENGETAHUAN, KOMUNIKASI PEMASARAN INTEGRATIF, PERSEPSI RISIKO, PERSEPSI KEUNGGULAN RELATIF PADA PENUNDAAN ADOPSI PERTAMAX	Desentralisasi	PHB	Swasta	Kelompok Utama	Perguruan Tinggi
3104	9905001402	051014	Universitas Pembangunan Nasional Veteran	OKTAVIA SARHESTI PADMINI	Modifikasi VRA (Variable Rate Application) untuk Pemupukan Padi Sawah Menggunakan Aplikator "Gledur" dan Simulasi Program PuPS	Desentralisasi	PHB	Swasta	Kelompok Utama	Perguruan Tinggi
3105	0521107202	051014	Universitas Pembangunan Nasional Veteran	TITIK KUSMANTINI	PEMETAAN RESIKO RANTAI PASOK DAN PENYUSUNAN CONTINGENCY PLANS DALAM RANGKA MENDUKUNG RANTAI PASOK INDUSTRI FURNITUR DIY YANG SUSTAINABLE	Desentralisasi	PHB	Swasta	Kelompok Utama	Perguruan Tinggi
3106	0504017401	051014	Universitas Pembangunan Nasional Veteran	SURPIKO HAPSORO DARPITO	PENGEMBANGAN MODEL KEBERTERIMAAN TEKNOLOGI YANG MENGHASILKAN LUARAN PEMASARAN (MARKETING OUTCOME) PADA UKM (SURVEY PADA INDUSTRI FURNITUR DI	Desentralisasi	PHB	Swasta	Kelompok Utama	Perguruan Tinggi
3107	0507087203	051014	Universitas Pembangunan Nasional Veteran	SULTAN	Pengaruh Familiarity, Experience dan Gender pada Tipe Alternatif Komunikasi dalam Tim Audit	Desentralisasi	PHB	Swasta	Kelompok Utama	Perguruan Tinggi
3108	0512047001	051014	Universitas Pembangunan Nasional Veteran	MACHYA ASTUTI DEWI	Pengembangan Desa Wisata Berbasis People to People Contact di Provinsi Daerah Istimewa Yogyakarta	Kompetitif Nasional	STRANAS	Swasta	Kelompok Utama	Ditlitabmas
3109	0525067001	051014	Universitas Pembangunan Nasional Veteran	PUJI LESTARI	Model Komunikasi Bencana Berbasis Masyarakat untuk Mitigasi Bencana Gunung Sinabung Kabupaten Karo Sumatera Utara	Kompetitif Nasional	STRANAS	Swasta	Kelompok Utama	Ditlitabmas

NO	NIDN	KODE PT	NAMA PERGURUAN TINGGI	NAMA PENELITI	JUDUL	PROGRAM HIBAH	NAMA SKIM	KATEGORI PT	KLASTER PENELITIAN	PELAKSANAAN EVALUASI KELAYAKAN
3110	0016075901	051015	Universitas PGRI Yogyakarta	ROSALIA INDRIYATI SAPTATININGS	Pendekatan Sosio Kultural Ekonomi Dan Lingkungan Hidup Sebagai Model Pengentasan Kemiskinan Berperspektif Gender Di Kabupaten Sleman	Desentralisasi	PHB	Swasta	Kelompok Binaan	Ditlitabmas
3111	0013117401	051018	Universitas Teknologi Yogyakarta	JUNAIDI	Tenur dan Rotasi Semu KAP Pada Independensi	Desentralisasi	PF	Swasta	Kelompok Binaan	Ditlitabmas
3112	0523077801	051018	Universitas Teknologi Yogyakarta	HESTIN MULYANDARI	PROTOTIPE KAMPUNG SUSUN PADA KAWASAN PADAT HUNI DI SEKITAR AREA PERTUMBUHAN BANGUNAN KOMERSIAL: PROSPEK KEPRANATAAN DAN REGULASI	Desentralisasi	PHB	Swasta	Kelompok Binaan	Ditlitabmas
3113	0509037001	051019	Universitas Mercu Buana Yogyakarta	CH LILIS SURYANI	Kajian Mekanisme Aktivitas Hipoglisemik dan Karakterisasi Kimiawi Fraksi-Fraksi Ekstrak Daun Pandan	Desentralisasi	PF	Swasta	Kelompok Binaan	Ditlitabmas
3114	0024066401	051019	Universitas Mercu Buana Yogyakarta	FRANSISCUS XAVERIUS SUWARTA	Pengembangan Ransum Dengan Aktivitas Hipokolesterolemik Untuk Memperbaiki Kinerja Produksi dan Reproduksi Puyuh	Desentralisasi	PHB	Swasta	Kelompok Binaan	Ditlitabmas
3115	0027125602	051019	Universitas Mercu Buana Yogyakarta	HERMAYAWATI	Pelestarian Budaya Jawa Melalui Desain Buku Bahasa Inggris Untuk Pelaku Wisata Mancanegara Kota Yogyakarta	Desentralisasi	PHB	Swasta	Kelompok Binaan	Ditlitabmas
3116	0524077101	051019	Universitas Mercu Buana Yogyakarta	AGUS SLAMET	ISOLAT PROTEIN BIJI KECIPIR UNTUK BAHAN BAKU YOGURT SEBAGAI MAKANAN FUNGSIONAL PENURUN KOLESTEROL	Desentralisasi	PHB	Swasta	Kelompok Binaan	Ditlitabmas
3117	0002086101	051019	Universitas Mercu Buana Yogyakarta	SONITA ROSNINGSIH	Fermentasi Bungkil Inti Sawit Dengan Candida Utilis untuk Penyediaan Pakan Lokal Kaya Mannan dalam Peningkatan Produktivitas Dan Kualitas Daging Itik	Desentralisasi	PHB	Swasta	Kelompok Binaan	Ditlitabmas
3118	0529036201	051019	Universitas Mercu Buana Yogyakarta	CHATARINA WARIYAH	Mikroenkapsulasi Bubuk Lidah Buaya (Aloe Vera Var. Chinensis) Untuk Meningkatkan Akseptabilitas, Perubahan Efek Hipoglikemik-Hipolipidemic dan Daya Simpan Instan	Desentralisasi	PHB	Swasta	Kelompok Binaan	Ditlitabmas
3119	0518037401	052003	Institut Sains Dan Teknologi Akprind	CYRILLA INDRI PARWATI	Perancangan Sistem Peringatan Dini Kebocoran Gas Ammonia Pada Industri Kulit Berbasis GSM Gateway	Desentralisasi	PHB	Swasta	Kelompok Binaan	Ditlitabmas
3120	0530107201	052003	Institut Sains Dan Teknologi Akprind	EMY SETYANINGSIH	Aplikasi Black Box Pada Kereta Api Menggunakan Teknologi GPS Berbasis Multiplexing Server	Desentralisasi	PHB	Swasta	Kelompok Binaan	Ditlitabmas

NO	NIDN	KODE PT	NAMA PERGURUAN TINGGI	NAMA PENELITI	JUDUL	PROGRAM HIBAH	NAMA SKIM	KATEGORI PT	KLASTER PENELITIAN	PELAKSANAAN EVALUASI KELAYAKAN
3121	0001096003	052004	Institut Pertanian Stiper	SUPRIH WIJAYANI	KEANEKARAGAMAN JAMUR MIKORIZA ARBUSKULA DAN PEMANFAATANNYA UNTUK MENINGKATKAN PERTUMBUHAN TANAMAN KELAPA SAWIT DI LAHAN MARGINAL	Desentralisasi	PHB	Swasta	Kelompok Binaan	Ditlitabmas
3122	0017015201	052004	Institut Pertanian Stiper	SITI ACHADYAH	Rekayasa Gaya Pengapungan Bubuk Kakao untuk Memperbaiki Sebaran dan Rasa Cokelat dalam Minuman	Desentralisasi	PHB	Swasta	Kelompok Binaan	Ditlitabmas
3123	0513096201	052004	Institut Pertanian Stiper	GANI SUPRIYANTO	Kinetika Mutu Biji Kakao selama Proses Fermentasi, Pengeringan dan Penyimpanan	Desentralisasi	PHB	Swasta	Kelompok Binaan	Ditlitabmas
3124	0518066101	052004	Institut Pertanian Stiper	HERRY WIRIANATA	UPAYA PENGENDALIAN PENYAKIT VASCULAR STREAK DIEBACK PADA TANAMAN KAKAO MELALUI PENGATURAN IKLIM MIKRO DAN PENGGUNAAN BAHAN TANAM TAHAN	Desentralisasi	PHB	Swasta	Kelompok Binaan	Ditlitabmas
3125	0512027101	052004	Institut Pertanian Stiper	MARIA ULFAH	PENGEMBANGAN PALM BASE EDIBLE OIL KAYA PROVITAMIN A DAN MEDIUM CHAIN TRIGLYCERIDE DENGAN PENAMBAHAN ASAM ASKORBAT DALAM SISTEM MIKROEMULSI AIR DALAM MINYAK	Desentralisasi	PHB	Swasta	Kelompok Binaan	Ditlitabmas
3126	0501066101	052004	Institut Pertanian Stiper	PAULIZ BUDI HASTUTI	Peningkatan efisiensi pemupukan pada pembibitan kelapa sawit melalui pemanfaatan limbah perkebunan kelapa sawit	Desentralisasi	PHB	Swasta	Kelompok Binaan	Ditlitabmas
3127	0026105201	053002	Sekolah Tinggi Teknologi Nasional	EV BUDIADI	Korelasi Geomorfologi terhadap Potensi Airtanah Dangkal pada DAS Progo	Desentralisasi	PF	Swasta	Kelompok Binaan	Ditlitabmas
3128	0508106901	053002	Sekolah Tinggi Teknologi Nasional	TUGINO	Rekayasa Peralatan Pendeteksi Dini Kerusakan Pada Motor Listrik Di Industri Berbasis Komputer	Desentralisasi	PHB	Swasta	Kelompok Binaan	Ditlitabmas
3129	0512056702	053002	Sekolah Tinggi Teknologi Nasional	HITA PANDITA	Karakteristik Nilai Kuat Tekan Batuan Sumber Gempa Sebagai Salah Satu Parameter Penentuan Terjadinya Gempa Bumi di Wilayah Yogyakarta	Desentralisasi	PHB	Swasta	Kelompok Binaan	Ditlitabmas
3130	0521057202	053002	Sekolah Tinggi Teknologi Nasional	WINARTI	APLIKASI GEOLISTRIK RESISTIVITAS UNTUK MENENTUKAN GEOMETRI GUNUNGAPI PURBA DAN ASOSIASI MINERAL PRIMER DI DAERAH BERBAH-IMOGIRI, DAERAH ISTIMEWA YOGYAKARTA	Desentralisasi	PHB	Swasta	Kelompok Binaan	Ditlitabmas
3131	0506056001	053007	Sekolah Tinggi Teknik Lingkungan	NASIRUDIN	PENGELOLAAN SAMPAH PERMUKIMAN 3 R (REDUCE, REUSE, RECYCLE) DENGAN PENDEKATAN SEM (STRUCTURAL EQUATION MODELLING)	Desentralisasi	PHB	Swasta	Kelompok Binaan	Ditlitabmas

NO	NIDN	KODE PT	NAMA PERGURUAN TINGGI	NAMA PENELITI	JUDUL	PROGRAM HIBAH	NAMA SKIM	KATEGORI PT	KLASTER PENELITIAN	PELAKSANAAN EVALUASI KELAYAKAN
3132	0521047401	053010	STMIK Akakom	SRI REDJEKI	SISTEM IDENTIFIKASI DAN PEMETAAN POTENSI KEMISKINAN WILAYAH KABUPATEN BANTUL BERBASIS GIS UNTUK OPTIMALISASI PROGRAM PENGENTASAN KEMISKINAN	Desentralisasi	PHB	Swasta	Kelompok Binaan	Ditlitabmas
3133	0512047201	053021	STMIK Amikom	SUDARMAWAN	Simulator Terpantau Gerakan dan Tanggapan Bagi Penderita Stroke	Desentralisasi	PHB	Swasta	Kelompok Madya	Perguruan Tinggi
3134	0517037601	053024	Sekolah Tinggi Teknologi Adisutjipto	FREDDY KURNIAWAN	PROTOTIPE SISTEM PENGATUR ISYARAT LALU-LINTAS ADAPTIF TERKOORDINASI UNTUK RUAS JALAN SENOPATI DAN JALAN SULTAN AGUNG YOGYAKARTA	Desentralisasi	PHB	Swasta	Kelompok Binaan	Ditlitabmas
3135	0626127301	061001	Universitas Kristen Satya Wacana	KRISTOKO DWI HARTOMO	Pemodelan Spasial Penanggulangan Kemiskinan Daerah dengan Metode Fuzzy Multi-Criteria Decision Analysis (MCDA) Untuk Dasar Pengambilan Kebijakan Fiskal di Propinsi Jawa Tengah	Desentralisasi	PUPT	Swasta	Kelompok Binaan	Ditlitabmas
3136	0624096001	061001	Universitas Kristen Satya Wacana	SUPRIHATI	MODEL BUDIDAYA PERTANIAN DESA BERBASIS LOCAL WISDOM & LOCAL KNOWLEDGE DI JAWA TENGAH: UPAYA ADAPTASI TERHADAP PERUBAHAN IKLIM	Desentralisasi	PUPT	Swasta	Kelompok Binaan	Ditlitabmas
3137	0610107801	061001	Universitas Kristen Satya Wacana	JONY OKTAVIAN HARYANTO	Penyusunan Prototipe Model Pengembangan Future Market Anticipation untuk Peningkatan Daya Saing UMKM Batik: Event Study di Pekalongan, Lasem, dan Solo Jawa Tengah	Desentralisasi	PUPT	Swasta	Kelompok Binaan	Ditlitabmas
3138	0605015901	061001	Universitas Kristen Satya Wacana	NUGRAHENI WIDYAWATI	Pengembangan Varietas Gandum Dataran Rendah untuk Ketahanan Pangan Nasional Melalui Optimalisasi Sinergi ABG (Academic, Business, dan Government) dan Pengembangan Techno-Industrial	Desentralisasi	PUPT	Swasta	Kelompok Binaan	Ditlitabmas
3139	0618056401	061001	Universitas Kristen Satya Wacana	BISTOK HASIROLAN SIMANJUNTAK	Model Evaluasi Kualitas Tanah (MEKTA) Sebagai Asesmen Kerusakan Tanah Untuk Produksi Biomassa dan Pengurangan Resiko Gagal Panen	Desentralisasi	PUPT	Swasta	Kelompok Binaan	Ditlitabmas
3140	0626026901	061001	Universitas Kristen Satya Wacana	ADI SETIAWAN	Analisis Optimalisasi Alih Fungsi Lahan Tidur Menjadi Lahan Pangan Menggunakan Model FAO Berbasis Algoritma Fuzzy C-Means di Wilayah Kabupaten Minahasa Tenggara	Desentralisasi	PPS	Swasta	Kelompok Binaan	Ditlitabmas
3141	0624067401	061001	Universitas Kristen Satya Wacana	INTIYAS UTAMI	Studi Eksperimental Model Pengambilan Keputusan atas Penyajian Informasi oleh Managemen Klien: Pengujian Efek Aura dan Efek Resensi	Desentralisasi	PF	Swasta	Kelompok Binaan	Ditlitabmas
3142	0625077101	061001	Universitas Kristen Satya Wacana	SRI JULIANTO DJOKO PRASETYO	Kombinasi Metode Exponential Smoothing dan Spatial Autocorrelation Untuk Optimasi Sistem Deteksi Dini Wilayah Endemik dan Migrasi Wereng Batang Coklat (Nilaparvata lugens Stal.)	Desentralisasi	PHB	Swasta	Kelompok Binaan	Ditlitabmas

NO	NIDN	KODE PT	NAMA PERGURUAN TINGGI	NAMA PENELITI	JUDUL	PROGRAM HIBAH	NAMA SKIM	KATEGORI PT	KLASTER PENELITIAN	PELAKSANAAN EVALUASI KELAYAKAN
3143	0619086503	061001	Universitas Kristen Satya Wacana	ADI NUGROHO	Manajemen Konservasi Sumberdaya Air Berbasis Data Hidroklimatologi Menggunakan Metoda Soft Computing	Desentralisasi	PHB	Swasta	Kelompok Binaan	Ditlitabmas
3144	0602128001	061001	Universitas Kristen Satya Wacana	LINDA ARIANY MAHASTANTI	PEMBERDAYAAN UMKM DALAM PROSES INOVASI MELALUI PENDEKATAN MODEL TRANSFER KNOWLEDGE NONAKA (SECI MODEL) DENGAN BUDAYA KEARIFAN LOKAL (INDIGENOUS KNOWLEDGE) (Studi Pada	Desentralisasi	PHB	Swasta	Kelompok Binaan	Ditlitabmas
3145	0602046301	061001	Universitas Kristen Satya Wacana	LINA SINATRA WIJAYA	PENYUSUNAN MODEL PROGRAM CORPORATE SOCIAL RESPONSIBILITY(CSR)DI PERGURUAN TINGGI KOTA SALATIGA DALAM UPAYA MENINGKATKAN INTAKE PERGURUAN TINGGI	Desentralisasi	PHB	Swasta	Kelompok Binaan	Ditlitabmas
3146	0601017804	061001	Universitas Kristen Satya Wacana	INDRASTANTI RATNA WIDIASARI	Sistem Cerdas Identifikasi Kendaraan Bermotor untuk Pembatasan BBM Bersubsidi	Desentralisasi	PHB	Swasta	Kelompok Binaan	Ditlitabmas
3147	0624056101	061001	Universitas Kristen Satya Wacana	SUCAHYO	PENGEMBANGAN ANTIOKSIDAN BIOMARKER SEBAGAI INDIKATOR CEKAMAN LOGAM BERAT KROM PADA GULMA <i>Sonchus oleraceus</i> L.	Desentralisasi	PHB	Swasta	Kelompok Binaan	Ditlitabmas
3148	0605017701	061001	Universitas Kristen Satya Wacana	SUPATMI	Desain Model Pembelajaran Audit Berbasis Risiko Sebagai Strategi Peningkatan Kualitas Calon Auditor	Desentralisasi	PHB	Swasta	Kelompok Binaan	Ditlitabmas
3149	0609067502	061001	Universitas Kristen Satya Wacana	TEGUH WAHYONO	PENGEMBANGAN MODEL MITIGASI RESIKO KREDIT BERBASIS KOMPUTASIONAL UNTUK MENINGKATKAN KEMAMPUAN MANAJEMEN RESIKO BAGI KOPERASI	Desentralisasi	PHB	Swasta	Kelompok Binaan	Ditlitabmas
3150	0604026501	061001	Universitas Kristen Satya Wacana	FERRY F KARWUR	Studi Indikator Acuan (Reference Indicators)dalam Rangka Kaji Tindak Partisipatif Peningkatan Derajat Kesehatan Masyarakat di Kecamatan Getasan Kabupaten Semarang	Desentralisasi	PHB	Swasta	Kelompok Binaan	Ditlitabmas
3151	0614116101	061001	Universitas Kristen Satya Wacana	SUZY NOVIYANTI	IN SEARCH OF A STRATEGY AND PROPOSED MODEL FOR INDUSTRIAL WASTE MANAGEMENT: MIXED METHODS	Kompetitif Nasional	KLN	Swasta	Kelompok Binaan	Ditlitabmas
3152	0629015901	061001	Universitas Kristen Satya Wacana	CHRISTANTIUS DWIATMADJA	Kewirausahaan Adat: Penyusunan Model Pengembangan Kewirausahaan Berbasis Kearifan Lokal	Kompetitif Nasional	STRANAS	Swasta	Kelompok Binaan	Ditlitabmas
3153	0619116501	061001	Universitas Kristen Satya Wacana	ARIANTI INA RESTIANI HUNGA	Model Pengembangan Sentra Kreatif Batik di Jawa Tengah: Riset-Aksi Partisipatif dalam Revitalisasi, Inisiasi, dan Transformasi Industri Batik Berbasis "Putting-Out" Sistem yang Berwawasan Gender	Kompetitif Nasional	HIKOM	Swasta	Kelompok Binaan	Ditlitabmas

NO	NIDN	KODE PT	NAMA PERGURUAN TINGGI	NAMA PENELITI	JUDUL	PROGRAM HIBAH	NAMA SKIM	KATEGORI PT	KLASTER PENELITIAN	PELAKSANAAN EVALUASI KELAYAKAN
3154	0626016301	061001	Universitas Kristen Satya Wacana	BAYU NUSWANTARA	Penyusunan Integrated Radial Cycle (IRC)Model Berbasis Ekonomi Kerakyatan Guna Peningkatan Daya Saing Industri Makanan Olahan Di Koridor Ekonomi Jawa : Implementasi R & D Approach	Kompetitif Nasional	MP3EI	Swasta	Kelompok Binaan	Dititabmas
3155	0612076201	061001	Universitas Kristen Satya Wacana	WIRANTO HERRY UTOMO	TRANSFORMASI MODEL BISNIS UMKM BATIK PLUMPUNGAN SALATIGA BERBASIS TEKNOLOGI MOBILE	Kompetitif Nasional	MP3EI	Swasta	Kelompok Binaan	Dititabmas
3156	0626086701	061002	Universitas Islam Sultan Agung	SRI HARTONO	Model Pemanfaatan Eksternalitas Kluster Industri dalam Upaya Meningkatkan Daya Saing UKM pada Usaha Mebel Kayu dan Rotan di Jepara dan Cirebon	Desentralisasi	PUPT	Swasta	Kelompok Madya	Perguruan Tinggi
3157	0609116802	061002	Universitas Islam Sultan Agung	BUDHI CAHYONO	Pengembangan model keunggulan bersaing berbasis proactive corporate environmental management (PCEM)pada kluster industri di Jawa Tengah	Desentralisasi	PUPT	Swasta	Kelompok Madya	Perguruan Tinggi
3158	0605016802	061002	Universitas Islam Sultan Agung	RACHMAT MUDIYONO	Model Flyover Berbasis Manajemen Transportasi Untuk Mengatasi Kemacetan Persimpangan Jalan	Desentralisasi	PF	Swasta	Kelompok Madya	Perguruan Tinggi
3159	0605046703	061002	Universitas Islam Sultan Agung	ANTONIUS	MODEL KEKANGAN BETON BERSERAT KAWAT BAJA	Desentralisasi	PHB	Swasta	Kelompok Madya	Perguruan Tinggi
3160	0614126602	061002	Universitas Islam Sultan Agung	SIYAMTINAH	Pengembangan Kapabilitas Inovasi Industri Tenun Troso Jepara Berbasis Relational Capital dan Marketing Capability dalam Meningkatkan Kinerja dan Keunggulan Bersaing	Desentralisasi	PHB	Swasta	Kelompok Madya	Perguruan Tinggi
3161	0603066701	061002	Universitas Islam Sultan Agung	HARTONO	PENGEMBANGAN MODEL PENILAIAN (ASSESSMENT) PEMBELAJARAN MATA KULIAH WRITING BERBENTUK PORTFOLIO DENGAN WEBLOG DAN FACEBOOK	Desentralisasi	PHB	Swasta	Kelompok Madya	Perguruan Tinggi
3162	0618107203	061002	Universitas Islam Sultan Agung	TRI WIKANINGRUM	MODEL PENGEMBANGAN BANK SYARIAH MELALUI KNOWLEDGE MANAGEMENT DALAM MENINGKATKAN KINERJA SEKTOR RIIL DI JAWA TENGAH	Desentralisasi	PHB	Swasta	Kelompok Madya	Perguruan Tinggi
3163	0614066301	061002	Universitas Islam Sultan Agung	KARTONO WIBOWO	Model dan Decision Support System Alokasi Biaya Sumberdaya pada Proyek Konstruksi	Desentralisasi	PHB	Swasta	Kelompok Madya	Perguruan Tinggi
3164	0617106303	061002	Universitas Islam Sultan Agung	MUHAMMAD ALI MANSYUR	PENGARUH IMPLEMENTASI BUDAYA AKADEMIK ISLAMI TERHADAP DISIPLIN BELAJAR SISWA DI JAWA TENGAH	Desentralisasi	PHB	Swasta	Kelompok Madya	Perguruan Tinggi

NO	NIDN	KODE PT	NAMA PERGURUAN TINGGI	NAMA PENELITI	JUDUL	PROGRAM HIBAH	NAMA SKIM	KATEGORI PT	KLASTER PENELITIAN	PELAKSANAAN EVALUASI KELAYAKAN
3165	0607056003	061002	Universitas Islam Sultan Agung	MULYANA	Model Peningkatan Innovation Capability dan Daya Saing Industri Kreatif Melalui Pendekatan Quadruple Helix di Jawa Tengah	Desentralisasi	PHB	Swasta	Kelompok Madya	Perguruan Tinggi
3166	0612106301	061002	Universitas Islam Sultan Agung	MOCHAMMAD THOLIB	UPAYA PENINGKATAN KINERJA INOVATIF BERBASIS POLA KERJA CERDAS DALAM KONTEKS TEKNOLOGI INFORMASI	Desentralisasi	PHB	Swasta	Kelompok Madya	Perguruan Tinggi
3167	0015117601	061002	Universitas Islam Sultan Agung	NOVI MARLYANA	Model Peningkatan Industri Pariwisata Jawa Tengah Berbasis Kualitas Layanan dalam Rangka Pembangunan Perekonomian Daerah	Desentralisasi	PHB	Swasta	Kelompok Madya	Perguruan Tinggi
3168	0628068202	061002	Universitas Islam Sultan Agung	EDY SUPRIANTO	Model Pengukuran Tata Kelola Pemerintahan Berbasis Management Sumberdaya Manusia Strategik Dan Teknologi Informasi Guna Mendukung Implementasi Otonomi Daerah	Desentralisasi	PHB	Swasta	Kelompok Madya	Perguruan Tinggi
3169	0608026502	061002	Universitas Islam Sultan Agung	WIDODO	PENGEMBANGAN KNOWLEDGE STRATEGY BERBASIS KAPASITAS WIRUSAHA MENUJU SUSTAINABLE COMPETITIVE ADVANTAGE BPR DI PROVINSI JAWA TENGAH	Kompetitif Nasional	HIKOM	Swasta	Kelompok Madya	Ditlitabmas
3170	0621105901	061003	Universitas 17 Agustus 1945 Semarang	RINI WERDININGSIH	VOLUNTARY BASED SOLIDARITY DAN INTERAKSI RECIPROKAL SEBAGAI ANTECEDEN BUDAYA BERBAGI PENGETAHUAN DAN KINERJA ORGANISASI (STUDI EMPIRIS DI PERGURUAN TINGGI SWASTA KOTA SEMARANG)	Desentralisasi	PF	Swasta	Kelompok Binaan	Ditlitabmas
3171	0029015401	061003	Universitas 17 Agustus 1945 Semarang	ERNA TRIMARTINI	MENCARI MODEL KONSISTENSI PENETAPAN PENGADILAN TENTANG HAK KUASA ASUH ORANG TUA TERHADAP ANAK AKIBAT PERCERAIAN DI JAWA TENGAH	Desentralisasi	PHB	Swasta	Kelompok Binaan	Ditlitabmas
3172	0622106701	061003	Universitas 17 Agustus 1945 Semarang	HIKMAH	STRATEGI PENDISTRIBUSIAN BUAH LOKAL DI KOTA SEMARANG	Desentralisasi	PHB	Swasta	Kelompok Binaan	Ditlitabmas
3173	0608076201	061003	Universitas 17 Agustus 1945 Semarang	YULIES TIENA MASRIANI	MEMBANGUN MODEL IDEAL PENGAWASAN NOTARIS OLEH MAJELIS PENGAWAS NOTARIS DI WILAYAH HUKUM PROPINSI JAWA TENGAH	Desentralisasi	PHB	Swasta	Kelompok Binaan	Ditlitabmas
3174	0022116701	061003	Universitas 17 Agustus 1945 Semarang	ERY FATARINA PURWANINGTYAS	INOVASI PEMBUATAN SURFAKTAN "BIODEGRADABLE" MONO-DIACYL GLISEROL (MAG-DAG) BERBASIS LIMBAH ULAT SUTERA: BAHAN BAKU MINYAK HEWANI.	Desentralisasi	PHB	Swasta	Kelompok Binaan	Ditlitabmas
3175	0607016501	061003	Universitas 17 Agustus 1945 Semarang	RETNO AMBARWATI SIGIT LESTARI	Purifikasi Biogas Melalui Teknik Biofiltrasi untuk Produksi Bahan Bakar Non Korosif	Desentralisasi	PHB	Swasta	Kelompok Binaan	Ditlitabmas

NO	NIDN	KODE PT	NAMA PERGURUAN TINGGI	NAMA PENELITI	JUDUL	PROGRAM HIBAH	NAMA SKIM	KATEGORI PT	KLASTER PENELITIAN	PELAKSANAAN EVALUASI KELAYAKAN
3176	0603075501	061003	Universitas 17 Agustus 1945 Semarang	SUPARNO	MODEL OPTIMALISASI PENINGKATAN KINERJA AKADEMIK MELALUI PENGEMBANGAN TOTAL QUALITY MANAGEMEN PERGURUAN TINGGI SWASTA DI JAWA TENGAH UNTUK	Desentralisasi	PHB	Swasta	Kelompok Binaan	Ditlitabmas
3177	0605066601	061003	Universitas 17 Agustus 1945 Semarang	KARMANIS	MODEL PENGEMBANGAN SUMBERDAYA MANUSIA MENUJU GOOD GOVERNANCE DALAM PENCAPAIAN MELLENNIUM DEVELOPMENT GOALS (MDGs)(Studi di Kabupaten Brebes Propinsi Jawa Tengah)	Desentralisasi	PHB	Swasta	Kelompok Binaan	Ditlitabmas
3178	0007096412	061004	Universitas Muhammadiyah Magelang	LILIS MADYAWATI	PENGEMBANGAN MODEL KEGIATAN BERMALIN BERBASIS KECERDASAN JAMAK DALAM IMPLEMENTASI PROGRAM SEKOLAH RAMAH ANAK DI DAERAH RAWAN BENCANA JAWA TENGAH	Desentralisasi	PHB	Swasta	Kelompok Binaan	Ditlitabmas
3179	0615067401	061004	Universitas Muhammadiyah Magelang	SAIFUDIN	KARAKTERISASI MEKANIS DAN FISIS LAPISAN DIAMOND-LIKE CARBON (DLC) YANG DILAPISKAN DENGAN TEKNIK PLASMA ASSISTED CVD SERTA PERLAKUAN PANAS PADA PERMUKAAN TOOL STEEL HSS	Desentralisasi	PEKERTI	Swasta	Kelompok Binaan	Ditlitabmas
3180	0625017401	061006	Universitas Slamet Riyadi	SRI HANDAYANI	Pengembangan Model Pembelajaran Bahasa Inggris Dengan Pendekatan Multiple Intelegence untuk Meningkatkan Karakter Peserta Didik (Research and Development pada Sekolah Dasar di Kota Surakarta Tahun 2013	Desentralisasi	PHB	Swasta	Kelompok Binaan	Ditlitabmas
3181	0601026302	061006	Universitas Slamet Riyadi	SUTOYO	PENGEMBANGAN SOFTWARE JUJU TEMATIK APLICATION (JTA) SEBAGAI PENUNJANG PEMBELAJARAN TEMATIK DAN SARANA MEMBERDAYAKAN BSE DI SEKOLAH DASAR	Desentralisasi	PHB	Swasta	Kelompok Binaan	Ditlitabmas
3182	0630046602	061007	Universitas Wijaya Kusuma Purwokerto	SUSATYO ADHI PRAMONO	Pengendalian Lingkungan dengan Pengolahan Sampah Manjadi Batu Bata	Desentralisasi	PHB	Swasta	Kelompok Binaan	Ditlitabmas
3183	0607046304	061007	Universitas Wijaya Kusuma Purwokerto	SOEGENG HERIJANTO	Pengembangan Unggas Air Berbasis Pakan Limbah Sayuran	Desentralisasi	PHB	Swasta	Kelompok Binaan	Ditlitabmas
3184	0615127401	061008	Universitas Muhammadiyah Surakarta	MOORDININGSIH	Model Penguatan Situasi Psikologis Keluarga dan Pembentukan Budi Pekerti Utama: Psikologi Islam dan Indigenous	Desentralisasi	PUPT	Swasta	Kelompok Utama	Perguruan Tinggi
3185	0602075301	061008	Universitas Muhammadiyah Surakarta	SUHARJO	Model Pengelolaan Air Tanah Daerah Lereng Merapi Di Kabupaten Klaten Jawa Tengah	Desentralisasi	PUPT	Swasta	Kelompok Utama	Perguruan Tinggi
3186	0006066201	061008	Universitas Muhammadiyah Surakarta	HARYOTO	PENGEMBANGAN OBAT HERBAL TERSTANDAR EKSTRAK TUMBUHAN SALA (Cynometra ramiflora Linn.) SEBAGAI OBAT ANTIKANKER RAMUAN KERATON SOLO	Desentralisasi	PUPT	Swasta	Kelompok Utama	Perguruan Tinggi

NO	NIDN	KODE PT	NAMA PERGURUAN TINGGI	NAMA PENELITI	JUDUL	PROGRAM HIBAH	NAMA SKIM	KATEGORI PT	KLASTER PENELITIAN	PELAKSANAAN EVALUASI KELAYAKAN
3187	0613027001	061008	Universitas Muhammadiyah Surakarta	IMRON	Pusat Logistik Terpadu-Bawang Merah (PUSLOGDU-BM): Sebagai Model Revitalisasi Fungsi dan Peran Pasar Bawang Merah Untuk Meningkatkan Profitabilitas Usahatani Bawang Merah di Kab.	Desentralisasi	PUPT	Swasta	Kelompok Utama	Perguruan Tinggi
3188	0624026901	061008	Universitas Muhammadiyah Surakarta	RINA TRISNAWATI	MODEL PEMBERDAYAAN KOMUNITAS USAHA MIKRO DAN PRA SEJAHTERA PRODUKTIF MELALUI PROGRAM 'DAYA' (IMPLEMENTASI CSR BANK TABUNGAN PENSIUNAN NASIONAL)	Desentralisasi	PUPT	Swasta	Kelompok Utama	Perguruan Tinggi
3189	0629037401	061008	Universitas Muhammadiyah Surakarta	TAUFIK	Model Pendidikan Perdamaian Pada Sekolah Multi Etnis	Desentralisasi	PUPT	Swasta	Kelompok Utama	Perguruan Tinggi
3190	0609096902	061008	Universitas Muhammadiyah Surakarta	MUHTADI	Pemanfaatan Kulit dan Biji Buah Beberapa Tumbuhan Asli Indonesia untuk Bahan Obat Herbal	Desentralisasi	PUPT	Swasta	Kelompok Utama	Perguruan Tinggi
3191	0030085701	061008	Universitas Muhammadiyah Surakarta	ALI IMRON AL MARUF	Pengembangan Model Inovatif dalam Analisis Makna Karya Sastra Melalui Kajian Stilistika: Studi Kasus Trilogi Novel Ronggeng Dukuh Paruk	Desentralisasi	PPS	Swasta	Kelompok Utama	Perguruan Tinggi
3192	0625044901	061008	Universitas Muhammadiyah Surakarta	NURHADIAANTOMO	Hukum Progresif dan Kearifan Lokal: Telaah tentang Etika Kepemimpinan Lokal (Jawa) sebagai Sumber Pengayaan Asas	Desentralisasi	PPS	Swasta	Kelompok Utama	Perguruan Tinggi
3193	0014045801	061008	Universitas Muhammadiyah Surakarta	MARKHAMAH	POLA PENGGUNAAN SATUAN LINGUAL YANG MENGANDUNG PRONOMINA PERSONA PADA TEKS TERJEMAHAN ALQURAN DAN HADIS	Desentralisasi	PPS	Swasta	Kelompok Utama	Perguruan Tinggi
3194	0609096801	061008	Universitas Muhammadiyah Surakarta	AGUS WIJAYANTO	Ketidaksantunan (impoliteness) dalam Tindak Tutur Keluhan oleh Pembelajar Bahasa Inggris Berlatar Belakang Budaya Jawa: Kajian Pragmatik Interlingual	Desentralisasi	PF	Swasta	Kelompok Utama	Perguruan Tinggi
3195	0618077001	061008	Universitas Muhammadiyah Surakarta	HUSNI THAMRIN	Efektivitas Algoritma Similaritas Semantik Berbasis Jejaring Kata dalam Mengukur Kemiripan Kalimat Bahasa Indonesia	Desentralisasi	PF	Swasta	Kelompok Utama	Perguruan Tinggi
3196	0620056301	061008	Universitas Muhammadiyah Surakarta	ZAINAL ARIFIN	STRATEGI PENERJEMAHAN ISTILAH-ISTILAH BUDAYA POLITIK DALAM BUKU TEKS CIVIC CULTURE DAN TERJEMAHANNYA BUDAYA POLITIK	Desentralisasi	PF	Swasta	Kelompok Utama	Perguruan Tinggi
3197	0625066301	061008	Universitas Muhammadiyah Surakarta	SOFYAN ANIF	Pengembangan Model Peningkatan Kompetensi Profesional Guru Bidang Studi Biologi Pasca Sertifikasi Berbasis CPD (Continuous Professional Development) di Surakarta	Desentralisasi	PHB	Swasta	Kelompok Utama	Perguruan Tinggi

NO	NIDN	KODE PT	NAMA PERGURUAN TINGGI	NAMA PENELITI	JUDUL	PROGRAM HIBAH	NAMA SKIM	KATEGORI PT	KLASTER PENELITIAN	PELAKSANAAN EVALUASI KELAYAKAN
3198	0617107101	061008	Universitas Muhammadiyah Surakarta	JATI WASKITO	Model Meningkatkan Niat Pembelian Konsumen pada Produk Ramah Lingkungan	Desentralisasi	PHB	Swasta	Kelompok Utama	Perguruan Tinggi
3199	0606127501	061008	Universitas Muhammadiyah Surakarta	SITI ZULAEKAH	Peningkatan Fungsi Motorik, Status Vitamin A, Besi dan Status Gizi Anak Batita Malnutrisi yang Anemia Melalui Minuman Suplemen Multi-Mikronutrien	Desentralisasi	PHB	Swasta	Kelompok Utama	Perguruan Tinggi
3200	0623036101	061008	Universitas Muhammadiyah Surakarta	PRAMUKO ILMU PURBOPUTRO	PENINGKATAN KAPASITAS TORSI PADA KOPLING PLAT GESEK KENDARAAN DARI BAHAN KOMPOSIT SERAT SABUT KELAPA	Desentralisasi	PHB	Swasta	Kelompok Utama	Perguruan Tinggi
3201	0603067902	061008	Universitas Muhammadiyah Surakarta	HASYIM ASY ARI	DESAIN GENERATOR MAGNET PERMANEN KECEPATAN RENDAH PADA SEPEDA STATIS SEBAGAI PENGHASIL ENERGI LISTRIK TERBARUKAN DAN RAMAH LINGKUNGAN	Desentralisasi	PHB	Swasta	Kelompok Utama	Perguruan Tinggi
3202	0612046502	061008	Universitas Muhammadiyah Surakarta	MAIN SUFANTI	Model Pendidikan Toleransi Kehidupan Beragama Melalui Apresiasi Biografi Tokoh	Desentralisasi	PHB	Swasta	Kelompok Utama	Perguruan Tinggi
3203	0616036901	061008	Universitas Muhammadiyah Surakarta	LISAWATI RUHAENA	Pengembangan Model Multisensori sebagai Stimulasi Dini Kemampuan Dasar Baca-tulis Anak Prasekolah	Desentralisasi	PHB	Swasta	Kelompok Utama	Perguruan Tinggi
3204	0608127501	061008	Universitas Muhammadiyah Surakarta	ARIFAH SRI WAHYUNI	Peningkatan Nilai Ekonomi Bekatul Beras Hitam Sebagai Obat Antidiabetes : Kajian Farmakologi Dan Fitokimia	Desentralisasi	PHB	Swasta	Kelompok Utama	Perguruan Tinggi
3205	0629107601	061008	Universitas Muhammadiyah Surakarta	AGUS SUPARDI	Perancangan Generator Induksi 1 Fase Tereksitasi Diri Sebagai Pembangkit Listrik Tenaga Mikrohidro di Daerah Terpencil	Desentralisasi	PHB	Swasta	Kelompok Utama	Perguruan Tinggi
3206	0606016302	061008	Universitas Muhammadiyah Surakarta	SARTONO PUTRO	Rekayasa Mesin Pengolah Limbah Jarak Pagar dan Limbah Pertanian menjadi Biobriket sebagai Bahan Bakar Alternatif Rumah Tangga yang Murah dan Ramah Lingkungan	Desentralisasi	PHB	Swasta	Kelompok Utama	Perguruan Tinggi
3207	0617127201	061008	Universitas Muhammadiyah Surakarta	MOCHAMAD SOLIKIN	Pemanfaatan abu terbang untuk Mengurangi Limbah Terbuang PLTU dengan teknologi High Volume Fly Ash (HVFA) Concrete	Desentralisasi	PHB	Swasta	Kelompok Utama	Perguruan Tinggi
3208	0616087401	061008	Universitas Muhammadiyah Surakarta	ANTON AGUS SETYAWAN	Antesenden Niat Beli Produk Keuangan Syariah Di Kota Surakarta	Desentralisasi	PHB	Swasta	Kelompok Utama	Perguruan Tinggi

NO	NIDN	KODE PT	NAMA PERGURUAN TINGGI	NAMA PENELITI	JUDUL	PROGRAM HIBAH	NAMA SKIM	KATEGORI PT	KLASTER PENELITIAN	PELAKSANAAN EVALUASI KELAYAKAN
3209	0606027601	061008	Universitas Muhammadiyah Surakarta	RITA PRAMUJIYANTI KHOTIMAH	PENGEMBANGAN MODEL DAN PERANGKAT PEMBELAJARAN PERSAMAAN DIFERENSIAL DENGAN PENDEKATAN KONTEKSTUAL UNTUK MENINGKATKAN KEMAMPUAN PENALARAN DAN PEMECAHAN MASALAH	Desentralisasi	PHB	Swasta	Kelompok Utama	Perguruan Tinggi
3210	0620076301	061008	Universitas Muhammadiyah Surakarta	YULI PRIYANA	APLIKASI SISTEM INFORMASI GEOGRAFIS (SIG) BERBASIS WEB UNTUK Mendukung MANAJEMEN Pemanfaatan Air Tanah Di Kabupaten Karanganyar	Desentralisasi	PHB	Swasta	Kelompok Utama	Perguruan Tinggi
3211	0613027401	061008	Universitas Muhammadiyah Surakarta	ERINDYAH RETNO WIKANTYASNING	Formulasi Obat Herbal Terstandar Kombinasi Ekstrak Sambiloto (Andrographis Paniculata (Burm F.) Ness.) Dan Meniran (Phyllanthus Niruri, L.) Sebagai Antidiabetes Dengan Aplikasi Nanoteknologi	Desentralisasi	PHB	Swasta	Kelompok Utama	Perguruan Tinggi
3212	0602017804	061008	Universitas Muhammadiyah Surakarta	EMI ERAWATI	Karakteristik Produk Pirolysis dari Sekam Padi, Tongkol Jagung dan Serbuk Gergaji Kayu dengan Menggunakan Katalis Zeolit	Desentralisasi	PEKERTI	Swasta	Kelompok Utama	Perguruan Tinggi
3213	0622036001	061008	Universitas Muhammadiyah Surakarta	LAILI ETIKA RAHMAWATI	PENGEMBANGAN MODEL TES KOMPETENSI BERBAHASA INDONESIA	Desentralisasi	PEKERTI	Swasta	Kelompok Utama	Perguruan Tinggi
3214	0619126001	061008	Universitas Muhammadiyah Surakarta	AHMAD M FUADI	Pembuatan Bioetanol Dari Kertas Bekas	Kompetitif Nasional	STRANAS	Swasta	Kelompok Utama	Ditlitabmas
3215	0614037104	061009	Universitas Muria Kudus	SUPRIYONO	Kebijakan Hutang dan Kebijakan Dividen Sebagai Mediasi Pengaruh Kepemilikan Saham Manajemen dan Kepemilikan Saham Institusional Terhadap Kinerja Keuangan Perusahaan	Desentralisasi	PF	Swasta	Kelompok Binaan	Ditlitabmas
3216	0607036901	061009	Universitas Muria Kudus	SRI UTAMININGSIH	Model Pembelajaran Financial Literacy untuk Membangun Karakter Nonkonsumerisme dan Jiwa Wirausaha pada Sekolah Dasar di Kabupaten Kudus	Desentralisasi	PF	Swasta	Kelompok Binaan	Ditlitabmas
3217	0603075902	061009	Universitas Muria Kudus	SUCININGTYAS	PEMETAAN PRODUK BERPOTENSI HKI BERBASIS GIS DENGAN METODE ISODATA CLUSTERING ALGORITHM	Desentralisasi	PF	Swasta	Kelompok Binaan	Ditlitabmas
3218	0619077501	061009	Universitas Muria Kudus	MOHAMMAD IQBAL	Pengembangan Embedded System Sarung Tangan Wireless Pengenalan Sistem Isyarat Bahasa Indonesia	Desentralisasi	PHB	Swasta	Kelompok Binaan	Ditlitabmas
3219	0615097701	061009	Universitas Muria Kudus	FITRI BUDI SURYANI	Penggunaan Metode Analisis Kritis Wacana Untuk Menganalisa Pengaruh Ideologi Penulis Dalam Surat Kabar Berbahasa Inggris "The Jakarta Post" Terhadap Kampanye Terbuka Anggota Dewan	Desentralisasi	PHB	Swasta	Kelompok Binaan	Ditlitabmas

NO	NIDN	KODE PT	NAMA PERGURUAN TINGGI	NAMA PENELITI	JUDUL	PROGRAM HIBAH	NAMA SKIM	KATEGORI PT	KLASTER PENELITIAN	PELAKSANAAN EVALUASI KELAYAKAN
3220	0613046101	061009	Universitas Muria Kudus	HIDAYATULLAH	Pemberdayaan Lembaga Mediasi Dalam Penyelesaian Sengketa Bidang Pertanahan Di Kantor Pertanahan Kabupaten Kudus	Desentralisasi	PHB	Swasta	Kelompok Binaan	Ditlitabmas
3221	0602017901	061009	Universitas Muria Kudus	SUPRIYONO	Pengembangan Proses Pembekuan Searah Pada Pengcoran Aluminium Propeler Kapal Nelayan.	Desentralisasi	PHB	Swasta	Kelompok Binaan	Ditlitabmas
3222	0612037201	061009	Universitas Muria Kudus	ROCHMAD WINARSO	Pengembangan Alat Destilator Bioetanol Sebagai Bahan Bakar Alternatif Serta Pengujiannya Untuk Pemakaian Pada Mesin Mobil Dalam Memenuhi Standart Emisi Euro	Desentralisasi	PHB	Swasta	Kelompok Binaan	Ditlitabmas
3223	0607095601	061009	Universitas Muria Kudus	SUKIRMAN	Strategi Pemberdayaan Usaha Kecil (UK) Di Kabupaten Pati Menuju Kemandirian Usaha Dengan Menerapkan Manajemen Profesional Dan Persekutuan Dagang	Desentralisasi	PHB	Swasta	Kelompok Binaan	Ditlitabmas
3224	0621065901	061009	Universitas Muria Kudus	RM HENDY HENDRO HADI SRIDJONO	Pemberdayaan Lahan Kritis Di Kawasan Muria Dengan Sistem Agroforestri Dalam Mendukung Kelestarian Kawasan Berdasar Pemetaan Berbasis Sistem Informasi Geografis	Desentralisasi	PEKERTI	Swasta	Kelompok Binaan	Ditlitabmas
3225	0630037301	061009	Universitas Muria Kudus	RIANTO WIBOWO	studi eksperimen mengenai dinamika dan struktur antarmuka aliran stratified pada aliran dua fasa adiabatik searah pada pipa horizontal	Desentralisasi	PEKERTI	Swasta	Kelompok Binaan	Ditlitabmas
3226	0605086001	061010	Universitas Tunas Pembangunan Surakarta (UTP)	AGUS BUDIYONO	Perbaikan Genetik anggrek alam Dendrobium sp melalui Hibridisasi, Seleksi serta pewarisan sifat tetua dan turunannya secara molekuler dalam mendukung Perkembangan Anggrek di Indonesia	Desentralisasi	PHB	Swasta	Kelompok Binaan	Ditlitabmas
3227	0626116101	061010	Universitas Tunas Pembangunan Surakarta (UTP)	EKO HARTOYO	Pendayagunaan Urin Manusia sebagai Bahan Pupuk Organik Cair Murah dan Mudah Aplikasi pada Padi Sawah	Desentralisasi	PHB	Swasta	Kelompok Binaan	Ditlitabmas
3228	0030096001	061010	Universitas Tunas Pembangunan Surakarta (UTP)	SITI NURIATI HAKIM	Teknologi Pemanfaatan Ekskreta Ternak Dalam Budidaya Sorgum Lahan Kering di Kabupaten Sukoharjo	Desentralisasi	PEKERTI	Swasta	Kelompok Binaan	Ditlitabmas
3229	0028105602	061011	Universitas Pekalongan	SITI NURHAYATI	Strategi Perlindungan Batik Indonesia Melalui Formulasi Kebijakan Harmony System Code Pascapengukuhan Batik Sebagai Warisan Budaya Takbenda Dunia	Desentralisasi	PHB	Swasta	Kelompok Binaan	Ditlitabmas
3230	0617077701	061012	Universitas Katolik Soegijapranata	RIDWAN SANJAYA	Pengembangan Model dan Implementasi Kewirausahaan Sekolah Melalui Pemberdayaan Industri Kreatif Game Berbasis Edukasi	Desentralisasi	PUPT	Swasta	Kelompok Utama	Perguruan Tinggi

NO	NIDN	KODE PT	NAMA PERGURUAN TINGGI	NAMA PENELITI	JUDUL	PROGRAM HIBAH	NAMA SKIM	KATEGORI PT	KLASTER PENELITIAN	PELAKSANAAN EVALUASI KELAYAKAN
3231	0621096301	061012	Universitas Katolik Soegijapranata	J WIJANTO HADIPURO	Pengembangan Green Business untuk Perusahaan Batik sebagai Pembawa Tradisi Budaya Indonesia	Desentralisasi	PUPT	Swasta	Kelompok Utama	Perguruan Tinggi
3232	0628126101	061012	Universitas Katolik Soegijapranata	VG SRI REJEKI	Optimalisasi Lokalitas (kearifan lokal) terhadap perkembangan teknologi kreatif desa lereng Gunung di Jawa Tengah	Desentralisasi	PUPT	Swasta	Kelompok Utama	Perguruan Tinggi
3233	0622096701	061012	Universitas Katolik Soegijapranata	CECILIA TITIEK MURNIATI	Studi pandangan guru terhadap tata bahasa dan pengajaran tata bahasa serta praktek pengajarannya di kelas.	Desentralisasi	PF	Swasta	Kelompok Utama	Perguruan Tinggi
3234	0602066801	061012	Universitas Katolik Soegijapranata	LMF PURWANTO	Konsep Tata Ruang dan Sistem Bangunan Arsitektur Tionghoa di Lasem Telaah Terhadap Akulturasi Budaya	Desentralisasi	PF	Swasta	Kelompok Utama	Perguruan Tinggi
3235	0630107101	061012	Universitas Katolik Soegijapranata	THERESIA DWI HASTUTI	PEMODELAN BALANCE SCORECARD BERBASIS CORPORATE SOCIAL RESPONSIBILITY	Desentralisasi	PF	Swasta	Kelompok Utama	Perguruan Tinggi
3236	0001068001	061012	Universitas Katolik Soegijapranata	STEPHANA DYAH AYU R	Pengembangan Model Akuntansi Perpajakan dan Perangkat Lunak untuk Rekonsiliasi Fiskal Aset Tetap Berbasis IFRS	Desentralisasi	PHB	Swasta	Kelompok Utama	Perguruan Tinggi
3237	0616087003	061012	Universitas Katolik Soegijapranata	AGUSTINE EVA MARIA SOEKESI	RANCANGAN USAHA WARALABA DENGAN SISTEM OPERASI YANG SESUAI UNTUK SKALA MIKRO DAN KECIL	Desentralisasi	PHB	Swasta	Kelompok Utama	Perguruan Tinggi
3238	0623127302	061012	Universitas Katolik Soegijapranata	V KRISTINA ANANINGSIH	Optimasi Produksi Serbuk Pewarna Alami Bit Merah dengan Metode Pengeringan dan Mikroenkapsulasi serta Aplikasinya untuk Produk Bakeri Non Terigu	Desentralisasi	PHB	Swasta	Kelompok Utama	Perguruan Tinggi
3239	0612076501	061012	Universitas Katolik Soegijapranata	LUCIA HERNAWATI	Membangun Model Pengelolaan Emosi Marah Siswa SMA di Sekolah	Desentralisasi	PHB	Swasta	Kelompok Utama	Perguruan Tinggi
3240	0601035401	061012	Universitas Katolik Soegijapranata	B PAT RISTARA GANDHI	MODEL PENGUKURAN KINERJA GREEN URBAN AREA PADA KAWASAN PUSAT KOTA SEMARANG SEBAGAI UPAYA MEWUJUDKAN KOTA YANG BERKELANJUTAN	Desentralisasi	PHB	Swasta	Kelompok Utama	Perguruan Tinggi
3241	0610117801	061012	Universitas Katolik Soegijapranata	VENA PURNAMASARI	IMPLEMENTASI JOYFULL LEARNING MENGGUNAKAN ACCOUNTING GAME SOFTWARE UNTUK MENINGKATKAN GAIRAH BELAJAR DAN PEMAHAMAN AKUNTANSI	Desentralisasi	PHB	Swasta	Kelompok Utama	Perguruan Tinggi

NO	NIDN	KODE PT	NAMA PERGURUAN TINGGI	NAMA PENELITI	JUDUL	PROGRAM HIBAH	NAMA SKIM	KATEGORI PT	KLASTER PENELITIAN	PELAKSANAAN EVALUASI KELAYAKAN
3242	0619097101	061012	Universitas Katolik Soegijapranata	SISWANTO	Perancangan Alat Terapi Biofeedback Otot Portabel untuk Menurunkan Stres	Desentralisasi	PHB	Swasta	Kelompok Utama	Perguruan Tinggi
3243	0615025701	061012	Universitas Katolik Soegijapranata	SUPRIYONO	Model Teritorial Ruang Publik Perkotaan, studi kasus kota : Semarang, Surakarta dan Yogyakarta	Desentralisasi	PHB	Swasta	Kelompok Utama	Perguruan Tinggi
3244	0624106201	061012	Universitas Katolik Soegijapranata	Y BUDI SARWO	Undang-Undang Nomor 40 Tahun 2009 dan Persoalan Bentuk Badan Hukum Bagi Rumah Sakit Swasta di Indonesia	Desentralisasi	PHB	Swasta	Kelompok Utama	Perguruan Tinggi
3245	0613057401	061012	Universitas Katolik Soegijapranata	STEFANI LILY INDARTO	PEMANFAATAN KEY PERFORMANCE INDIKATOR DAN BALANCE SCORECARD UNTUK MENGAUDIT PENGELOLAAN SUMBER DAYA MANUSIA PADA LEMBAGA PERGURUAN TINGGI	Desentralisasi	PHB	Swasta	Kelompok Utama	Perguruan Tinggi
3246	0616096501	061012	Universitas Katolik Soegijapranata	RUSTINA UNTARI	Model Pengembangan Industri Kreatif Kesenian Wayang Kulit	Kompetitif Nasional	STRANAS	Swasta	Kelompok Utama	Ditlitabmas
3247	0622107101	061012	Universitas Katolik Soegijapranata	OCTAVIANUS DIGDO HARTOMO	Menstimulasi Peran Mahasiswa Sebagai Agen Perubahan di Daerah Konflik Ambon dan Poso Melalui Revitalisasi Kearifan Lokal	Kompetitif Nasional	STRANAS	Swasta	Kelompok Utama	Ditlitabmas
3248	0630116902	061012	Universitas Katolik Soegijapranata	TRIHONI NALESTI DEWI	Penguatan Sistem Perlindungan Saksi dan Korban dalam Upaya Pencapaian Fair Trial pada Pengadilan Hak Asasi Manusia	Kompetitif Nasional	HIKOM	Swasta	Kelompok Utama	Ditlitabmas
3249	0629037001	061012	Universitas Katolik Soegijapranata	MI RETNO SUSILORINI	Inovasi Beton Baik untuk Beton Berkelanjutan	Kompetitif Nasional	HIKOM	Swasta	Kelompok Utama	Ditlitabmas
3250	0028075901	061013	Universitas Pancasila	SRI MULATSIH	Model Optimasi Pengelolaan Kualitas Lingkungan Melalui Peran Biofilter Rumpuk Laut (Gracilaria sp.) untuk Pengembangan Tambak yang Berkelanjutan	Desentralisasi	PHB	Swasta	Kelompok Binaan	Ditlitabmas
3251	0015095801	061013	Universitas Pancasila	TRI JAKA KARTANA	Strategi Pengelolaan Terpadu Waduk/Bendungan sebagai Kawasan Agrohidroekowisata Berwawasan Lingkungan dan Berkelanjutan Berbasis Permodelan Spasial	Desentralisasi	PHB	Swasta	Kelompok Binaan	Ditlitabmas
3252	0606096201	061014	Universitas Darul Ulum Islamic Centre Sudirman	EDY DWI KURNIATI	PERANAN KEWIRAUSAHAAN DALAM FUNGSI PRODUKSI DAN PENGARUHNYA TERHADAP PENDAPATAN INDUSTRI BATIK DI PROVINSI JAWA TENGAH	Desentralisasi	PF	Swasta	Kelompok Binaan	Ditlitabmas

NO	NIDN	KODE PT	NAMA PERGURUAN TINGGI	NAMA PENELITI	JUDUL	PROGRAM HIBAH	NAMA SKIM	KATEGORI PT	KLASTER PENELITIAN	PELAKSANAAN EVALUASI KELAYAKAN
3253	0015027201	061015	Universitas Islam Batik	SUHENDRO	Pengembangan Model Accelerated Learning dalam Pembelajaran Mata Kuliah Akuntansi Biaya	Desentralisasi	PHB	Swasta	Kelompok Binaan	Ditlitabmas
3254	9906007970	061016	Universitas Veteran Bangun Nusantara	ENGGUS AINUL YAKIN	DEGRADASI LIGNIN PADA PROSES FERMENTASI KULIT BUAH KAKAO (Theobroma cacao) DAN PENGGUNAANNYA DALAM FORMULASI RANSUM RUMINANSIA	Desentralisasi	PHB	Swasta	Kelompok Madya	Perguruan Tinggi
3255	0605127301	061016	Universitas Veteran Bangun Nusantara	RETNO TRI NALARSIH	Prototipe Tembok Laut dengan Revement Block sebagai Reflektor Gelombang guna Melindungi Pantai dan Mempertahankan Posisi Garis Pantai Maron Semarang	Desentralisasi	PHB	Swasta	Kelompok Madya	Perguruan Tinggi
3256	0612126801	061017	Universitas Semarang	ENDAH PUJIASTUTI	Kebijakan Pengawasan Terhadap Aktifitas Perusahaan Penyedia Jasa Pekerja/Buruh Melalui Optimalisasi Klausul Laporan Ketenagakerjaan	Desentralisasi	PF	Swasta	Kelompok Madya	Perguruan Tinggi
3257	0612085801	061017	Universitas Semarang	EDY SUSILO	PENGARUH SUMUR RESAPAN TERHADAP PENURUNAN HIDROGRAF BANJIR (STUDI KASUS PEMODELAN HIDROGRAF BANJIR DENGAN SUMUR RESAPAN PADA DAERAH ALIRAN SUNGAI WADUK	Desentralisasi	PHB	Swasta	Kelompok Madya	Perguruan Tinggi
3258	0627036701	061017	Universitas Semarang	BAMBANG KUNARTO	MIKROENKAPSULASI EKSTRAK KULIT MELINJO MERAH (Gnetum gnemon L.) DAN EVALUASI SIFAT ANTIOKSIDATIFNYA PADA MAKANAN TRADISIONAL BERBASIS KELAPA	Desentralisasi	PHB	Swasta	Kelompok Madya	Perguruan Tinggi
3259	0016016501	061017	Universitas Semarang	HASLINA	EKSTRAKSI ANTOSIANIN BUNGA BELIMBING WULUH (Averrhoa bilimbi) TERHADAP KARAKTERISTIK, AKTIVITAS ANTIOKSIDAN DAN APLIKASINYA PADA SERBUK EFFERVESCENT	Desentralisasi	PHB	Swasta	Kelompok Madya	Perguruan Tinggi
3260	0001046001	061018	Universitas Widya Dharma	ISWAN RIYADI	MODEL PEMBELAJARAN MEMBACA PEMAHAMAN BERBASIS STRATEGI BELAJAR METAKOGNISI (Penelitian dan Pengembangan di SMP Kota Klaten Tahun 2014)	Desentralisasi	PPS	Swasta	Kelompok Binaan	Ditlitabmas
3261	0018106101	061018	Universitas Widya Dharma	ESTI ISMAWATI	PENGEMBANGAN MODEL PEMBELAJARAN SASTRA INDONESIA BERBASIS PENDIDIKAN KARAKTER DI SMA-SMK DI KABUPATEN KLATEN	Desentralisasi	PHB	Swasta	Kelompok Binaan	Ditlitabmas
3262	0608097001	061019	Universitas Muhammadiyah Purwokerto	DINI SISWANI MULIA	Pengembangan Pakan Bervaksin (Dengan Memanfaatkan Limbah Lokal Sebagai Bahan Baku dan Vaksin Aeromonas hydrophila) Pada Budidaya Lele Dumbo	Desentralisasi	PUPT	Swasta	Kelompok Binaan	Ditlitabmas
3263	0610056602	061019	Universitas Muhammadiyah Purwokerto	DUMASARI	Pengembangan Usaha Mikro Souvenir Kreatif Olahan Limbah Kelapa dengan Teknologi Modifikasi Desain Produk Sesuai Trend Pasar untuk Pemberdayaan Petani Miskin	Desentralisasi	PUPT	Swasta	Kelompok Binaan	Ditlitabmas

NO	NIDN	KODE PT	NAMA PERGURUAN TINGGI	NAMA PENELITI	JUDUL	PROGRAM HIBAH	NAMA SKIM	KATEGORI PT	KLASTER PENELITIAN	PELAKSANAAN EVALUASI KELAYAKAN
3264	0602047503	061019	Universitas Muhammadiyah Purwokerto	NUNUK ARIES NURULITA	Penelusuran Potensi dan Mekanisme Derivat Kaempferol dari Isolat Aktif Gynura procumbens sebagai Agen Kokemoterapi Kanker Payudara yang Resisten Doxorubisin	Desentralisasi	PF	Swasta	Kelompok Binaan	Ditlitabmas
3265	0022057401	061019	Universitas Muhammadiyah Purwokerto	ASMIYENTI DJALIASRIN DJALIL	Fenomena reduksi cincin pirol pada senyawa tetra pirol makrosiklik sebagai fotosensitizer untuk terapi kanker secara fotodinamik	Desentralisasi	PF	Swasta	Kelompok Binaan	Ditlitabmas
3266	0612067001	061019	Universitas Muhammadiyah Purwokerto	NUR AENI	MODEL PROGRAM PEMBELAJARAN INDIVIDUAL UNTUK PESERTA DIDIK DENGAN KESULITAN BELAJAR MELALUI PELATIHAN TERAPI GERAK BAGI SHADOW TEACHER DI SD INKLUSI	Desentralisasi	PHB	Swasta	Kelompok Binaan	Ditlitabmas
3267	0625087801	061019	Universitas Muhammadiyah Purwokerto	RINA AGUSTINA	Pengembangan Model Pelatihan Anti Plagiarisme Guna Meningkatkan Kemampuan Mahasiswa Dalam Menulis Akademik	Desentralisasi	PHB	Swasta	Kelompok Binaan	Ditlitabmas
3268	0607107001	061019	Universitas Muhammadiyah Purwokerto	WATEMIN	PENGEMBANGAN MODEL PEMBERDAYAAN PETANI MELALUI AGRIBISNIS BERBASIS KOMUNITAS DAN BERWAWASAN LINGKUNGAN	Desentralisasi	PHB	Swasta	Kelompok Binaan	Ditlitabmas
3269	0620037102	061019	Universitas Muhammadiyah Purwokerto	PUJIHARTO	MODEL PENGEMBANGAN TATANIAGA SAYURAN DATARAN TINGGI BERBASIS KELEMBAGAAN SUB TERMINAL AGRIBISNIS	Desentralisasi	PHB	Swasta	Kelompok Binaan	Ditlitabmas
3270	0619036802	061019	Universitas Muhammadiyah Purwokerto	SUWARSITO	Sistem Penentuan Formulasi dan Harga Pakan Ikan Menggunakan Sistem Pakar Fuzzy Berbasis Web	Desentralisasi	PHB	Swasta	Kelompok Binaan	Ditlitabmas
3271	0627096801	061019	Universitas Muhammadiyah Purwokerto	SULISTYANI BUDININGSIH	Strategi Optimalisasi Entrepreneur Petani Pengrajin Gula Kristal untuk Peningkatan Diversifikasi Produk	Desentralisasi	PHB	Swasta	Kelompok Binaan	Ditlitabmas
3272	0619127601	061019	Universitas Muhammadiyah Purwokerto	PUJIATI UTAMI	Model Kewirausahaan Masyarakat Pedesaan Untuk Pengembangan Diversifikasi Bisnis Pangan Lokal Olahan Ubikayu	Desentralisasi	PHB	Swasta	Kelompok Binaan	Ditlitabmas
3273	0604027501	061019	Universitas Muhammadiyah Purwokerto	ANWAR MA RUF	PEMBUATAN MEMBRAN KERAMIK ZEOLIT ALAM - SILIKA SEKAM PADI UNTUK MENINGKATKAN KUALITAS MINYAK CENGKEH	Desentralisasi	PHB	Swasta	Kelompok Binaan	Ditlitabmas
3274	0623107402	061019	Universitas Muhammadiyah Purwokerto	SUWARTI	MODEL MEDIA VISUALISASI BUKU CERITA BERGAMBAR UNTUK MENGUATKAN REGULASI DIRI REMAJA TERHADAP PERILAKU SEKSUAL DI PURWOKERTO	Desentralisasi	PHB	Swasta	Kelompok Binaan	Ditlitabmas

NO	NIDN	KODE PT	NAMA PERGURUAN TINGGI	NAMA PENELITI	JUDUL	PROGRAM HIBAH	NAMA SKIM	KATEGORI PT	KLASTER PENELITIAN	PELAKSANAAN EVALUASI KELAYAKAN
3275	0631076701	061019	Universitas Muhammadiyah Purwokerto	SUWARNO	Model Konseptual Pengurangan Risiko Bencana Longsorlahan Berbasis Kearifan Lokal di Sub Das Logawa Kabupaten Banyumas	Desentralisasi	PHB	Swasta	Kelompok Binaan	Ditlitabmas
3276	0006106701	061019	Universitas Muhammadiyah Purwokerto	SISUNANDAR	Pengembangan protokol embryo splitting guna mendukung produksi bibit kelapa kopyor secara in vitro	Desentralisasi	PHB	Swasta	Kelompok Binaan	Ditlitabmas
3277	0025035301	061019	Universitas Muhammadiyah Purwokerto	TITI WAHYUKTI	Pengembangan Model Pembelajaran Speaking SMK Berbasis Lingkungan	Desentralisasi	PHB	Swasta	Kelompok Binaan	Ditlitabmas
3278	0627046702	061019	Universitas Muhammadiyah Purwokerto	TRI NA IMAH	PENGUATAN PENDIDIKAN KARAKTER BERBASIS NILAI LOKAL MELALUI MODEL SCHOOL WELL BEING PADA ANAK USIA DINI DI KABUPATEN BANYUMAS	Desentralisasi	PHB	Swasta	Kelompok Binaan	Ditlitabmas
3279	0026048101	061019	Universitas Muhammadiyah Purwokerto	ALWANI HAMAD	PEMANFAATAN MINYAK ATSIRI REMPAH SEBAGAI ALTERNATIF PENGAWET ALAMI MAKANAN	Desentralisasi	PHB	Swasta	Kelompok Binaan	Ditlitabmas
3280	0008055401	061019	Universitas Muhammadiyah Purwokerto	TUKIRAN	PENULISAN BUKU KONSEP DASAR PENDIDIKAN KEWARGANEGARAAN UNTUK MAHASISWA	Kompetitif Nasional	HIKOM	Swasta	Kelompok Binaan	Ditlitabmas
3281	0623097301	061020	Universitas Kristen Surakarta	MARIA ATIK SUNARTI EKOWATI	Pengembangan Prototype Model Aplikasi Visualisasi Jarimatika Sederhana dan Menarik Guna Meningkatkan Pembelajaran Anak Usia Dini	Desentralisasi	PHB	Swasta	Kelompok Binaan	Ditlitabmas
3282	0625087301	061020	Universitas Kristen Surakarta	HERNAWATI PRAMESTI	PENYUSUNAN MODEL PENINGKATAN STANDARD KINERJA ORGANISASI MENGGUNAKAN STRATEGI PROSPEKTOR DAN BUDAYA ORGANISASI ATHENA BAGI KOPERASI	Desentralisasi	PHB	Swasta	Kelompok Binaan	Ditlitabmas
3283	0005088101	061020	Universitas Kristen Surakarta	Y B DWI SETIANTO	PENYUSUNAN MODEL KEAMANAN AKSES DATA REKAM MEDIS ELEKTRONIK DENGAN PEMANFAATAN TEKNOLOGI MOBILE	Desentralisasi	PHB	Swasta	Kelompok Binaan	Ditlitabmas
3284	0630046601	061021	Universitas Pandanaran	ENY APRIYANTI	PEMANFAATAN FLY ASH SEBAGAI MEMBRAN SUPPORT PERVAPORASI KITOSAN UNTUK PEMURNIAN BIOETANOL	Desentralisasi	PEKERTI	Swasta	Kelompok Binaan	Ditlitabmas
3285	0608126902	061022	Universitas Setia Budi Surakarta	SUNARDI	KINETIKA DAN MEKANISME REAKSI SINTESIS FERRO SULFAT HEPTAHIDRAT DARI LIMBAH BESI BENGKEL BUBUT	Desentralisasi	PF	Swasta	Kelompok Binaan	Ditlitabmas
3286	0612056702	061022	Universitas Setia Budi Surakarta	GUNAWAN PAMUDJI WIDODO	Telaah potensi penghambatan stres oksidatif, proteksi pankreas dan efek antihiperlipidemik beberapa tanaman obat pada kondisi diabetes	Desentralisasi	PF	Swasta	Kelompok Binaan	Ditlitabmas

NO	NIDN	KODE PT	NAMA PERGURUAN TINGGI	NAMA PENELITI	JUDUL	PROGRAM HIBAH	NAMA SKIM	KATEGORI PT	KLASTER PENELITIAN	PELAKSANAAN EVALUASI KELAYAKAN
3287	0630066201	061022	Universitas Setia Budi Surakarta	SUHARTINAH	Pengaruh granul undur-undur laut terhadap peningkatan daya ingat terhadap mencit	Desentralisasi	PHB	Swasta	Kelompok Binaan	Ditlitabmas
3288	0016036101	061022	Universitas Setia Budi Surakarta	ROSLEINI RIA PUTRI Z	Perancangan Paket Perjalanan Wisata di Wilayah Ex-Karesidenan Surakarta dengan Semantic Trip Planning	Desentralisasi	PHB	Swasta	Kelompok Binaan	Ditlitabmas
3289	0617036301	061022	Universitas Setia Budi Surakarta	NUR HIDAYATI	MINIMALISASI KADAR KOLESTEROL PADA TELUR ASIN DENGAN PEMANFAATAN MEDIA TEH DAN LIMBAH SERBUK GERGAJI	Desentralisasi	PHB	Swasta	Kelompok Binaan	Ditlitabmas
3290	0607076001	061022	Universitas Setia Budi Surakarta	MARDIYONO	APLIKASI BAKTERI TERPILIH UNTUK MINIMALISIR LOGAM-LOGAM BERAT PADA LIMBAH CAIR INDUSTRI ELEKTROPLATING	Desentralisasi	PHB	Swasta	Kelompok Binaan	Ditlitabmas
3291	0618117801	061022	Universitas Setia Budi Surakarta	DWININGSIH	KAJIAN MEKANISME KERJA SENYAWA OBAT BARU SERI ANALOG CURCUMIN SEBAGAI ANTIBAKTERI PENYEBAB PENYAKIT INFEKSI	Desentralisasi	PEKERTI	Swasta	Kelompok Binaan	Ditlitabmas
3292	0622037503	061022	Universitas Setia Budi Surakarta	DYAH SUSILOWATI	Efektifitas Ekstrak Umbi Sarang Semut Dalam Menghambat Proliferasi Sel Kanker Payudara (MCF-7)	Desentralisasi	PEKERTI	Swasta	Kelompok Binaan	Ditlitabmas
3293	0601057802	061022	Universitas Setia Budi Surakarta	ENDANG SRI REJEKI	UJI PRAKLINIS KOMBINASI EKSTRAK KAYU MANIS (Cinnamomum zeylanicum) DAN DAUN PEPAYA (Carica papaya) UNTUK MENGHASILKAN FITOFARMAKA ANTI KOLESTEROL	Desentralisasi	PEKERTI	Swasta	Kelompok Binaan	Ditlitabmas
3294	0602086502	061026	Universitas Muhammadiyah Semarang	NURRAHMAN	Peran Tempe Kedelai Hitam dalam Meningkatkan Sistem Imun Seluler	Desentralisasi	PF	Swasta	Kelompok Madya	Perguruan Tinggi
3295	0626106401	061026	Universitas Muhammadiyah Semarang	SRI REJEKI	TINGKAT NYERI PERSALINAN MELALUI ACUPRESSURE METAKARPAL ELEKTRIK MANUAL SEBAGAI TERAPI NYERI PERSALINAN KALA I DAN KEJADIAN POST PARTUM BLUES PASCA	Desentralisasi	PHB	Swasta	Kelompok Madya	Perguruan Tinggi
3296	0621116901	061026	Universitas Muhammadiyah Semarang	SITI AMINAH	POTENSI TEPUNG KECAMBAH JAGUNG DAN TEPUNG KECAMBAH KEDELAI (KEJALE) TERGRANULASI UNTUK AKTIVITAS PEMBENTUKAN TULANG PADA TIKUS DENGAN PANHISTEREKTOMI	Desentralisasi	PHB	Swasta	Kelompok Madya	Perguruan Tinggi
3297	0616086301	061026	Universitas Muhammadiyah Semarang	AGUSTIN SYAMSIANAH	Vitalar Mix Sebagai Makanan Formula Anti Hiperglikemia	Desentralisasi	PHB	Swasta	Kelompok Madya	Perguruan Tinggi

NO	NIDN	KODE PT	NAMA PERGURUAN TINGGI	NAMA PENELITI	JUDUL	PROGRAM HIBAH	NAMA SKIM	KATEGORI PT	KLASTER PENELITIAN	PELAKSANAAN EVALUASI KELAYAKAN
3298	0630096802	061026	Universitas Muhammadiyah Semarang	RATIH SARI WARDANI	Model Prediksi Untuk Diagnosis Tuberkulosis	Desentralisasi	PHB	Swasta	Kelompok Madya	Perguruan Tinggi
3299	0628026802	061026	Universitas Muhammadiyah Semarang	HARDIWINOTO	Pemodelan Sistem Informasi Investasi untuk Meningkatkan Daya Saing Daerah Kota Semarang	Desentralisasi	PHB	Swasta	Kelompok Madya	Perguruan Tinggi
3300	0602056502	061026	Universitas Muhammadiyah Semarang	ANA HIDAYATI MUKAROMAH	Sintesis Membran Zeolit Dengan Metoda Elektrodeposisi Pada Suhu Rendah Tanpa Proses Hidrotermal	Desentralisasi	PHB	Swasta	Kelompok Madya	Perguruan Tinggi
3301	0016077701	061026	Universitas Muhammadiyah Semarang	DINI CAHYANDARI	Pengembangan Material Komposit Lamina Berbasis Nata De Cassava Sebagai Bahan Electronic Paper Display	Desentralisasi	PHB	Swasta	Kelompok Madya	Perguruan Tinggi
3302	0631057601	061026	Universitas Muhammadiyah Semarang	WULANDARI MEIKAWATI	Fortifikasi Kalsium dari Cangkang Telur Ayam Ras pada MOCAL (Modified Cassava Flour) untuk meningkatkan Kepadatan Tulang pada Remaja	Desentralisasi	PHB	Swasta	Kelompok Madya	Perguruan Tinggi
3303	0612067501	061027	Universitas Wahid Hasyim	RITA DWI RATNANI	Aplikasi Ekstrak Hidrotropika pada Pembuatan Ekstrak Andrographolide dari Sambiloto (Andrographis paniculata Ness) Guna Sediaan Terstandar Obat Terapi Kombinasi Berbasis	Desentralisasi	PHB	Swasta	Kelompok Binaan	Ditlitabmas
3304	0008098101	061027	Universitas Wahid Hasyim	INDAH HARTATI	PRODUKSI PEKTIN DARI KULIT SEMANGKA UNTUK EDIBLE COATING WORTEL MELALUI EKSTRAKSI GELOMBANG MIKRO	Desentralisasi	PHB	Swasta	Kelompok Binaan	Ditlitabmas
3305	0606127402	061027	Universitas Wahid Hasyim	SRI SUSILOWATI	Kajian Efektivitas Antikanker dari Ekstrak Etanol Herba Alfalfa (Medicago sativa,L) pada Kanker Payudara Mencit yang Diinduksi Dimetilben(a)antrazena(DMBA)	Desentralisasi	PHB	Swasta	Kelompok Binaan	Ditlitabmas
3306	0610086801	061029	Universitas Stikubank	CEACILIA SRIMINDARTI	PENERIMAAN PERILAKU AUDIT DISFUNGSIONAL DITINJAU DARI TEORI ATRIBUSI DAN TEORI PENETAPAN TUJUAN (STUDI EMPIRIS AUDITOR DI KANTOR AKUNTAN PUBLIK (KAP) DI INDONESIA	Desentralisasi	PF	Swasta	Kelompok Binaan	Ditlitabmas
3307	0601126701	061029	Universitas Stikubank	AGUS BUDI SANTOSA	Pengembangan Monetary Models Dengan Efficiency Market Exchange Rate Hypotesis Dalam Menjelaskan Perilaku Nilai Tukar Rupiah	Desentralisasi	PF	Swasta	Kelompok Binaan	Ditlitabmas
3308	0629076801	061029	Universitas Stikubank	ENDANG YULIANI RAHAYU	Sistem Mobile Learning Guna Mendukung Kinerja Pengajaran Bahasa Inggris di Perguruan Tinggi	Desentralisasi	PHB	Swasta	Kelompok Binaan	Ditlitabmas

NO	NIDN	KODE PT	NAMA PERGURUAN TINGGI	NAMA PENELITI	JUDUL	PROGRAM HIBAH	NAMA SKIM	KATEGORI PT	KLASTER PENELITIAN	PELAKSANAAN EVALUASI KELAYAKAN
3309	0606017402	061029	Universitas Stikubank	ARIEF JANANTO	MODEL INFORMASI PUBLIK BERBASIS INFORMASI PETA MOBILE SEBAGAI PANDUAN PENCARIAN TEMPAT LAYANAN MASYARAKAT DI KOTA SEMARANG	Desentralisasi	PHB	Swasta	Kelompok Binaan	Ditlitabmas
3310	0625047801	061029	Universitas Stikubank	FELIX ANDREAS SUTANTO	Model E-Commerce Pada UMKM Handicraft dan Batik Dengan Metode Sistem Manajemen Isi (CMS) dan Optimisasi di Mesin Pencari (SEO) Internet	Desentralisasi	PHB	Swasta	Kelompok Binaan	Ditlitabmas
3311	0615095401	061029	Universitas Stikubank	WIENNY ARDIYATI	PELESTARIAN JAJANAN TRADISIONAL JAWA TENGAH SEBAGAI WARISAN BUDAYA KULINER DENGAN MULTIMEDIA	Desentralisasi	PHB	Swasta	Kelompok Binaan	Ditlitabmas
3312	0604086601	061029	Universitas Stikubank	DWI AGUS DIARTONO	Implementasi Model Cyber Cluster Partisipatif dalam Usaha Memasarkan Secara Online Produk Unggulan UMKM Kabupaten Kendal	Desentralisasi	PHB	Swasta	Kelompok Binaan	Ditlitabmas
3313	0624036101	061029	Universitas Stikubank	SARIYUN NAJA ANWAR	Perancangan Model Penerapan Location Based Services Untuk Sistem Navigasi Lokasi Layanan Kesehatan Di Kota Semarang	Desentralisasi	PHB	Swasta	Kelompok Binaan	Ditlitabmas
3314	0615117501	061029	Universitas Stikubank	EDY WINARNO	REKAYASA MODEL DETEKSI WAJAH (FACE TRACKING) DAN PENGUKURAN JARAK WAJAH (DISTANCE ESTIMATION) SECARA REALTIME MENGGUNAKAN 3D STEREO VISION CAMERA UNTUK FACE ROBOTIC SYSTEM	Desentralisasi	PHB	Swasta	Kelompok Binaan	Ditlitabmas
3315	0614027301	061029	Universitas Stikubank	HERNY FEBRUARIYANTI	Sistem Temu Kembali Informasi Perundang-undangan Terintegrasi Dengan Antarmuka Bahasa Alami dan Instant Messenger	Desentralisasi	PHB	Swasta	Kelompok Binaan	Ditlitabmas
3316	0617096601	061029	Universitas Stikubank	PURWATININGTYAS	Rekayasa Informasi Statistik Demografi sebagai Dasar Seleksi Tingkat Kemiskinan Warga serta Perkembangan dan Program Penanggulangan Kemiskinan Daerah.	Desentralisasi	PHB	Swasta	Kelompok Binaan	Ditlitabmas
3317	0611097601	061029	Universitas Stikubank	SITI MUNAWAROH	REKAYASA INFORMASI KESEHATAN IBU, ANAK DAN KELUARGA BERENCANA PADA POSYANDU TINGKAT KECAMATAN DENGAN METODE SISTEM MANAJEMEN ISI (CMS)	Desentralisasi	PHB	Swasta	Kelompok Binaan	Ditlitabmas
3318	0608126601	061029	Universitas Stikubank	SULASTRI	Sistem Student Relationship Management untuk Mendukung Keberhasilan Mahasiswa	Desentralisasi	PHB	Swasta	Kelompok Binaan	Ditlitabmas
3319	0007067301	061029	Universitas Stikubank	SETYAWAN WIBISONO	Aplikasi Multimedia dan Sistem Temu Kembali Informasi Warisan Budaya Kuliner Tradisional	Desentralisasi	PHB	Swasta	Kelompok Binaan	Ditlitabmas

NO	NIDN	KODE PT	NAMA PERGURUAN TINGGI	NAMA PENELITI	JUDUL	PROGRAM HIBAH	NAMA SKIM	KATEGORI PT	KLASTER PENELITIAN	PELAKSANAAN EVALUASI KELAYAKAN
3320	0617027801	061031	Universitas Dian Nuswantoro	RURI SUKO BASUKI	Prototipe Ekstraksi Objek Video Semi-otomatis Berbasis Digital Matting Menggunakan Analisis Spektral	Desentralisasi	PHB	Swasta	Kelompok Binaan	Ditlitabmas
3321	0622117201	061031	Universitas Dian Nuswantoro	NOVA RIJATI	Model Pengelolaan Database Pendukung Layanan Informasi Publik Berbasis Teknologi Informasi Pada Perguruan Tinggi Swasta Kopertis VI	Desentralisasi	PHB	Swasta	Kelompok Binaan	Ditlitabmas
3322	0616017701	061031	Universitas Dian Nuswantoro	RINDRA YUSIANTO	PENGEMBANGAN PROTOTIPE ALAT PENGENDALI HAMA WERENG COKLAT TANPA PESTISIDA YANG RAMAH LINGKUNGAN DENGAN BALING-BALING MEKANIK DAN CORONG PENYEDOT	Desentralisasi	PHB	Swasta	Kelompok Binaan	Ditlitabmas
3323	0617027701	061031	Universitas Dian Nuswantoro	SARI WIJAYANTI	RANCANG BANGUN PORTABLE ELECTRONIC NOSE SEBAGAI INSTRUMEN UJI CEPAT MASA KADALUARSA PRODUK HERBAL	Desentralisasi	PHB	Swasta	Kelompok Binaan	Ditlitabmas
3324	0604017101	061031	Universitas Dian Nuswantoro	MULJONO	ADAPTIF GAMELAN SINTETIS MENGGUNAKAN METODE PITCH SHIFTING PHASE VOCODER UNTUK STANDARISASI NADA DAN MEDIA PEMBELAJARAN GAMELAN DALAM RANGKA MENUJU INDUSTRI KREATIF MODERN NASIONAL	Desentralisasi	PHB	Swasta	Kelompok Binaan	Ditlitabmas
3325	0603108101	061031	Universitas Dian Nuswantoro	RATIH SETYANINGRUM	Pengembangan Model PUGAR Berbasis Sustainable Manufacturing Untuk Mensukseskan Swasembada Garam Industri	Desentralisasi	PHB	Swasta	Kelompok Binaan	Ditlitabmas
3326	0626126801	061031	Universitas Dian Nuswantoro	ARIATI ANOMSARI	Implementasi Model Pemberdayaan Kinerja UKM Dalam Upaya Mengangkat Kearifan Lokal Batik Di Semarang	Desentralisasi	PHB	Swasta	Kelompok Binaan	Ditlitabmas
3327	0612016601	061031	Universitas Dian Nuswantoro	SUNARDI	Model Pembelajaran Inklusif Bahasa Inggris Bagi Mahasiswa Tunanetra di Perguruan Tinggi	Desentralisasi	PHB	Swasta	Kelompok Binaan	Ditlitabmas
3328	0621077401	061031	Universitas Dian Nuswantoro	JULI RATNAWATI	Model Pembelajaran Mata Pelajaran Perpajakan Berbasis Anti Korupsi Sebagai Bentuk Pendidikan Karakter Di SMK Di Kota Semarang	Desentralisasi	PHB	Swasta	Kelompok Binaan	Ditlitabmas
3329	0610076501	061031	Universitas Dian Nuswantoro	ZAENAL SUGIYANTO	Model Pemberdayaan Masyarakat Untuk Pemberantasan Sarang Nyamuk (PSN) Berbasis Media Sosial Online Untuk Menurunkan Angka Kesakitan Demam Berdarah Dengue	Desentralisasi	PHB	Swasta	Kelompok Binaan	Ditlitabmas
3330	0619118701	061031	Universitas Dian Nuswantoro	IKA NOVITA DEWI	Pengembangan Capture & Sharing Manajemen Pengetahuan Berbasis Web Minng dan Web Service Untuk Mendukung Sistem Inovasi Daerah.	Desentralisasi	PEKERTI	Swasta	Kelompok Binaan	Ditlitabmas

NO	NIDN	KODE PT	NAMA PERGURUAN TINGGI	NAMA PENELITI	JUDUL	PROGRAM HIBAH	NAMA SKIM	KATEGORI PT	KLASTER PENELITIAN	PELAKSANAAN EVALUASI KELAYAKAN
3331	0615027602	061032	Universitas Sultan Fatah	CAROLINE	ANALISIS PENGEMBANGAN DIMENSI UKM POTENSIAL DAN MODEL STIMULAN BAGI UKM DI INDUSTRI BORDIR DI DEMAK JAWA TENGAH	Desentralisasi	PHB	Swasta	Kelompok Binaan	Ditlitabmas
3332	0609027101	061034	Universitas Aki	TRI PURWANI	Pengembangan Konsep Kemampuan Kesamaan Standardisasi dan Transparansi Untuk Meningkatkan Kinerja Rantai Pasokan Melalui Kualitas Sinergi pada Industri Komponen Otomotif di Indonesia	Desentralisasi	PF	Swasta	Kelompok Binaan	Ditlitabmas
3333	0615107201	061034	Universitas Aki	ALEXANDER DHARMAWAN	Model Pembelajaran Berbasis Audio Video Guna Peningkatan Kemampuan Anak Retardasi Mental Dalam Membaca	Desentralisasi	PHB	Swasta	Kelompok Binaan	Ditlitabmas
3334	0614087601	061034	Universitas Aki	LISDA RAHMA SARI	Prototype Sistem Informasi Pengenalan Produk Unggulan UMKM (Usaha Mikro Kecil dan Menengah) Di Kota Semarang Berbasis Web	Desentralisasi	PHB	Swasta	Kelompok Binaan	Ditlitabmas
3335	0029046101	061038	Universitas PGRI Semarang	INTAN INDIATI	PENGEMBANGAN SUMBER BELAJAR BLENDED LEARNING MATA KULIAH PPL 1 GUNA MENINGKATKAN SOFT SKILLS DAN KETERAMPILAN MENGAJAR MAHASISWA	Desentralisasi	PUPT	Swasta	Kelompok Madya	Perguruan Tinggi
3336	0627016201	061038	Universitas PGRI Semarang	MUHDI	PENGEMBANGAN MODEL MANAJEMEN DIRI DALAM PEMBINAAN PROFESIONALISME GURU SMP MELALUI TEACHING CLINIC	Desentralisasi	PF	Swasta	Kelompok Madya	Perguruan Tinggi
3337	0621024701	061038	Universitas PGRI Semarang	BUDI LAZARUSLI	Pengembangan Model Pembelajaran Pendidikan Karakter melalui e-comic di Sekolah Dasar	Desentralisasi	PF	Swasta	Kelompok Madya	Perguruan Tinggi
3338	0001024302	061038	Universitas PGRI Semarang	BENGAT	UNGKAPAN-UNGKAPAN JAWA TRADISIONAL SEBAGAI PEMBENTUK KARAKTER BANGSA	Desentralisasi	PF	Swasta	Kelompok Madya	Perguruan Tinggi
3339	0013064303	061038	Universitas PGRI Semarang	SUBUR LAKSMONO WARDOYO	Penjenjangan Kemampuan Diskusi dan Pemahaman dengan Paca (Predicting and Confirming Activity) Siswa SMP Pasca-RSBI Kota Semarang dalam Mapel Pkn	Desentralisasi	PF	Swasta	Kelompok Madya	Perguruan Tinggi
3340	0029096901	061038	Universitas PGRI Semarang	FENNY ROSHAYANTI	Pembekalan Scientific Inquiry bagi Calon Guru Biologi melalui Pengembangan Perkuliahan Praktikum Berbasis Kurikulum KKNI	Desentralisasi	PF	Swasta	Kelompok Madya	Perguruan Tinggi
3341	0616128202	061038	Universitas PGRI Semarang	JOKO SULIANTO	PENGEMBANGAN MEDIA BONEKA TANGAN DALAM METODE BERCERITA UNTUK PENANAMAN KARAKTER PADA SISWA SEKOLAH DASAR	Desentralisasi	PHB	Swasta	Kelompok Madya	Perguruan Tinggi

NO	NIDN	KODE PT	NAMA PERGURUAN TINGGI	NAMA PENELITI	JUDUL	PROGRAM HIBAH	NAMA SKIM	KATEGORI PT	KLASTER PENELITIAN	PELAKSANAAN EVALUASI KELAYAKAN
3342	0014056101	061038	Universitas PGRI Semarang	LISTYANING SUMARDIYANI	PENGEMBANGAN MODEL INTEGRATIVE ENGLISH LANGUAGE LEARNING (IELL) BERBASIS GAME BAGI PEBELAJAR BAHASA INGGRIS TINGKAT INTERMEDIATE	Desentralisasi	PHB	Swasta	Kelompok Madya	Perguruan Tinggi
3343	0614116701	061038	Universitas PGRI Semarang	HARTO NUROSO	Pengembangan Model Pembelajaran untuk Menumbuhkan Keterampilan Berpikir Analitis bagi Siswa SMP pada Mata Pelajaran IPA	Desentralisasi	PHB	Swasta	Kelompok Madya	Perguruan Tinggi
3344	0021116001	061038	Universitas PGRI Semarang	SUTRISNO	PENGEMBANGAN MATIKLOPEDIA BERBASIS PENDIDIKAN KARAKTER DI SEKOLAH MENENGAH PERTAMA	Desentralisasi	PHB	Swasta	Kelompok Madya	Perguruan Tinggi
3345	0613046701	061038	Universitas PGRI Semarang	NGASBUN EGAR	PENGEMBANGAN BAHAN AJAR MENULIS NASKAH DRAMA DENGAN DRAMABA BERBASIS KOMIK BERMUATAN PENDIDIKAN KARAKTER NASIONALISME UNTUK SISWA SMP DIKABUPATEN DEMAK	Desentralisasi	PHB	Swasta	Kelompok Madya	Perguruan Tinggi
3346	0010054303	061038	Universitas PGRI Semarang	ANTON SUKARNO	Pengembangan Perangkat Pembelajaran Matematika SMA Berorientasi socio humanism menggunakan Website Sebagai Solusi Penyimpangan Budaya Bangsa	Desentralisasi	PHB	Swasta	Kelompok Madya	Perguruan Tinggi
3347	0015086209	061038	Universitas PGRI Semarang	SUNANDAR	Pengembangan Model Pembelajaran Kreatif, Inovatif dan Santun (KIS) untuk Membentuk Karakter dan Meningkatkan Kemampuan Pemecahan Masalah Mahasiswa (Studi Kasus pada Mata Kuliah Matematika SMP)	Desentralisasi	PHB	Swasta	Kelompok Madya	Perguruan Tinggi
3348	0025036801	061038	Universitas PGRI Semarang	NIZARUDDIN	Pengembangan Buku Ajar Matematika SMP dengan Pendekatan Metakognitif Berbasis Software Mathematica untuk Pembelajaran pada Kurikulum 2013	Desentralisasi	PHB	Swasta	Kelompok Madya	Perguruan Tinggi
3349	0017065101	061038	Universitas PGRI Semarang	DJARIYO	PENGEMBANGAN BAHAN AJAR KURIKULUM BARU SD 2013 (IPA TERINTEGRASI BAHASA INDONESIA)BERBASIS KARAKTER	Desentralisasi	PHB	Swasta	Kelompok Madya	Perguruan Tinggi
3350	0621067401	061038	Universitas PGRI Semarang	SUPANDI	Blended learning berbasis kearifan lokal pada pembelajaran Matematika untuk menumbuhkembangkan karakter siswa	Desentralisasi	PHB	Swasta	Kelompok Madya	Perguruan Tinggi
3351	0623087001	061038	Universitas PGRI Semarang	ENDAH RITA SULISTYO DEWI	PENGEMBANGAN VIRTUAL LAB BIOLOGI BERORIENTASI CHARACTER BUILDING	Desentralisasi	PHB	Swasta	Kelompok Madya	Perguruan Tinggi
3352	0002036401	061038	Universitas PGRI Semarang	SUYOTO	UPAYA MENINGKATKAN KREATIFITAS GURU BAHASA JAWA DALAM PEMBELAJARAN DRAMA DI SMA DAN SEDERAJAD SE JAWA TENGAH MELALUI MODEL UPACARA PERKAWINAN ADAT JAWA TENGAH	Desentralisasi	PHB	Swasta	Kelompok Madya	Perguruan Tinggi

NO	NIDN	KODE PT	NAMA PERGURUAN TINGGI	NAMA PENELITI	JUDUL	PROGRAM HIBAH	NAMA SKIM	KATEGORI PT	KLASTER PENELITIAN	PELAKSANAAN EVALUASI KELAYAKAN
3353	0019126101	061038	Universitas PGRI Semarang	SITI LESTARI	PENGEMBANGAN MEDIA PEMBELAJARAN IPA BERBASIS GAME OFFLINE PADA SISWA SMP DI KOTA SEMARANG	Desentralisasi	PHB	Swasta	Kelompok Madya	Perguruan Tinggi
3354	0018025601	061038	Universitas PGRI Semarang	RASIMAN	PENGEMBANGAN PERANGKAT PEMBELAJARAN MATEMATIKA BERBASIS HUMANISTIK DAN BERPIKIR KRITIS DENGAN PENDEKATAN SAVI (Somatic Auditory Visual Intellectual)	Desentralisasi	PHB	Swasta	Kelompok Madya	Perguruan Tinggi
3355	0601058302	061038	Universitas PGRI Semarang	HENI PURWATI	PENGEMBANGAN PEMBELAJARAN BERBASIS COMPUTER ASSISTED INSTRUCTION UNTUK MEMBENTUK KARAKTER DAN KREATIVITAS MAHASISWA PADA MATA KULIAH STATISTIKA	Desentralisasi	PEKERTI	Swasta	Kelompok Madya	Perguruan Tinggi
3356	0625058401	061038	Universitas PGRI Semarang	JOKO SISWANTO	PENGEMBANGAN E-LAB TEORI KUANTUM RADIASI ELEKTROMAGNETIK UNTUK MENINGKATKAN KETERAMPILAN GENERIK SAINS DAN PEMAHAMAN KONSEP MAHASISWA	Desentralisasi	PEKERTI	Swasta	Kelompok Madya	Perguruan Tinggi
3357	0812058601	061038	Universitas PGRI Semarang	SUSILAWATI	Pengembangan Bahan Ajar dan Asesmen Fisika SMK Berbasis Vokasional Terintegrasi dengan Pendidikan Karakter	Desentralisasi	PEKERTI	Swasta	Kelompok Madya	Perguruan Tinggi
3358	0006115101	062001	IKIP Veteran Jawa Tengah	RADIMIN	Pengembangan Prototipe Piston Komposit Dari Limbah Piston Dengan Penguat Silikon Karbida (SiC) Menggunakan Metode Squeeze Casting	Desentralisasi	PHB	Swasta	Kelompok Binaan	Ditlitabmas
3359	0031016201	063001	Sekolah Tinggi Ilmu Komunikasi	LILIEK BUDIASTUTI	Model Pemanfaatan Website Pemerintah Daerah sebagai Online Public Relations. (Kajian pada website Pemerintah Daerah di Jawa Tengah	Desentralisasi	PHB	Swasta	Kelompok Binaan	Ditlitabmas
3360	0020056001	063005	Sekolah Tinggi Ilmu Ekonomi Satria	ZUL IRMAINI	Pengembangan Model Pengadopsian Buku Sekolah Elektronik Untuk Meningkatkan Pemanfaatan Dan Penyebaran Buku Sekolah Elektronik Di Kabupaten Banyumas	Desentralisasi	PHB	Swasta	Kelompok Binaan	Ditlitabmas
3361	0608076002	063006	Sekolah Tinggi Ilmu Ekonomi Atma Bhakti	SUDARMADI	ANALISIS PROGRAM NASIONAL PEMBERDAYAAN MASYARAKAT MANDIRI PEDESAAN DI JAWA TENGAH DAN JAWA TIMUR	Desentralisasi	PHB	Swasta	Kelompok Binaan	Ditlitabmas
3362	0629106701	063007	Sekolah Tinggi Ilmu Ekonomi Widya Manggala	NURDHIANA	Peran audit internal dalam penerapan good corporate governance pada badan usaha milik negara pada Provinsi Jawa Tengah	Desentralisasi	PF	Swasta	Kelompok Binaan	Ditlitabmas
3363	0613077101	063007	Sekolah Tinggi Ilmu Ekonomi Widya Manggala	IIN INDARTI	Model Pemberdayaan Sumber Daya Masyarakat Pesisir melalui Reengineering Ekonomi Berbasis Koperasi Berkelanjutan	Desentralisasi	PHB	Swasta	Kelompok Binaan	Ditlitabmas

NO	NIDN	KODE PT	NAMA PERGURUAN TINGGI	NAMA PENELITI	JUDUL	PROGRAM HIBAH	NAMA SKIM	KATEGORI PT	KLASTER PENELITIAN	PELAKSANAAN EVALUASI KELAYAKAN
3364	0624047001	063013	Sekolah Tinggi Ilmu Ekonomi Bank Bpd Jawa Tengah	USMAN	PENGEMBANGAN SCORECARD PENGUKURAN KINERJA FUNGSIONAL SISTEM INFORMASI PEMERINTAH DAERAH (Studi pada Lembaga dan Instansi Pemerintah Provinsi Jawa Tengah)	Desentralisasi	PHB	Swasta	Kelompok Binaan	Ditlitabmas
3365	0625086401	063024	Sekolah Tinggi Ilmu Ekonomi Adi Unggul Bhirawa	AGUS UTOMO	Model Strategi Peningkatan Daya Saing Usaha Kecil Menengah (UKM) Untuk Memasuki Pasar Global dan Mengatasi Kemiskinan di Kawasan Rawan Bencana Alam Propinsi Jawa Tengah	Kompetitif Nasional	STRANAS	Swasta	Kelompok Binaan	Ditlitabmas
3366	0026036101	063028	Sekolah Tinggi Ilmu Ekonomi Pelita Nusantara	LIES INDRIYATNI	PENGEMBANGAN MODEL PELATIHAN KEWIRAUSAHAAN UNTUK PEREMPUAN PENGANGGURAN DI KABUPATEN DEMAK	Desentralisasi	PHB	Swasta	Kelompok Binaan	Ditlitabmas
3367	0617077703	063032	Sekolah Tinggi Ilmu Farmasi Yayasan Pharmasi	ENDANG DWI WULANSARI	Pembuatan dan Uji Kombinasi Ekstrak Kering Daun Sirih Merah dan Daun Sirsat Secara Spray Drying dan Freeze Drying Sebagai Obat Antidiabetes	Desentralisasi	PHB	Swasta	Kelompok Binaan	Ditlitabmas
3368	0617068401	063032	Sekolah Tinggi Ilmu Farmasi Yayasan Pharmasi	LIA KUSMITA	PENGUNAAN HASIL DEGRADASI KLOROFIL PADA TEH SEBAGAI ANTI OBESITAS	Desentralisasi	PEKERTI	Swasta	Kelompok Binaan	Ditlitabmas
3369	0025116210	063036	Sekolah Tinggi Ilmu Kesehatan Ngudi Waluyo	SUGENG MARYANTO	Prediksi dini faktor risiko penyakit jantung koroner pada tikus hiperkolesterolemia yang diberi perlakuan buah jambu biji merah	Desentralisasi	PF	Swasta	Kelompok Binaan	Ditlitabmas
3370	0015055401	063080	Sekolah Tinggi Maritim Dan Transpor AMNI	NURYANTO	PENGEMBANGAN MODEL PEMBERDAYAAN UKM FURNITURE YANG BERORIENTASI EKSPOR DALAM APLIKASI EDI	Desentralisasi	PHB	Swasta	Kelompok Binaan	Ditlitabmas
3371	0616046901	064014	Akademi Kimia Industri Santo Paulus Semarang	HERMAN YOSEPH SRIYANA	Pemanfaatan Limbah Pati Aren Sebagai Bahan Baku Pembuatan Carboxy Methyl Cellulose Menggunakan Metode Etherifikasi Untuk Peningkatan Kualitas Cleansing Milk	Desentralisasi	PHB	Swasta	Kelompok Binaan	Ditlitabmas
3372	0617026901	064026	Akademi Teknologi Warga Surakarta	MUSABBIKHAH	Inovasi Mesin Press Multi Fungsi Sistem Hidrolik Untuk Mencetak Biobriket Optimal Yang Memanfaatkan Limbah Padat Sebagai Bahan Bakar Alternatif Yang Murah Menggunakan Metode MRSN	Desentralisasi	PHB	Swasta	Kelompok Binaan	Ditlitabmas
3373	0629046002	064099	Akademi Farmasi Nasional Surakarta	SUHARYANTO	METODE EKSTRAKSI TUMBUHAN SARANG SEMUT (Myrmecodia Pendans) DENGAN TEKNIK ULTRASONIK UNTUK MENGHASILKAN OBAT ALTERNATIF PENYAKIT KANKER	Desentralisasi	PEKERTI	Swasta	Kelompok Binaan	Ditlitabmas
3374	0006047601	065017	Politeknik Manufaktur Ceper	SUTIYOKO	Inovasi pengecoran benda berongga dengan penghilangan inti dan penggunaan pasir tanpa pengikat	Desentralisasi	PEKERTI	Swasta	Kelompok Binaan	Ditlitabmas

NO	NIDN	KODE PT	NAMA PERGURUAN TINGGI	NAMA PENELITI	JUDUL	PROGRAM HIBAH	NAMA SKIM	KATEGORI PT	KLASTER PENELITIAN	PELAKSANAAN EVALUASI KELAYAKAN
3375	0716036104	071001	Universitas 17 Agustus 1945 Surabaya	SITI MUJANAH	Strategi Pengembangan Desa Wisata di Kawasan Hinterland Gunung Bromo di Jawa Timur.	Desentralisasi	PHB	Swasta	Kelompok Binaan	Ditlitabmas
3376	0705116301	071001	Universitas 17 Agustus 1945 Surabaya	ICHLAS WAHID	Aplikasi Pembuatan komponen otomotif Tromol dari Komposit matrik logam Aluminium -Abu dasar Batu bara.	Desentralisasi	PHB	Swasta	Kelompok Binaan	Ditlitabmas
3377	0709065301	071002	Universitas Kristen Petra	JIMMY NURDI KUSUMA P	Pengembangan Prototipe Peralatan Pembayang Vertikal - Horizontal Tenaga Surya	Desentralisasi	PUPT	Swasta	Kelompok Utama	Perguruan Tinggi
3378	0704036501	071002	Universitas Kristen Petra	RESMANA	Pengembangan dan Implementasi Aplikasi Mobile Learning berbasis Android	Desentralisasi	PUPT	Swasta	Kelompok Utama	Perguruan Tinggi
3379	0716084501	071002	Universitas Kristen Petra	ESTER HARIJANTI K	Identitas orang Tionghoa ditinjau dari nama, agama dan pendidikan masyarakatnya	Desentralisasi	PUPT	Swasta	Kelompok Utama	Perguruan Tinggi
3380	0707116001	071002	Universitas Kristen Petra	IE LILIANNY SIGIT A	PELESTARIAN KAMPUNG SEBAGAI WARISAN 'Jagad Cilik' di DAERAH SEGI TIGA EMAS KOTA SURABAYA.	Desentralisasi	PUPT	Swasta	Kelompok Utama	Perguruan Tinggi
3381	0707097501	071002	Universitas Kristen Petra	WILLYANTO	Pengaruh Inhibitor pada Stabilitas Pembakaran Premixed Biogas sebagai Pengganti Bahan Bakar Minyak Kendaraan Bermotor	Desentralisasi	PF	Swasta	Kelompok Utama	Perguruan Tinggi
3382	0730085701	071002	Universitas Kristen Petra	HATANE SEMUEL	Analisa Kesenambungan Keuangan Perguruan Tinggi di Surabaya	Desentralisasi	PF	Swasta	Kelompok Utama	Perguruan Tinggi
3383	0703045803	071002	Universitas Kristen Petra	TIMOTICIN KWANDA	KAJIAN PERSEPSI MASYARAKAT TERHADAP RUANG KOTA DI SURABAYA, MALANG, DAN YOGYAKARTA	Desentralisasi	PF	Swasta	Kelompok Utama	Perguruan Tinggi
3384	0017056801	071002	Universitas Kristen Petra	GATUT PRIYOWIDODO	STUDI FENOMENOGRAFI (PHENOMENOGRAPHIC APPROACH) TERHADAP POLA RESOLUSI KONFLIK PADA ORGANISASI POLITIK DI MALAYSIA DAN INDONESIA	Desentralisasi	PF	Swasta	Kelompok Utama	Perguruan Tinggi
3385	0708066501	071002	Universitas Kristen Petra	AYLANDA HIDAYATI	Representasi Partai Politik dalam Media Lokal dan Media Asing tentang Pemilu Indonesia 2014 serta Pengaruhnya pada Keputusan Pemilih	Desentralisasi	PF	Swasta	Kelompok Utama	Perguruan Tinggi

NO	NIDN	KODE PT	NAMA PERGURUAN TINGGI	NAMA PENELITI	JUDUL	PROGRAM HIBAH	NAMA SKIM	KATEGORI PT	KLASTER PENELITIAN	PELAKSANAAN EVALUASI KELAYAKAN
3386	0715068101	071002	Universitas Kristen Petra	YUSAK TANOTO	Model Perencanaan Jangka Panjang Suplai Energi Listrik Berkelanjutan Berbasis Sumber Daya Terbarukan di Empat Kabupaten Eks Karesidenan Besuki dan Integrasinya dengan Demand Side Management	Desentralisasi	PHB	Swasta	Kelompok Utama	Perguruan Tinggi
3387	0708016701	071002	Universitas Kristen Petra	DIDIK WAHJUDI	Studi Dampak Budaya Organisasi Terhadap Efektivitas Implementasi Total Quality Management	Desentralisasi	PHB	Swasta	Kelompok Utama	Perguruan Tinggi
3388	0721027402	071002	Universitas Kristen Petra	FELIX PASILA	DESAIN DAN IMPLEMENTASI 3D MASSIVELY PARALLEL ROBOTS (3D-MPRs) BERBASIS ARTIFICIAL INTELLIGENCE	Desentralisasi	PHB	Swasta	Kelompok Utama	Perguruan Tinggi
3389	0723016001	071002	Universitas Kristen Petra	DJONI HARYADI SETIABUDI	Rute Dan Peta Interaktif Angkutan Kota Di Surabaya Menggunakan Responsive Website Dan Cross-Platform Mobile Application	Desentralisasi	PHB	Swasta	Kelompok Utama	Perguruan Tinggi
3390	0724067802	071002	Universitas Kristen Petra	HANDRY KHOSWANTO	Semi-Autonomous Telepresence Robot	Desentralisasi	PHB	Swasta	Kelompok Utama	Perguruan Tinggi
3391	0730107702	071002	Universitas Kristen Petra	YUSITA KUSUMARINI	"Reuse, Refunction, Recycle Material Sisa dan Bekas Sebagai Material Pembentuk dan Pelengkap Ruang" (Identifikasi Karakteristik dan Potensi)	Desentralisasi	PHB	Swasta	Kelompok Utama	Perguruan Tinggi
3392	0731077602	071002	Universitas Kristen Petra	YULIA	RANCANG BANGUN APLIKASI ANALISA INVESTASI TEKNOLOGI INFORMASI DENGAN METODE INFORMATION ECONOMICS, COST BENEFIT ANALYSIS DAN MULTI OBJECTIVE MULTI CRITERIA	Desentralisasi	PHB	Swasta	Kelompok Utama	Perguruan Tinggi
3393	0727027503	071002	Universitas Kristen Petra	ANDEREAS PANDU SETIAWAN	STUDI EKSPERIMENTAL APLIKASI BATIK PADA KAYU SEBAGAI ALTERNATIF FINISHING PADA DESAIN MEBEL BERBAHAN DASAR KAYU	Desentralisasi	PHB	Swasta	Kelompok Utama	Perguruan Tinggi
3394	0728087801	071002	Universitas Kristen Petra	AGUSTINUS NOERTIAHYANA	Pembangunan Aplikasi Untuk Membantu Desain Sistem Keamanan Pada Infrastruktur Berbasis Jaringan Komputer	Desentralisasi	PHB	Swasta	Kelompok Utama	Perguruan Tinggi
3395	0703107802	071002	Universitas Kristen Petra	LILIANA	Pembelajaran Sejarah Bersatunya Nusantara pada Jaman Kerajaan Majapahit Melalui Media Game Interaktif	Desentralisasi	PHB	Swasta	Kelompok Utama	Perguruan Tinggi
3396	0707037102	071002	Universitas Kristen Petra	GREGORIUS SATIA BUDHI	Aplikasi Pengenalan Aksara Jawa Guna Digitalisasi Dokumen Beraksara Jawa Untuk Mendukung Pelestarian Budaya Nasional	Desentralisasi	PHB	Swasta	Kelompok Utama	Perguruan Tinggi

NO	NIDN	KODE PT	NAMA PERGURUAN TINGGI	NAMA PENELITI	JUDUL	PROGRAM HIBAH	NAMA SKIM	KATEGORI PT	KLASTER PENELITIAN	PELAKSANAAN EVALUASI KELAYAKAN
3397	0717097502	071002	Universitas Kristen Petra	ANDREAS HANDOJO	PENGEMBANGAN SISTEM APLIKASI ANDROID UNTUK WISATA KEPAHLAWANAN SURABAYA	Desentralisasi	PHB	Swasta	Kelompok Utama	Perguruan Tinggi
3398	0810126001	071002	Universitas Kristen Petra	DJWANTORO HARDJITO	Pengolahan dan Pemanfaatan Lumpur Sidoarjo Sebagai Material engikat untuk Pembuatan Bata Beton Ringan Ramah Lingkungan	Kompetitif Nasional	HIKOM	Swasta	Kelompok Utama	Ditlitabmas
3399	0713097203	071003	Universitas Katolik Widya Mandala Surabaya	LODOVICUS LASDI	Pengembangan Model Penilaian Kinerja Berbasis Strategi Bagi Peningkatan Kinerja Masa Depan dan Daya Saing UKM di Surabaya dan Sidoarjo	Desentralisasi	PUPT	Swasta	Kelompok Madya	Perguruan Tinggi
3400	0723047201	071003	Universitas Katolik Widya Mandala Surabaya	HERMAN	Pembuatan Biodiesel dari Mikroalga Menggunakan Metode Microwave dengan Katalis Heterogen	Desentralisasi	PUPT	Swasta	Kelompok Madya	Perguruan Tinggi
3401	0728086201	071003	Universitas Katolik Widya Mandala Surabaya	INDAH KUSWARDANI	Pengembangan Yogurt Kaya Antioksidan:Kajian Penentuan Masa Duluarsa Yogurt Murbei Hitam dan Yogurt Anggur Bali, serta Analisis Peramalan Penjualan	Desentralisasi	PUPT	Swasta	Kelompok Madya	Perguruan Tinggi
3402	0702027301	071003	Universitas Katolik Widya Mandala Surabaya	WENNY IRAWATY	KARAKTERISASI SENYAWA BIOAKTIF DALAM LIMBAH KULIT JERUK PURUT (Citrus hystrix) SEBAGAI SUMBER ANTIOKSIDAN ALAMI UNTUK TERAPI DIABETES MELITUS (DM)	Desentralisasi	PF	Swasta	Kelompok Madya	Perguruan Tinggi
3403	0722076501	071003	Universitas Katolik Widya Mandala Surabaya	CHRISTINA ESTI SUSANTI	PERILAKU KONSUMEN JAWA MATARAMAN DALAM PERSPEKTIF THEORY OF PLANNED BEHAVIOR	Desentralisasi	PF	Swasta	Kelompok Madya	Perguruan Tinggi
3404	0708085501	071003	Universitas Katolik Widya Mandala Surabaya	I NYOMAN ARCANA	Pengembangan Media Pembelajaran Bilingual Berbasis "Alisrew" Menggunakan Teknologi Informasi dan Komunikasi Pada Pelajaran Fisika Di SMA	Desentralisasi	PHB	Swasta	Kelompok Madya	Perguruan Tinggi
3405	0701066201	071003	Universitas Katolik Widya Mandala Surabaya	HARTONO PRANJOTO	Sistem Pelacakan dan Pengamanan Kendaraan dengan Menggunakan Global Positioning System (GPS) dan Sistem Jaringan Data Lewat General Packet Radio Services (GPRS)	Desentralisasi	PHB	Swasta	Kelompok Madya	Perguruan Tinggi
3406	0719125801	071003	Universitas Katolik Widya Mandala Surabaya	SUSANA TEOPILUS	MENGEMBANGKAN MEDIA TIMELINE BERBASIS KOMPUTER UNTUK MENGAJARKAN ENGLISH TENSES (Developing Computer-based Timeline Media to Teach English Tenses)	Desentralisasi	PHB	Swasta	Kelompok Madya	Perguruan Tinggi
3407	0710047001	071003	Universitas Katolik Widya Mandala Surabaya	IG JAKA MULYANA	Pengembangan Model Perbaikan Produktivitas Industri Kecil (UKM) Sentra Industri Sepatu Wedoro Kabupaten Sidoarjo Jawa Timur Dengan Pendekatan Lean Production	Desentralisasi	PHB	Swasta	Kelompok Madya	Perguruan Tinggi

NO	NIDN	KODE PT	NAMA PERGURUAN TINGGI	NAMA PENELITI	JUDUL	PROGRAM HIBAH	NAMA SKIM	KATEGORI PT	KLASTER PENELITIAN	PELAKSANAAN EVALUASI KELAYAKAN
3408	0730056201	071003	Universitas Katolik Widya Mandala Surabaya	YOHANES SUDARYANTO	BIOGAS DARI LIMBAH BULU AYAM POTONG DENGAN MECHANICAL-CHEMICAL-THERMAL PRETREATMENT	Desentralisasi	PHB	Swasta	Kelompok Madya	Perguruan Tinggi
3409	0015046202	071003	Universitas Katolik Widya Mandala Surabaya	TARSISIUS DWI WIBAWA BUDIANTA	Prediksi Umur Simpan Teh Hitam dengan Pendekatan Weibull Menggunakan Nilai Sensoris, Aktivitas Air, dan Aktivitas Antioksidan	Desentralisasi	PHB	Swasta	Kelompok Madya	Perguruan Tinggi
3410	0702066202	071003	Universitas Katolik Widya Mandala Surabaya	HERWINARSO	PENGEMBANGAN MEDIA PEMBELAJARAN SAINS BILINGUAL UNTUK SEKOLAH DASAR	Desentralisasi	PHB	Swasta	Kelompok Madya	Perguruan Tinggi
3411	0723037704	071003	Universitas Katolik Widya Mandala Surabaya	TENG JESICA HANDOKO	Pemodelan Sistem Akuntansi Manajemen Berkomputer Untuk Membangun Controllable Business Dalam Meningkatkan Motivasi Dan Kinerja Pemilik UMKM Manufaktur	Desentralisasi	PHB	Swasta	Kelompok Madya	Perguruan Tinggi
3412	0727047204	071003	Universitas Katolik Widya Mandala Surabaya	JULIUS MULYONO	PERANCANGAN KINCIR ANGIN SAVONIUS-DOUBLE SHAFT UNTUK PEMBANGKIT LISTRIK DAN SISTEM AERASI TAMBAK IKAN	Desentralisasi	PHB	Swasta	Kelompok Madya	Perguruan Tinggi
3413	0723047302	071003	Universitas Katolik Widya Mandala Surabaya	PAINI SRI WIDYAWATI	Kajian potensi ekstrak beluntas (<i>Pluchea indica less</i>) dan fraksi-fraksinya sebagai antidiabetik secara in vitro dan aplikasinya pada produk minuman fungsional	Desentralisasi	PHB	Swasta	Kelompok Madya	Perguruan Tinggi
3414	0725116701	071003	Universitas Katolik Widya Mandala Surabaya	ENDANG WIDOERI WIDYASTUTI	Penggunaan Tepung Pepaya dan Bakteri Probiotik Terimobil dalam Pembuatan Produk Sinbiotik: Optimasi Formulasi, Stabilitas dalam Sistem Pangan dan Manfaatnya terhadap Kesehatan Usus	Desentralisasi	PHB	Swasta	Kelompok Madya	Perguruan Tinggi
3415	0716067201	071003	Universitas Katolik Widya Mandala Surabaya	ERY SUSIANY RETNONINGTYAS	Pembuatan tepung gadung (<i>Dioscorea hispida</i>) menjadi bahan pangan tinggi protein dan aman dikonsumsi	Desentralisasi	PHB	Swasta	Kelompok Madya	Perguruan Tinggi
3416	0721126901	071003	Universitas Katolik Widya Mandala Surabaya	SURYADI ISMADJI	Modifikasi Bentonite dan Kaolin dengan Menggunakan Surfaktan Alami dan Surfaktan Berbasis Gula: Pengembangan Mekanisme Modifikasi, Model Adsorpsi Multi-Komponen dan Aplikasi Untuk Penyerapan Limbah	Kompetitif Nasional	HIKOM	Swasta	Kelompok Madya	Ditlitabmas
3417	0701057301	071004	Universitas Surabaya	RESTU KARTIKO WIDI	Pelapis Keramik dari Bentonit-TiO ₂ Berkemampuan Fotokatalis; Sintesis dan Aplikasinya dalam Pengolah Limbah Organik Cair dan Pembuatan Ruang Steril	Desentralisasi	PUPT	Swasta	Kelompok Utama	Perguruan Tinggi
3418	0726087901	071004	Universitas Surabaya	ANINDITO ADITOMO	Pengembangan Model Konseptual Kemampuan Berpikir (Higher Order Thinking) pada Pendidikan Tinggi	Desentralisasi	PF	Swasta	Kelompok Utama	Perguruan Tinggi

NO	NIDN	KODE PT	NAMA PERGURUAN TINGGI	NAMA PENELITI	JUDUL	PROGRAM HIBAH	NAMA SKIM	KATEGORI PT	KLASTER PENELITIAN	PELAKSANAAN EVALUASI KELAYAKAN
3419	0715047703	071004	Universitas Surabaya	AKBARNINGRUM FATMAWATI	MODEL KINETIKA REAKSI HIDROLISA ENZIMATIK SABUT KELAPA	Desentralisasi	PF	Swasta	Kelompok Utama	Perguruan Tinggi
3420	0727026901	071004	Universitas Surabaya	BENNY LIANTO EFFENDY S	Studi dan Analisis Pengaruh Keterhubungan Eksternal dan Kapabilitas Inovasi Terhadap Kinerja Rantai Nilai Inovasi (Studi Kasus pada Industri Sepatu di Jawa Timur)	Desentralisasi	PHB	Swasta	Kelompok Utama	Perguruan Tinggi
3421	0706117203	071004	Universitas Surabaya	SUSANA LIMANTO	PERANCANGAN DAN PENGEMBANGAN SMART ACADEMIC COMMUNICATION ANTARA INSTITUSI PENDIDIKAN DENGAN STAKEHOLDER	Desentralisasi	PHB	Swasta	Kelompok Utama	Perguruan Tinggi
3422	0715036601	071004	Universitas Surabaya	SRISIUNI SUGOTO	Pengembangan Metode Refleksi Diri dalam Pendidikan Antikorupsi untuk Siswa Kelas IV Sekolah Dasar	Desentralisasi	PHB	Swasta	Kelompok Utama	Perguruan Tinggi
3423	0726087903	071004	Universitas Surabaya	LINDA HERAWATI GUNAWAN	PERANCANGAN ALAT BANTU KOMUNIKASI UNTUK ANAK AUTIS DENGAN METODE PECS (Picture Exchange Communication Method) YANG MEMPERTIMBANGKAN FAKTOR ERGONOMI DAN EMOSI PENGGUNA	Desentralisasi	PHB	Swasta	Kelompok Utama	Perguruan Tinggi
3424	0725107901	071004	Universitas Surabaya	AGUNG PRAYITNO	Perancangan dan Analisa Performansi Fuzzy Control dan H-Infinity Control Trajectory Tracking AR.Drone Quadrotor	Desentralisasi	PHB	Swasta	Kelompok Utama	Perguruan Tinggi
3425	0726104901	071004	Universitas Surabaya	DODDY DE QUELJOE	STUDI EFEK POLIMORFISME GEN CYP1A2 UNTUK MEMPREDIKSI KEAMANAN (SAFETY) PENGGUNAAN AMINOFILIN PADA EKSASERBASI ASMA DI INDONESIA	Desentralisasi	PHB	Swasta	Kelompok Utama	Perguruan Tinggi
3426	0027017402	071004	Universitas Surabaya	NI LUH DEWI ARYANI	PENGEMBANGAN GEL MIKROEMULSI KOMBINASI MAGNESIUM ASCORBYL PHOSPHATE (TURUNAN VITAMIN C) DAN TOKOFEROL ACETAT (TURUNAN VITAMIN E) SEBAGAI ANTIOKSIDAN TOPIKAL	Desentralisasi	PHB	Swasta	Kelompok Utama	Perguruan Tinggi
3427	0705086101	071004	Universitas Surabaya	YOHANES GUNAWAN YUSUF	ANALISIS SISTEM KONTROL PID, FUZZY, T2-FUZZY PADA SISTEM AUTOLEVELLING QUADROPTER BERBASIS SENSOR ULTRASONIK, SENSOR BAROMETER, IMAGE PROCESSING	Desentralisasi	PHB	Swasta	Kelompok Utama	Perguruan Tinggi
3428	0716066501	071004	Universitas Surabaya	MUHAMMAD ROSIAWAN	Gerbang Menuju Sekolah Unggul: Perancangan, Pengembangan dan Implementasi Model Sistem Pemetaan Kinerja	Desentralisasi	PHB	Swasta	Kelompok Utama	Perguruan Tinggi
3429	0703046801	071004	Universitas Surabaya	RR CHRISTINA AVANTI	Aplikasi Teknologi Nanokristal Dalam Upaya Peningkatan Kemampuan Melarut dan Laju Pelarutan Fenofibrate	Desentralisasi	PHB	Swasta	Kelompok Utama	Perguruan Tinggi

NO	NIDN	KODE PT	NAMA PERGURUAN TINGGI	NAMA PENELITI	JUDUL	PROGRAM HIBAH	NAMA SKIM	KATEGORI PT	KLASTER PENELITIAN	PELAKSANAAN EVALUASI KELAYAKAN
3430	0715127001	071005	Universitas Dr Soetomo	SRI UTAMI ADY	Eksplorasi Variabel-variabel Pembentuk Perilaku Berinvestasi Berbasis Nilai-nilai dan Budaya di Bursa Efek Indonesia (Studi pada Perilaku Investor di Surabaya)	Desentralisasi	PHB	Swasta	Kelompok Binaan	Ditlitabmas
3431	0707115901	071005	Universitas Dr Soetomo	DUDIK DJAJA SIDARTA	Model Pengelolaan Rumah Susun untuk Pemberdayaan Masyarakat Berpenghasilan Rendah (MBR) Penghuni Rumah Susun Umum	Desentralisasi	PHB	Swasta	Kelompok Binaan	Ditlitabmas
3432	0420056101	071008	Universitas Narotama	HABIB ADJIE	KEKUATAN MENGIKAT PERATURAN DAERAH PROVINSI JAWA TIMUR TERHADAP PEMBENTUKAN PERATURAN DAERAH KABUPATEN/KOTA	Desentralisasi	PHB	Swasta	Kelompok Madya	Perguruan Tinggi
3433	0029097401	071008	Universitas Narotama	ADHI MUHTADI	PEMODELAN DEMAND DAN WILLINGNESS TO PAY GUNA PREDIKSI PROBABILITAS PENUMPANG SERTA KESEDIAAN MEMBAYAR PELAKU PERJALANAN UNTUK MENGGUNAKAN TREM PADA KORIDOR UTARA - SELATAN	Desentralisasi	PEKERTI	Swasta	Kelompok Madya	Perguruan Tinggi
3434	0719086102	071008	Universitas Narotama	AGUS DWI SASONO	PENGEMBANGAN SISTEM INFORMASI AKUNTANSI DENGAN PENDEKATAN WATERFALL GUNA STANDARISASI LAPORAN KEUANGAN UMKM (SIA-UMKM) SESUAI STANDARD AKUNTANSI KEUANGAN ENTITAS TANPA	Kompetitif Nasional	MP3EI	Swasta	Kelompok Madya	Ditlitabmas
3435	0728026901	071009	Universitas Wijaya Kusuma Surabaya	ENDANG RETNO WEDOWATI	Potensi Gula Siwalan sebagai Bahan Pemanis Alami dan Aman	Desentralisasi	PHB	Swasta	Kelompok Madya	Perguruan Tinggi
3436	0731076901	071009	Universitas Wijaya Kusuma Surabaya	ATIK SRI WULANDARI	Suplementasi Tempe Isoflavon Tinggi pada Penderita Tuberkulosis Paru Aktif dengan Terapi Standar terkait dengan Kadar Marker Inflamasi	Desentralisasi	PHB	Swasta	Kelompok Madya	Perguruan Tinggi
3437	0714076301	071009	Universitas Wijaya Kusuma Surabaya	ENDANG NOERHARTATI	OPTIMASI PRODUK MIE SORGUM (Sorghum Sp) INSTAN	Desentralisasi	PHB	Swasta	Kelompok Madya	Perguruan Tinggi
3438	0706076703	071009	Universitas Wijaya Kusuma Surabaya	MUJIANTO	PRODUKSI SAVORY FLAVOURS BERBASIS TEKNIK HIDROLISIS ENZIMATIS DENGAN MEMANFAATKAN BAHAN BAKU IKAN INFERIOR	Desentralisasi	PEKERTI	Swasta	Kelompok Madya	Perguruan Tinggi
3439	0726074201	071009	Universitas Wijaya Kusuma Surabaya	SRI ARIJANTI PRAKOWESWA	PENINGKATAN KANDUNGAN ROSE OIL DENGAN ELISITOR BIOTIK DAN ABIOTIK MELALUI PROPAGASI IN VITRO	Kompetitif Nasional	HIKOM	Swasta	Kelompok Madya	Ditlitabmas
3440	0004086401	071010	Universitas Bhayangkara Surabaya	HERMA SETIASIH	MODEL PEMBERDAYAAN MANTAN PENDERITA KUSTA BERBASIS KEARIFAN LOKAL SEBAGAI UPAYA PENGENTASAN KEMISKINAN	Desentralisasi	PHB	Swasta	Kelompok Binaan	Ditlitabmas

NO	NIDN	KODE PT	NAMA PERGURUAN TINGGI	NAMA PENELITI	JUDUL	PROGRAM HIBAH	NAMA SKIM	KATEGORI PT	KLASTER PENELITIAN	PELAKSANAAN EVALUASI KELAYAKAN
3441	0727076701	071010	Universitas Bhayangkara Surabaya	TRI PRASETIJOWATI	Strategi Mempertahankan Kelangsungan Hidup Berbasis Jaringan Sosial (Studi Kasus Komunitas Pemulung di Kota Surabaya)	Desentralisasi	PHB	Swasta	Kelompok Binaan	Ditlitabmas
3442	0710086701	071010	Universitas Bhayangkara Surabaya	L TRI LESTARI	PENGEMBANGAN MODEL "BUDAYA GADUH" SEBAGAI MEDIA AKSES MODAL KEPADA MASYARAKAT MISKIN BERBASIS PADA DIVERSIFIKASI USAHA TERNAK SAPI DALAM UPAYA PEMBERDAYAAN EKONOMI MASYARAKAT DI	Desentralisasi	PHB	Swasta	Kelompok Binaan	Ditlitabmas
3443	0703086802	071010	Universitas Bhayangkara Surabaya	MUSLICHAH ERMA WIDIANA	Pengembangan Model Pemberdayaan Pengrajin batik melalui pendekatan Customer Relationship Management Berbasis Teknologi Informasi	Desentralisasi	PHB	Swasta	Kelompok Binaan	Ditlitabmas
3444	0719115701	071010	Universitas Bhayangkara Surabaya	NOVA RETNOWATI	Model Penciptaan Wirausaha Baru Berbasis Sumberdaya Manusia dengan Pendekatan Pengembangan Masyarakat Lokal (Studi Kasus Masyarakat Miskin di Kota Surabaya)	Desentralisasi	PHB	Swasta	Kelompok Binaan	Ditlitabmas
3445	0714056102	071010	Universitas Bhayangkara Surabaya	HERU IRIANTO	RANCANGAN MODEL SINERGISITAS & IMPLEMENTASI KEBIJAKAN CORPORATE SOCIAL RESPONSIBILITY (CSR) DALAM PENANGGULANGAN PENGANGGURAN TERDIDIK MELALUI PROGRAM	Desentralisasi	PHB	Swasta	Kelompok Binaan	Ditlitabmas
3446	0717026401	071010	Universitas Bhayangkara Surabaya	DEWI AMARTANI	RANCANGAN MODEL IMPLEMENTASI PROGRAM KELUARGA BERENCANA DI ERA DEMOKRASI MELALUI PENINGKATAN PARTISIPASI MASYARAKAT DI JAWA TIMUR	Desentralisasi	PHB	Swasta	Kelompok Binaan	Ditlitabmas
3447	0710096101	071010	Universitas Bhayangkara Surabaya	NURUL QOMARI	PENGEMBANGAN MODEL PEMBINAAN BERBASIS TRIPLE HELIX GUNA MENINGKATKAN DAYA SAING INDUSTRI KECIL DI KECAMATAN WARU SIDOARJO	Desentralisasi	PHB	Swasta	Kelompok Binaan	Ditlitabmas
3448	0717117001	071010	Universitas Bhayangkara Surabaya	SUSI RATNAWATI	RANCANGAN MODEL SISTEM ON LINE PADA PELAYANAN PUBLIK BERBASIS CITIZEN'S CHARTER	Desentralisasi	PHB	Swasta	Kelompok Binaan	Ditlitabmas
3449	0718124902	071010	Universitas Bhayangkara Surabaya	SUHARTO	Pengembangan Model Standar Akuntabilitas Publik Penyidikan Tindak Pidana Pada Jajaran Kepolisian Daerah Jawa Timur.	Desentralisasi	PHB	Swasta	Kelompok Binaan	Ditlitabmas
3450	0728064801	071011	Universitas Wijaya Putra	DJASSIM SISWOJO	PENGAWASAN INTERNAL DAN EKSTERNAL TERHADAP PROFESI HAKIM DALAM KERANGKA PENEGAKAN HUKUM DI INDONESIA	Desentralisasi	PF	Swasta	Kelompok Binaan	Ditlitabmas
3451	0722107001	071011	Universitas Wijaya Putra	FARINA GANDRYANI	PEMBERDAYAAN MASYARAKAT DESA DALAM BIDANG HUKUM DAN SOSIAL POLITIK MELALUI PENATAAN EKSTENSIF DAN PERAN BADAN PERMUSYAWARATAN DESA	Desentralisasi	PHB	Swasta	Kelompok Binaan	Ditlitabmas

NO	NIDN	KODE PT	NAMA PERGURUAN TINGGI	NAMA PENELITI	JUDUL	PROGRAM HIBAH	NAMA SKIM	KATEGORI PT	KLASTER PENELITIAN	PELAKSANAAN EVALUASI KELAYAKAN
3452	0705086502	071011	Universitas Wijaya Putra	AGUS WAHONO	PENDELEGASIAN KEWENANGAN PELAYANAN PUBLIK (STUDI TENTANG KEBIJAKAN PELIMPAAHAN SEBAGIAN KEWENANGAN BUPATI/WALIKOTA KEPADA CAMAT DALAM PELAYANAN PUBLIK DI TIGA KABUPATEN - PROVINSI JAWA	Desentralisasi	PHB	Swasta	Kelompok Binaan	Ditlitabmas
3453	0709066602	071011	Universitas Wijaya Putra	SRI JUNI WORO ASTUTI	Re-formulasi Model Perencanaan Pembangunan Daerah Terintegrasi (Integrated Regional Development Planning) berbasis Sistem Informasi Manajemen	Desentralisasi	PHB	Swasta	Kelompok Binaan	Ditlitabmas
3454	0727036301	071012	Universitas Muhammadiyah Surabaya	ANNA MARINA	TATA NILAI EKONOMI UNTUK PENINGKATAN KINERJA RUMAH SAKIT BERBASIS AGAMA	Desentralisasi	PF	Swasta	Kelompok Madya	Perguruan Tinggi
3455	0020086903	071012	Universitas Muhammadiyah Surabaya	MAS ULAH	Pengembangan Bahan Ajar Pendidikan Karakter Peduli Lingkungan Melalui Kritik Sastra Berbasis Ekologi	Desentralisasi	PHB	Swasta	Kelompok Madya	Perguruan Tinggi
3456	0730016501	071012	Universitas Muhammadiyah Surabaya	SUJINAH	PENGEMBANGAN BAHAN AJAR BERBASIS MULTIMEDIA MELALUI PENGEMBANGAN KURIKULUM DIFERENSIASI MATA PELAJARAN BAHASA INDONESIA SISWA CERDAS ISTIMEWA SEKOLAH MENENGAH	Desentralisasi	PHB	Swasta	Kelompok Madya	Perguruan Tinggi
3457	0722018402	071012	Universitas Muhammadiyah Surabaya	ARI SETYORINI	Pemanfaatan Laboratorium Multimedia untuk Penguatan Karakter Kemandirian Mahasiswa Pembelajar English as Second Language (ESL) pada mata kuliah Microteaching	Desentralisasi	PEKERTI	Swasta	Kelompok Madya	Perguruan Tinggi
3458	0011045005	071014	Universitas W R Supratman	J V BUDI KARTONO	PENGEMBANGAN MODEL PEMBANGUNAN PROFESSIONAL RESPONSIBILITY SEBAGAI MEDIASI DARI KOMITMEN AKADEMIK DAN LINGKUNGAN KERJA UNTUK MENINGKATKAN MOTIVASI DOSEN PTS KOPERTIS WILAYAH VII JAWA TIMUR DENGAN STRUCTURAL	Desentralisasi	PF	Swasta	Kelompok Binaan	Ditlitabmas
3459	0029065601	071014	Universitas W R Supratman	NYOMAN PUSPA ASRI	Pembuatan Biodiesel dari Minyak Goreng Bekas Dengan Katalis Komposit Berpromotor Ganda	Desentralisasi	PHB	Swasta	Kelompok Binaan	Ditlitabmas
3460	0015025401	071014	Universitas W R Supratman	SUHADI	Perpindahan Panas dan Massa pada Pemekatan Larutan Nira menggunakan Falling Film Evaporator pada Kondisi Vakum	Desentralisasi	PHB	Swasta	Kelompok Binaan	Ditlitabmas
3461	0012095402	071014	Universitas W R Supratman	SISWANTI SOE EIB	Ekstraksi Minyak Atsiri Dengan Metode Enfleurasi Menggunakan Lemak Nabati Dan Lemak Hewani	Desentralisasi	PHB	Swasta	Kelompok Binaan	Ditlitabmas
3462	0715076001	071017	Universitas Widya Kartika	DARMANTO	RANCANG BANGUN MEDIA PEMBELAJARAN BAHASA MANDARIN BERBASIS MOBILE LEARNING	Desentralisasi	PHB	Swasta	Kelompok Binaan	Ditlitabmas

NO	NIDN	KODE PT	NAMA PERGURUAN TINGGI	NAMA PENELITI	JUDUL	PROGRAM HIBAH	NAMA SKIM	KATEGORI PT	KLASTER PENELITIAN	PELAKSANAAN EVALUASI KELAYAKAN
3463	0705106601	071024	Universitas Muhammadiyah Malang	MUHAMMAD IRFAN	Pengembangan Energi Terbarukan- Pembangkit Listrik Tenaga Mikro Hidro : Rancang Bangun Alat Kontrol Beban Elektronik (Electronic Load Controller) Digital Berbasis Logika Fuzzy	Desentralisasi	PUPT	Swasta	Kelompok Mandiri	Perguruan Tinggi
3464	0721068201	071024	Universitas Muhammadiyah Malang	MOCHAMMAD WACHID	Identifikasi dan Karakterisasi Pigmen Hasil Eksplorasi Kekayaan Hayati Lokal sebagai Pengganti Pewarna Berbahaya Rodhamin B Guna Menunjang Ketersediaan Pangan Sehat dan Aman	Desentralisasi	PUPT	Swasta	Kelompok Mandiri	Perguruan Tinggi
3465	0719056001	071024	Universitas Muhammadiyah Malang	MACHMUDI	Optimalisasi Ekstraksi dan Karakterisasi Inulin Bengkung Hasil Budidaya dengan Mulsa Plastik	Desentralisasi	PUPT	Swasta	Kelompok Mandiri	Perguruan Tinggi
3466	0029076501	071024	Universitas Muhammadiyah Malang	INDAH PRIHARTINI	Perakitan Feed - Food Aditif Alami Berbasis Potensi Lokal untuk Ketahanan dan Keamanan Pangan Berkelanjutan	Desentralisasi	PUPT	Swasta	Kelompok Mandiri	Perguruan Tinggi
3467	0717036101	071024	Universitas Muhammadiyah Malang	SUWIGNYO	Pembangkit Listrik Tenaga Mikro Hidro (PLTMH), Perancangan Dan Pabrikasi Turbin Hidro Poros Horizontal Dengan Fixed Guide Vane Untuk Pengembangan Industri PLTMH	Desentralisasi	PUPT	Swasta	Kelompok Mandiri	Perguruan Tinggi
3468	0721085801	071024	Universitas Muhammadiyah Malang	DYAH ROESWITAWATI	Produksi Inokulum (Pelet) Trichoderma sp. Dan Pseudomonas jluorescens sebagai Agents Pengendali Hayati Sistem Pertanian Organik	Desentralisasi	PUPT	Swasta	Kelompok Mandiri	Perguruan Tinggi
3469	0012036801	071024	Universitas Muhammadiyah Malang	MAFTUCHAH	Stabilitas daya hasil beberapa nomor unggul persilangan tanaman jarak pagar (Jatropha curcas L.) pada lahan kering.	Desentralisasi	PUPT	Swasta	Kelompok Mandiri	Perguruan Tinggi
3470	0706106501	071024	Universitas Muhammadiyah Malang	TOBRONI	Formula Pendidikan Karakter Berbasis Sifat Utama Rasul Melalui Living Islamic Values Everidday (LIVE) di Sekolah	Desentralisasi	PPS	Swasta	Kelompok Mandiri	Perguruan Tinggi
3471	0721036201	071024	Universitas Muhammadiyah Malang	VINA SALVIANA DARVINA SOEDARWO	Penguatan Wawasan Kebangsaan Dan Kesadaran Berpolitik Melalui Model Pendidikan Politik Partisipatif Integratif Di Provinsi Jawa Timur	Desentralisasi	PPS	Swasta	Kelompok Mandiri	Perguruan Tinggi
3472	0010046202	071024	Universitas Muhammadiyah Malang	HARI SUNARYO	ADAPTASI NILAI KEARIFAN LOKAL DALAM PENGEMBANGAN PEMBELAJARAN SASTRA BERKARAKTER	Desentralisasi	PF	Swasta	Kelompok Mandiri	Perguruan Tinggi
3473	0009026601	071024	Universitas Muhammadiyah Malang	OMAN SUKMANA	Model Rekonstruksi dan Rehabilitasi Sosial Pasca Bencana Berbasis Social Resettlement (Studi pada Masyarakat Korban Bencana Lumpur Sidoarjo di Jawa Timur)	Desentralisasi	PF	Swasta	Kelompok Mandiri	Perguruan Tinggi

NO	NIDN	KODE PT	NAMA PERGURUAN TINGGI	NAMA PENELITI	JUDUL	PROGRAM HIBAH	NAMA SKIM	KATEGORI PT	KLASTER PENELITIAN	PELAKSANAAN EVALUASI KELAYAKAN
3474	0013016701	071024	Universitas Muhammadiyah Malang	TONGAT	Rekonstruksi Konsep Penanggulangan Tindak Pidana dengan Hukum Pidana Berbasis Nilai Tradisional sebagai Upaya Mewujudkan Penanggulangan Tindak Pidana Berkarakter Indonesia	Desentralisasi	PF	Swasta	Kelompok Mandiri	Perguruan Tinggi
3475	0017046802	071024	Universitas Muhammadiyah Malang	ASEP NURJAMAN	Rekonstruksi Model Politik Aliran Dalam Perilaku Memilih Pada Pemilu Legislatif 2009 Di Kota Malang	Desentralisasi	PF	Swasta	Kelompok Mandiri	Perguruan Tinggi
3476	0716076701	071024	Universitas Muhammadiyah Malang	MOHAMMAD MAHFUD EFFENDI	PENGEMBANGAN KURIKULUM MATEMATIKA ADAPTIF DI SEKOLAH MENENGAH KEJURUAN (SMK)	Desentralisasi	PHB	Swasta	Kelompok Mandiri	Perguruan Tinggi
3477	0708037701	071024	Universitas Muhammadiyah Malang	NI MATUZAHROH	PENGEMBANGAN MODEL PENDIDIKAN INKLUSI BERBASIS KOMUNITAS TINGKAT SEKOLAH DASAR DI KOTA MALANG	Desentralisasi	PHB	Swasta	Kelompok Mandiri	Perguruan Tinggi
3478	0706066501	071024	Universitas Muhammadiyah Malang	DIDING SUHARDI	Pengembangan Sel Surya Tipis STF (Screen Thin Film))Copper Oxide (CuO Dan Zinc Oxide (ZnO) Metode Thin Flat Slight Sebagai Sumber Energi Listrik Terbarukan	Desentralisasi	PHB	Swasta	Kelompok Mandiri	Perguruan Tinggi
3479	0709086301	071024	Universitas Muhammadiyah Malang	ANIEK IRIANY	FORMULASI MULSA ORGANIK LEMBAR (MOL) SEBAGAI UPAYA ADAPTASI TANAMAN KENTANG TERHADAP PERUBAHAN IKLIM.	Desentralisasi	PHB	Swasta	Kelompok Mandiri	Perguruan Tinggi
3480	0012016202	071024	Universitas Muhammadiyah Malang	PONCOJARI WAHYONO	FORMULASI MINUMAN ANTIAGING DARI EKSTRAK CAIR DAUN SALAM DAN BUAH TOMAT	Desentralisasi	PHB	Swasta	Kelompok Mandiri	Perguruan Tinggi
3481	0008116301	071024	Universitas Muhammadiyah Malang	UNTUNG SANTOSO	Perakitan Anggrek Hibrid Dendrobium Seksi Spatulata Berciri Kerdil Bunga Banyak	Desentralisasi	PHB	Swasta	Kelompok Mandiri	Perguruan Tinggi
3482	0722076401	071024	Universitas Muhammadiyah Malang	AGUS ZAINUDIN	PENGEMBANGAN METODE TRANSFORMASI LANGSUNG PADA TANAMAN JARAK PAGAR (Jatropha curcas L.) MENGGUNAKAN GEN OsDREB1A MELALUI JALUR TABUNG POLEN (POLLEN TUBE PATHWAY)	Desentralisasi	PHB	Swasta	Kelompok Mandiri	Perguruan Tinggi
3483	0022036701	071024	Universitas Muhammadiyah Malang	ERWIN ROMMEL	Rekayasa Material Fly-ash pada Pembuatan Beton Ramah Lingkungan	Desentralisasi	PHB	Swasta	Kelompok Mandiri	Perguruan Tinggi
3484	0711037502	071024	Universitas Muhammadiyah Malang	CEKLI SETYA PRATIWI	Metode Pembentukan Peraturan Daerah yang Responsif dan Berdimensi HAM (Upaya Menciptakan Pemerintahan Daerah yang Demokratis dan Bermartabat)	Desentralisasi	PHB	Swasta	Kelompok Mandiri	Perguruan Tinggi

NO	NIDN	KODE PT	NAMA PERGURUAN TINGGI	NAMA PENELITI	JUDUL	PROGRAM HIBAH	NAMA SKIM	KATEGORI PT	KLASTER PENELITIAN	PELAKSANAAN EVALUASI KELAYAKAN
3485	0704116501	071024	Universitas Muhammadiyah Malang	IRMA SUSWATI	Pengembangan Model Pembelajaran Interprofessional Education Tenaga Kesehatan Melalui Konsep Interdisciplinary Team Work untuk Menumbuhkan Nilai Kepakaran Profesi Kesehatan	Desentralisasi	PHB	Swasta	Kelompok Mandiri	Perguruan Tinggi
3486	0020056801	071024	Universitas Muhammadiyah Malang	ESTU WIDODO	A Model for Evaluating Students' Skills in Vocational English Integrated with Social and Intercultural Managerial Skills at SMK	Desentralisasi	PHB	Swasta	Kelompok Mandiri	Perguruan Tinggi
3487	0016096802	071024	Universitas Muhammadiyah Malang	GUMOYO MUMPUNI NINGSIH	Model Pendugaan Daya Simpan Benih Serta Formulasi Susu Kedelai Dengan Penambahan Bahan Rempah pada Kedelai Varietas Hitam Sebagai Minuman Sehat Alami dan Bergizi.	Desentralisasi	PHB	Swasta	Kelompok Mandiri	Perguruan Tinggi
3488	0716078101	071024	Universitas Muhammadiyah Malang	GITA SEKAR PRIHANTI	PENGEMBANGAN MODEL PENDIDIKAN BERBASIS KOMUNITAS(PBK) SEBAGAI STRATEGI UNTUK MEMBENTUK DOKTER YANG RESPONSIF TERHADAP KOMUNITAS	Desentralisasi	PEKERTI	Swasta	Kelompok Mandiri	Perguruan Tinggi
3489	0021026602	071024	Universitas Muhammadiyah Malang	ANAS TAIN	Pengentasan Kemiskinan Rumah Tangga Nelayan Melalui Pengembangan Kelembagaan Bisnis Hasil Laut Berbasis Optimum Sustainable Yield	Kompetitif Nasional	STRANAS	Swasta	Kelompok Mandiri	Ditlitabmas
3490	0026036301	071024	Universitas Muhammadiyah Malang	RAHAYU HARTINI	Kedudukan Klausul Arbitrase Dalam Kaitannya Dengan Kompetensi Absolut Terhadap Sengketa Kepailitan	Kompetitif Nasional	HIKOM	Swasta	Kelompok Mandiri	Ditlitabmas
3491	0722126701	071024	Universitas Muhammadiyah Malang	SYAMSUL ARIFIN	Pengembangan Pendidikan Agama Islam Berbasis Living Value Education (LVE) di Perguruan Tinggi Sebagai Strategi Deradikalisasi Terhadap Paham Keagamaan Gerakan Islam Transnasional Radikal	Kompetitif Nasional	HIKOM	Swasta	Kelompok Mandiri	Ditlitabmas
3492	0021066601	071024	Universitas Muhammadiyah Malang	ELFI ANIS SAATI	Peningkatan Stabilitas Pigmen Antosianin Bunga Mawar Merah Lokal Batu Melalui Kopigmentasi Guna Mendukung Penyediaan Food Aditif Alami dan Pangan Fungsional	Kompetitif Nasional	HIKOM	Swasta	Kelompok Mandiri	Ditlitabmas
3493	0012076402	071024	Universitas Muhammadiyah Malang	SULARDI	REKONSTRUKSI SISTEM PEMILIHAN KEPALA DAERAH MENUJU PEMILIHAN KEPALA DAERAH YANG DEMOKRATIS DAN ASPIRATIF	Kompetitif Nasional	HIKOM	Swasta	Kelompok Mandiri	Ditlitabmas
3494	0009116501	071024	Universitas Muhammadiyah Malang	AHMAD WAHYUDI	Preparasi Silase TMR Pakan Komplet Ruminansia dengan Introduksi Strain Pendegradasi Serat dan Laktobacillus Lokal	Kompetitif Nasional	RAPID	Swasta	Kelompok Mandiri	Ditlitabmas
3495	0014056401	071024	Universitas Muhammadiyah Malang	ARIS WINAYA	PENGEMBANGAN AGRIBISNIS KAMBING PERAH MENUJU MASYARAKAT INDONESIA YANG SEHAT DENGAN MODEL KEMITRAAN BERBASIS ETIKA BISNIS SEBAGAI UPAYA MEMPERKUAT	Kompetitif Nasional	MP3EI	Swasta	Kelompok Mandiri	Ditlitabmas

NO	NIDN	KODE PT	NAMA PERGURUAN TINGGI	NAMA PENELITI	JUDUL	PROGRAM HIBAH	NAMA SKIM	KATEGORI PT	KLASTER PENELITIAN	PELAKSANAAN EVALUASI KELAYAKAN
3496	0016076602	071024	Universitas Muhammadiyah Malang	JABAL TARIK IBRAHIM	Manajemen Irigasi Presisi Pada Lahan Padi	Kompetitif Nasional	MP3EI	Swasta	Kelompok Mandiri	Ditlitabmas
3497	0026056402	071024	Universitas Muhammadiyah Malang	DAVID HERMAWAN	Pemberdayaan Ekonomi Usaha Mikro-Kecil-Menengah (UMKM) Berbasis Rumput Laut dengan Nutrifikasi Kitosan pada Edible Coating dan Packaging dalam Rangka Diversifikasi Produk Olahan	Kompetitif Nasional	MP3EI	Swasta	Kelompok Mandiri	Ditlitabmas
3498	0720046001	071025	Universitas Merdeka Malang	MOHAMMAD BURHAN	PENGEMBANGAN MODEL INKUBATOR DIGITAL ENTREPRENEUR (DIGI_KUBATOR) DENGAN SINERGITAS SIMBIOSIS MULTI STAKE HOLDER UNTUK MAHASISWA DAN LULUSAN SMK	Desentralisasi	PUPT	Swasta	Kelompok Madya	Perguruan Tinggi
3499	0723036601	071025	Universitas Merdeka Malang	BOGE TRIATMANTO	KOMPARASI BARU, MODEL PEMBERDAYAAN SDM DALAM PERCEPATAN PENCAPAIAN MDG'S YANG BERBASIS PARTISIPATORY RURAL APPRAISAL (PRA) (Studi Penanggulangan Kemiskinan di Kota	Desentralisasi	PUPT	Swasta	Kelompok Madya	Perguruan Tinggi
3500	0709025501	071025	Universitas Merdeka Malang	A TUTUT SUBADYO	REKAYASA INFRASTRUKTUR HIJAU PERKOTAAN UNTUK PEMBANGUNAN GREEN CITY DI KOTA MALANG	Desentralisasi	PUPT	Swasta	Kelompok Madya	Perguruan Tinggi
3501	0730096501	071025	Universitas Merdeka Malang	PRIHAT ASSIH	Kajian Motivasi dan Kesempatan Perusahaan Publik di Indonesia dalam Praktik Manajemen Laba serta dampaknya Pada Nilai Perusahaan	Desentralisasi	PPS	Swasta	Kelompok Madya	Perguruan Tinggi
3502	0707106501	071025	Universitas Merdeka Malang	HARMONO	ANALISIS FAKTOR FUNDAMENTAL MAKRO DAN SKIM BUNGA KREDIT SEBAGAI VARIABEL INTERVENING PENGARUHNYA TERHADAP KINERJA BANK LEVERAGE DAN NILAI PERUSAHAAN	Desentralisasi	PPS	Swasta	Kelompok Madya	Perguruan Tinggi
3503	0726065803	071025	Universitas Merdeka Malang	JUNIANTO TJAHJO DARSONO	Model Struktural Niat Beli pada Keputusan Membeli Mobil Sedan di Surabaya (Pendekatan Theory of Planned Behavior dan Stimulus Response Theory)	Desentralisasi	PF	Swasta	Kelompok Madya	Perguruan Tinggi
3504	0712096801	071025	Universitas Merdeka Malang	HARIANTO RESPATI	Studi Pemediasi Berkelanjutan: Perilaku Pegawai dan Praktik TQM Sebagai Strategi ISO 9000 Untuk Meningkatkan Kinerja Perusahaan Manufaktur Jawa Timur	Desentralisasi	PF	Swasta	Kelompok Madya	Perguruan Tinggi
3505	0710086102	071025	Universitas Merdeka Malang	AGUS HARYONO	Risiko Investasi, Bid-ask Spread dan Cost of Equity Capital di Pasar Modal Indonesia	Desentralisasi	PF	Swasta	Kelompok Madya	Perguruan Tinggi
3506	0724026901	071025	Universitas Merdeka Malang	FABIOLA HENDRATI	PERAN PROGRAM ENNEAGRAM YANG DIMODIFIKASI DALAM PENINGKATAN KEHARMONISAN PERKAWINAN SUAMI-ISTRI BEDA BUDAYA DITAHAP AWAL USIA PERKAWINAN	Desentralisasi	PF	Swasta	Kelompok Madya	Perguruan Tinggi

NO	NIDN	KODE PT	NAMA PERGURUAN TINGGI	NAMA PENELITI	JUDUL	PROGRAM HIBAH	NAMA SKIM	KATEGORI PT	KLASTER PENELITIAN	PELAKSANAAN EVALUASI KELAYAKAN
3507	0726015901	071025	Universitas Merdeka Malang	RIRIN SUDARWATI	Uji Coba Model Pengambilan Keputusan Multi Atribut Dengan Menggunakan Analisis Diskriminasi Pada Restoran Waralaba Asing Di Kota Malang	Desentralisasi	PF	Swasta	Kelompok Madya	Perguruan Tinggi
3508	0715077101	071025	Universitas Merdeka Malang	SYAIFUL ARIFIN	Implementasi Model Quality Assurance, Organizational Culture dan External Promotion Serta Dampaknya Terhadap Efektivitas Organisasi Perguruan Tinggi Swasta (PTS) Di Jawa Timur	Desentralisasi	PF	Swasta	Kelompok Madya	Perguruan Tinggi
3509	0719066001	071025	Universitas Merdeka Malang	SETIYONO	Kajian Pengaruh Sistem Kekeberatan Pada Persepsi Yudisial Dalam Menangani Kasus Kekerasan Terhadap Perempuan (Studi Pada Aspek Budaya Hukum di lingkungan Wilayah Peradilan Negeri Jawa)	Desentralisasi	PF	Swasta	Kelompok Madya	Perguruan Tinggi
3510	0017067202	071025	Universitas Merdeka Malang	UMU KHOUROH	MEMANDIRIKAN DAN MENINGKATKAN DAYA SAING ANAK BANGSA MELALUI AKSELERASI DAN PERLUASAN MODEL "BERBAGI DAN PEDULI" DALAM RANGKA MENGEMBANGKAN SOCIO-PRENEUR DI MALANG RAYA	Desentralisasi	PHB	Swasta	Kelompok Madya	Perguruan Tinggi
3511	0704037201	071025	Universitas Merdeka Malang	EKO ARISTANTO	PENGEMBANGAN MODEL DESA VOKASI BERBASIS POTENSI EKONOMI LOKAL DAN KEARIFAN LOKAL MELALUI RINTISAN ONE VILLAGE ONE PRODUCT (OVOP) DALAM RANGKA MENUMBUHKAN WIRUSAHA PEDESAAN DI	Desentralisasi	PHB	Swasta	Kelompok Madya	Perguruan Tinggi
3512	0702096302	071025	Universitas Merdeka Malang	RINI TRISULOWATI	Model Jalur Pejalan Kaki bagi difabel di ruang terbuka kota (Studi kasus Alun alun Merdeka Malang)	Desentralisasi	PHB	Swasta	Kelompok Madya	Perguruan Tinggi
3513	0004097002	071025	Universitas Merdeka Malang	NINIK CATUR ENDAH YULIATI	PENINGKATAN KAPASITAS DAN KINERJA SAMBUNGAN BALOK TINGGI DAN KOLOM BETON BERTULANG DENGAN PENGEKANGAN	Desentralisasi	PHB	Swasta	Kelompok Madya	Perguruan Tinggi
3514	0707095801	071025	Universitas Merdeka Malang	AGUS SUPRAPTO	Evaluasi Dampak Cryogenic Treatment dan Temper terhadap Karakteristik Keausan dan Umur Pahat Karbida pada Pembubutan Al T-6061	Desentralisasi	PHB	Swasta	Kelompok Madya	Perguruan Tinggi
3515	0715096901	071025	Universitas Merdeka Malang	MOCHAMMAD ROFIEQ	Penerapan Metode Kansei Engineering Guna Mengidentifikasi Atribut Desain Dalam Perancangan Souvenir Khas Malang	Desentralisasi	PHB	Swasta	Kelompok Madya	Perguruan Tinggi
3516	0728027301	071025	Universitas Merdeka Malang	SUFUYANTO	Model Karakteristik Self Excited Vibrations Dalam Aliran Fluida Akibat Perubahan Konstanta Elastis Tube	Desentralisasi	PHB	Swasta	Kelompok Madya	Perguruan Tinggi
3517	0713026301	071025	Universitas Merdeka Malang	CHRISTINA SRI RATNANINGSIH	PENGEMBANGAN MODEL "MALANG UMKM CENTER" SEBAGAI UPAYA MENCARI SOLUSI UNTUK MEMPERLUAS JARINGAN PEMASARAN UMKM DI KOTA MALANG	Desentralisasi	PHB	Swasta	Kelompok Madya	Perguruan Tinggi

NO	NIDN	KODE PT	NAMA PERGURUAN TINGGI	NAMA PENELITI	JUDUL	PROGRAM HIBAH	NAMA SKIM	KATEGORI PT	KLASTER PENELITIAN	PELAKSANAAN EVALUASI KELAYAKAN
3518	0724037201	071025	Universitas Merdeka Malang	YUNTAWATI FRISTIN	MODEL PENGEMBANGAN KINERJA BERBASIS KNOWLEDGE MANAGEMENT (KM) SCORECARD GUNA MENINGKATKAN KUALITAS DAN KEMANDIRIAN BADAN KERJASAMA ANTAR DESA (BKAD) PASCA EXIT STRATEGY DI JAWA	Desentralisasi	PHB	Swasta	Kelompok Madya	Perguruan Tinggi
3519	0708126301	071025	Universitas Merdeka Malang	GRAHITA CHANDRARIN	Implementasi Target Costing System dan Pemetaan Riset Akuntansi di Indonesia dan Asia Pasifik: Suatu Tinjauan Teoritis dan Empiris	Kompetitif Nasional	HIKOM	Swasta	Kelompok Madya	Ditlitabmas
3520	0715046501	071027	Universitas Islam Malang	HASAN BUSRI	Model pembelajaran keaksaraan perempuan melalui metode global berbasis potensi daerah untuk memutuskan siklus kemiskinan di pedesaan	Desentralisasi	PUPT	Swasta	Kelompok Madya	Perguruan Tinggi
3521	0004056102	071027	Universitas Islam Malang	UMI KALSUM	Teknologi Mikroenkapsulasi pada Kualitas Probiotik Endogenous sebagai Aditif Pakan Burung Puyuh Menuju Komersialisasi	Desentralisasi	PUPT	Swasta	Kelompok Madya	Perguruan Tinggi
3522	0711096401	071027	Universitas Islam Malang	MUDAWAMAH	Sustainable Farm Animal Breeding and Reproduction of PE Goats based on Prolific Genes	Desentralisasi	PUPT	Swasta	Kelompok Madya	Perguruan Tinggi
3523	0702086303	071027	Universitas Islam Malang	AGUS SUGIANTO	Akselerasi Produksi Jamur Kayu Edibel Sebagai Pangan Alternatif Melalui Perakitan Teknologi Bibit Kering Dingin Tanam Ekspansi Langsung (TEL) yang Dikombinasikan dengan Temperatur Sikronisasi Panen (TSP)	Desentralisasi	PUPT	Swasta	Kelompok Madya	Perguruan Tinggi
3524	0729096501	071027	Universitas Islam Malang	ALFAN ZUHAIRI	Penyiapan Kemandirian Belajar Bahasa melalui Pemberdayaan Strategi Belajar siswa SMP dalam Pembelajaran Bahasa Indonesia dan Inggris	Desentralisasi	PUPT	Swasta	Kelompok Madya	Perguruan Tinggi
3525	0003046704	071027	Universitas Islam Malang	JUNAIDI	Meningkatkan kualitas pembelajaran bahasa Inggris melalui pembelajaran berbasis strategi belajar	Desentralisasi	PPS	Swasta	Kelompok Madya	Perguruan Tinggi
3526	0003085802	071027	Universitas Islam Malang	LULUK SRI AGUS PRASEYONINGSIH	BAHASA TERAPI UNTUK ANAK AUTIS GANGGUAN PERILAKU DAN INTERAKSI SOSIAL	Desentralisasi	PF	Swasta	Kelompok Madya	Perguruan Tinggi
3527	0014016101	071027	Universitas Islam Malang	LILIEK RAHARDJO	STRATEGI PETANI-TERNAK SAPI PERAH RAKYAT DALAM PEMANFAATAN BAHAN BAKU LOKAL PADA WILAYAH DATARAN TINGGI DAN RENDAH	Desentralisasi	PF	Swasta	Kelompok Madya	Perguruan Tinggi
3528	0009116801	071027	Universitas Islam Malang	ANIS SHOLIHAH	Pelacakan Distribusi Nitrogen dari Residu Tanaman dengan Teknik 15N Isotop Dilution	Desentralisasi	PF	Swasta	Kelompok Madya	Perguruan Tinggi

NO	NIDN	KODE PT	NAMA PERGURUAN TINGGI	NAMA PENELITI	JUDUL	PROGRAM HIBAH	NAMA SKIM	KATEGORI PT	KLASTER PENELITIAN	PELAKSANAAN EVALUASI KELAYAKAN
3529	0705126201	071027	Universitas Islam Malang	MUKAROMAH	Pengembangan E-Book Interaktif Sebagai Optimalisasi Pembelajaran Bahasa Indonesia Berkarakter Nilai Islam Dalam Upaya Peningkatan Kemandirian Belajar Siswa SD/MI	Desentralisasi	PHB	Swasta	Kelompok Madya	Perguruan Tinggi
3530	0011107001	071027	Universitas Islam Malang	ABDUL BASIT	Optimalisasi Substitusi Pupuk Amonium Sulfat dalam Budidaya Tebu melalui Penambahan Bahan Pembenh Tanah Lokal	Desentralisasi	PHB	Swasta	Kelompok Madya	Perguruan Tinggi
3531	0021046104	071027	Universitas Islam Malang	SRI SUSILOWATI	Efek Metode Milking dan Teat Dipping Terhadap Kuantitas dan Kualitas Produksi Susu Serta Pendapatan Usaha Peternak Sapi Perah	Desentralisasi	PHB	Swasta	Kelompok Madya	Perguruan Tinggi
3532	0023036002	071027	Universitas Islam Malang	USMAN ALI	Pengolahan Limbah Agroindustri Lokal dengan Bakteri Selulolitik Sekum Diformulasi Menjadi Complete Feed untuk Meningkatkan Penampilan Produksi Kelinci dan Pendapatan Peternak	Desentralisasi	PHB	Swasta	Kelompok Madya	Perguruan Tinggi
3533	0002045903	071027	Universitas Islam Malang	BAMBANG SUPRAPTO	MODEL REDUKSI EROSI DAN SEDIMENTASI DAERAH ALIRAN SUNGAI (DAS) BRANTAS HULU SEBAGAI USAHA KONSERVASI LAHAN DAN SUMBERDAYA AIR	Desentralisasi	PHB	Swasta	Kelompok Madya	Perguruan Tinggi
3534	0713046601	071027	Universitas Islam Malang	ANIS ROSYIDAH	Peningkatan Efektivitas Limbah Tanaman Brokoli Sebagai Biofumigan Untuk Pengendalian Ralstonia solanacearum Pada Tanaman Tomat (Solanum lycopersicum L.)	Desentralisasi	PHB	Swasta	Kelompok Madya	Perguruan Tinggi
3535	0717096601	071027	Universitas Islam Malang	YAHYA ALAIDRUS	PENGEMBANGAN MODEL E-LEARNING UNTUK GURU BAHASA INGGRIS DI SEKOLAH MENENGAH KEJURUAN (SEKOLAH VOKASI)	Desentralisasi	PEKERTI	Swasta	Kelompok Madya	Perguruan Tinggi
3536	0023086802	071027	Universitas Islam Malang	SRI WAHYUNI	MODEL PENUNTASAN BUTA AKSARA WANITA PEDESAAN MELALUI SNOWBALL METHOD BERBASIS SUMBER DAYA DAERAH UNTUK MENINGKATKAN KUALITAS HIDUP MASYARAKAT DESA	Kompetitif Nasional	STRANAS	Swasta	Kelompok Madya	Ditlitabmas
3537	0007016902	071027	Universitas Islam Malang	DYAH WERDININGSIH	Pengembangan Metakognisi Pembelajar Anak Melalui Pengintegrasian PSB dalam PBI sebagai Upaya Pembentukan Kemandirian Belajar Siswa SD	Kompetitif Nasional	HIKOM	Swasta	Kelompok Madya	Ditlitabmas
3538	0708036501	071027	Universitas Islam Malang	BADAT MUWAKHID	Upaya Menumbuhkembangkan Potensi Pakan Lokal pada Peternak Susu Sapi Perah Melalui Kemitraan	Kompetitif Nasional	MP3EI	Swasta	Kelompok Madya	Ditlitabmas
3539	0021087001	071028	Universitas Wisnuwardhana	ISTIYONO KIRNO PRASETYO	Ragam Metode Kultivasi dan Penerapan Uji Histokimia, Imunohistokimia dan PCR Untuk Memperoleh T-0 Kedelai Wilis Transforman Gen Chn dan Gen beta-Glu	Desentralisasi	PF	Swasta	Kelompok Binaan	Ditlitabmas

NO	NIDN	KODE PT	NAMA PERGURUAN TINGGI	NAMA PENELITI	JUDUL	PROGRAM HIBAH	NAMA SKIM	KATEGORI PT	KLASTER PENELITIAN	PELAKSANAAN EVALUASI KELAYAKAN
3540	0730096502	071028	Universitas Wisnuwardhana	EKO PUJIATI	PENGEMBANGAN PERANGKAT PEMBELAJARAN BERBASIS MASALAH DALAM PEMBIASAAN SISWA BERPIKIR TINGKAT TINGGI	Desentralisasi	PHB	Swasta	Kelompok Binaan	Ditlitabmas
3541	0007026701	071028	Universitas Wisnuwardhana	ENDANG SUNGKAWATI	PROGRAM PENDIDIKAN KOPERASI BERWAWASAN GENDER PADA KOPERASI WANITA KABUPATEN BLITAR	Desentralisasi	PHB	Swasta	Kelompok Binaan	Ditlitabmas
3542	0706116002	071028	Universitas Wisnuwardhana	IDIEK DONOWARTI	Pemanfaatan Umbi Porang (<i>Amorphophallus muelleri blumae</i>) Sebagai Sumber Bahan Tambahan Pangan (BTP) Fungsional Baru	Desentralisasi	PHB	Swasta	Kelompok Binaan	Ditlitabmas
3543	0010016702	071028	Universitas Wisnuwardhana	WIDODO	Model Pembinaan dan Pembimbingan Narapidana Berbasis Kompetensi sebagai Upaya Pencegahan Pengulangan Tindakan Pidana (Residive) bagi Narapidana Pelaku Cybercrime	Desentralisasi	PHB	Swasta	Kelompok Binaan	Ditlitabmas
3544	0721067001	071028	Universitas Wisnuwardhana	ENY DYAH YUNIWATI	Perbaikan lahan dengan teknologi Land husbandry untuk meningkatkan produktivitas wijen di lahan sawah sesudah padi	Kompetitif Nasional	STRANAS	Swasta	Kelompok Binaan	Ditlitabmas
3545	0731086901	071030	Universitas Widya Gama	AGUS TUGAS SUDJIANTO	ANALISIS PENAMBAHAN LIMBAH PASIR ONYX TERHADAP PERILAKU SWELLING TIGA DIMENSI TANAH LEMPUNG EKSPANSIF	Desentralisasi	PF	Swasta	Kelompok Madya	Perguruan Tinggi
3546	0005076501	071030	Universitas Widya Gama	LUKMAN HAKIM	Rekonstruksi Hukum Kelembagaan Negara Berbasis Pada Eksistensi Komisi Negara Dalam Upaya Menekan Potensi Sengketa Kewenangan Kelembagaan Negara	Desentralisasi	PF	Swasta	Kelompok Madya	Perguruan Tinggi
3547	0717066701	071030	Universitas Widya Gama	FACHRUDIN	OPTIMASI SISTEM KONTROL KEMUDI MENGGUNAKAN QUANTUM PARTICLE SWARM OPTIMIZATION PADA KENDARAAN DENGAN SISTEM STEER BY WIRE	Desentralisasi	PHB	Swasta	Kelompok Madya	Perguruan Tinggi
3548	0005096601	071030	Universitas Widya Gama	ELIK MURNI NINGTIAS NINGSIH	Pengembangan Peran Plant Growth Regulator (PGR) Yang Dieksplorasi Dari Limbah Air Kelapa Terfermentasi Dan Kegunaannya Sebagai Pemacu Bibit Stek Nilam (<i>Pogostemon cablin</i> , Benth)	Desentralisasi	PHB	Swasta	Kelompok Madya	Perguruan Tinggi
3549	0719097401	071030	Universitas Widya Gama	ISTIADI	Sistem Pakar (Expert System) Multi Layanan Akses (Kasus Pada Konsultasi Penyakit Demam Berdarah Dengue)	Desentralisasi	PHB	Swasta	Kelompok Madya	Perguruan Tinggi
3550	0027117502	071030	Universitas Widya Gama	NOVA RISDIYANTO ISMAIL	ANALISA BETON COR, COVER DAN ISOLATOR SEBAGAI PERALATAN UTAMA PEMANFAATAN ENERGI PANAS RADIASI MATAHARI	Desentralisasi	PHB	Swasta	Kelompok Madya	Perguruan Tinggi

NO	NIDN	KODE PT	NAMA PERGURUAN TINGGI	NAMA PENELITI	JUDUL	PROGRAM HIBAH	NAMA SKIM	KATEGORI PT	KLASTER PENELITIAN	PELAKSANAAN EVALUASI KELAYAKAN
3551	0013127001	071032	Universitas Muhammadiyah Jember	AWATIFUL AZZA	MODEL PEMBELAJARAN REPRODUKSI SEHAT MELALUI KELOMPOK SEBAYA PADA REMAJA PUTRI DI PONDOK PESANTREN TRADISIONAL JEMBER	Desentralisasi	PHB	Swasta	Kelompok Binaan	Ditlitabmas
3552	0701126202	071032	Universitas Muhammadiyah Jember	AKHMAD SUHARTO	MODEL INTERMEDIASI SEREMPAK KEPUTUSAN KEUANGAN PADA PENGUJIAN INTER- RELASI STRUKTUR KEPEMILIKAN DAN PENGUNGKITAN NILAI PERUSAHAAN	Desentralisasi	PHB	Swasta	Kelompok Binaan	Ditlitabmas
3553	0015067201	071032	Universitas Muhammadiyah Jember	ASMUJI	MODEL EDUKASI POSTNATAL MELALUI PENDEKATAN FAMILY CENTERED MATERNITY CARE (FCMC) SEBAGAI STRATEGI OPTIMALISASI COMPETENT MOTHERING DALAM MENURUNKAN ANGKA KEMATIAN	Desentralisasi	PHB	Swasta	Kelompok Binaan	Ditlitabmas
3554	0014126702	071032	Universitas Muhammadiyah Jember	SULISTIO ADIWINARTO	PARTISIPASI LAKI-LAKI DAN PEREMPUAN DALAM MUSRENBANG SERTA STRATEGI PENYUSUNAN APBD RESPONSIF GENDER DI - EKS KARESIDENAN BESUKI	Desentralisasi	PHB	Swasta	Kelompok Binaan	Ditlitabmas
3555	0705047806	071032	Universitas Muhammadiyah Jember	NANANG SAIFUL RIZAL	Teknik Modifikasi Stasiun Penakar Hujan Untuk Sensor Peringatan Dini Bencana Banjir	Desentralisasi	PHB	Swasta	Kelompok Binaan	Ditlitabmas
3556	0009125302	071032	Universitas Muhammadiyah Jember	MOCHAMMAD CHABIB IS	PENGEMBANGAN MODEL PENINGKATAN DAYA SAING JERUK LOKAL UNTUK MEMPERKOKOH EKONOMI MASYARAKAT PEDESAAN	Desentralisasi	PHB	Swasta	Kelompok Binaan	Ditlitabmas
3557	0717026202	071032	Universitas Muhammadiyah Jember	RIA ANGIN	Pengembangan Model Formulasi Kebijakan Anggaran Responsif Gender Sebagai Upaya Meningkatkan Kualitas Hidup Perempuan	Desentralisasi	PHB	Swasta	Kelompok Binaan	Ditlitabmas
3558	0701016904	071032	Universitas Muhammadiyah Jember	TONI HERLAMBANG	Upaya Memperkokoh Ekonomi Masyarakat Pinggiran Hutan melalui Model Peningkatan Daya Saing Sapi Lokal.	Kompetitif Nasional	MP3EI	Swasta	Kelompok Binaan	Ditlitabmas
3559	0006016601	071032	Universitas Muhammadiyah Jember	TEGUH HARI SANTOSO	Model Peningkatan Daya Saing Kopi Rakyat sebagai Upaya untuk Memperkokoh Ekonomi Masyarakat Pinggiran Hutan	Kompetitif Nasional	MP3EI	Swasta	Kelompok Binaan	Ditlitabmas
3560	0024016101	071042	Universitas Merdeka Madiun	RAHMANTA SETIAHADI	MODEL PENGHITUNGAN CADANGAN KARBON (Carbon Stock) HUTAN RAKYAT BERSERTIFIKAT SVLK (Sistem Verifikasi Legalitas Kayu) UNTUK PENYUSUNAN PDD (Project Document Design)	Desentralisasi	PHB	Swasta	Kelompok Madya	Perguruan Tinggi
3561	0719066101	071042	Universitas Merdeka Madiun	WUYE RIA ANDAYANIE	Ketahanan dan Pemuliaan Kedelai [Glycine max (L.) Merrill] Terhadap Virus Mosaik (Soybean mosaic virus) Berdaya Hasil Tinggi	Kompetitif Nasional	STRANAS	Swasta	Kelompok Madya	Ditlitabmas

NO	NIDN	KODE PT	NAMA PERGURUAN TINGGI	NAMA PENELITI	JUDUL	PROGRAM HIBAH	NAMA SKIM	KATEGORI PT	KLASTER PENELITIAN	PELAKSANAAN EVALUASI KELAYAKAN
3562	0025057401	071044	Universitas Muhammadiyah Ponorogo	HERI WIJAYANTO	FILOSOFI PERANGKAT KESENIAN REYOG PONOROGO	Desentralisasi	PHB	Swasta	Kelompok Madya	Perguruan Tinggi
3563	0718107001	071044	Universitas Muhammadiyah Ponorogo	SLAMET SANTOSO	Pengembangan Model Sistem Informasi Retribusi Parkir Berbasis WEB untuk Mewujudkan Transparansi Keuangan Daerah di Kabupaten Ponorogo	Desentralisasi	PHB	Swasta	Kelompok Madya	Perguruan Tinggi
3564	0715046402	071044	Universitas Muhammadiyah Ponorogo	RUDIANTO	PENGEMBANGAN MODEL PENDIDIKAN KARAKTER BERBASIS MUSIK	Desentralisasi	PHB	Swasta	Kelompok Madya	Perguruan Tinggi
3565	0719086601	071049	Universitas PGRI Adi Buana	AGUNG PRAMUJIONO	Kesantunan Berbahasa dalam Interaksi Instruksional Guru Sekolah Dasar di Surabaya	Desentralisasi	PF	Swasta	Kelompok Madya	Perguruan Tinggi
3566	0026056401	071049	Universitas PGRI Adi Buana	SUKARJATI	PENEMUAN RESEPTOR PROTEIN ADHESI PILI Escherichia coli ISOLAT SEMEN PRIA INFERTIL BM 32.2 kDa PADA MEMBRAN PLASMA SPERMATOZOA MANUSIA DAN PERAN INTERAKSI LIGAND –	Desentralisasi	PF	Swasta	Kelompok Madya	Perguruan Tinggi
3567	0702036301	071049	Universitas PGRI Adi Buana	YOSO WIYARNO	Isolasi dan Identifikasi Komponen Senyawa Penyusun Bau Pada Limbah Cair Rumah Pemotongan Ayam (RPA)	Desentralisasi	PF	Swasta	Kelompok Madya	Perguruan Tinggi
3568	0715076103	071049	Universitas PGRI Adi Buana	RUFII	PENGEMBANGAN MODUL PEMBELAJARAN METODOLOGI PENELITIAN DENGAN STRATEGI PEMBELAJARAN KONSTRUKTIVISTIK UNTUK MENINGKATKAN KEMANDIRIAN DAN PERFORMEN MAHASISWA	Desentralisasi	PHB	Swasta	Kelompok Madya	Perguruan Tinggi
3569	0008085805	071049	Universitas PGRI Adi Buana	CHRISTINA MENUK SRI HANDAJANI	Rancangan Model Meningkatkan Produktivitas Pedagang Kaki Lima (Studi Kasus Pada Sentra Pedagang Kaki Lima Di Surabaya)	Desentralisasi	PHB	Swasta	Kelompok Madya	Perguruan Tinggi
3570	0719056402	071049	Universitas PGRI Adi Buana	UNTUNG LASIYONO	Peran Perguruan Tinggi dalam Meningkatkan Kepercayaan Publik terhadap Kredibilitas Akuntan	Desentralisasi	PHB	Swasta	Kelompok Madya	Perguruan Tinggi
3571	0712096101	071049	Universitas PGRI Adi Buana	HARTONO	Pengembangan Model Bimbingan Karier Berbasis Komputer untuk Meningkatkan Kemandirian dalam Memilih Karier Siswa SMA	Desentralisasi	PHB	Swasta	Kelompok Madya	Perguruan Tinggi
3572	0713086101	071049	Universitas PGRI Adi Buana	MARTHA SUHARDIYAH	Model Pengembangan Usaha Kecil dan Menengah (UKM) Berbasis Lingkungan di Kota Surabaya	Desentralisasi	PHB	Swasta	Kelompok Madya	Perguruan Tinggi

NO	NIDN	KODE PT	NAMA PERGURUAN TINGGI	NAMA PENELITI	JUDUL	PROGRAM HIBAH	NAMA SKIM	KATEGORI PT	KLASTER PENELITIAN	PELAKSANAAN EVALUASI KELAYAKAN
3573	0004076302	071049	Universitas PGRI Adi Buana	TATANG SOPANDI	PENGEMBANGAN PRODUKSI BIOETANOL DALAM MEDIA LIGNOSELULOSA SEKAM PADI DENGAN KO-KULTUR <i>Saccharomyces cerevisiae</i> DAN MIKROORGANISME PENGHASIL	Kompetitif Nasional	HIKOM	Swasta	Kelompok Madya	Ditlitabmas
3574	0715057001	071050	Universitas Kanjuruhan	ENDI SARWOKO	Strategi sebagai Mediasi Peranan Kompetensi Kewirausahaan Terhadap Kinerja Usaha Kecil dan Menengah	Desentralisasi	PF	Swasta	Kelompok Madya	Perguruan Tinggi
3575	0704105401	071050	Universitas Kanjuruhan	NANIK SURATMI	Pengembangan Model 'Unfold Circles' Bernuansa Character Building dan Berbasis Situasi - kondisi PAUD	Desentralisasi	PHB	Swasta	Kelompok Madya	Perguruan Tinggi
3576	0026066701	071050	Universitas Kanjuruhan	SHOLIKHAN	PENGEMBANGAN KEWIRAUSAHAAN DENGAN PENDEKATAN PENGEMBANGAN EKONOMI LOKAL DI SENTRA SARUNG TENUN IKAT KABUPATEN LAMONGAN	Desentralisasi	PHB	Swasta	Kelompok Madya	Perguruan Tinggi
3577	0704056601	071051	Universitas Gajayana	JOSE RIZAL JOESOEF	Analisis Perilaku Korupsi dalam Kerangka Game Theory; Studi Kasus pada Pelayanan Publik	Desentralisasi	PHB	Swasta	Kelompok Binaan	Ditlitabmas
3578	0003126801	071056	Universitas Hang Tuah	WAHYU SULISTYOWATI	Pengujian Senyawa Bioaktif Chondroitin & Glukosamin Tulang Hiu Sebagai Suplemen Anti Aging	Desentralisasi	PUPT	Swasta	Kelompok Madya	Perguruan Tinggi
3579	0717026501	071056	Universitas Hang Tuah	VIV DJANAT PRASITA	MODEL DINAMIK PEMANFAATAN SUMBERDAYA PESISIR PAMURBAYA	Desentralisasi	PUPT	Swasta	Kelompok Madya	Perguruan Tinggi
3580	0012086602	071056	Universitas Hang Tuah	NUHMAN	PENGARUH LOGAM TIMBAL (Pb) TERHADAP LC-50, OSMOREGULASI, KERUSAKAN STRUKTUR INSANG DAN EKSPRESI PROTEIN PADA JARINGAN IKAN NILA MERAH <i>Oreochromis sp</i>	Desentralisasi	PF	Swasta	Kelompok Madya	Perguruan Tinggi
3581	0001047302	071056	Universitas Hang Tuah	RIMA PARWATI SARI	KAJIAN METODE EKSTRAKSI DAN BIOMATERIAL GEL TERIPANG EMAS	Desentralisasi	PF	Swasta	Kelompok Madya	Perguruan Tinggi
3582	0710076901	071056	Universitas Hang Tuah	WIENTA DIARSVITRI	Efektivitas terapi antiretroviral untuk mencapai undetectable viral load dan mencegah viral rebound melalui pemeriksaan mutasi resistensi genetik pada ODHA	Desentralisasi	PF	Swasta	Kelompok Madya	Perguruan Tinggi
3583	0016047601	071056	Universitas Hang Tuah	SYAMSULINA REVIANTI	BIOAKTIVITAS IMUNOMODULATOR TERIPANG EMAS PADA TERAPI PERIODONTITIS DIABETIK	Desentralisasi	PF	Swasta	Kelompok Madya	Perguruan Tinggi

NO	NIDN	KODE PT	NAMA PERGURUAN TINGGI	NAMA PENELITI	JUDUL	PROGRAM HIBAH	NAMA SKIM	KATEGORI PT	KLASTER PENELITIAN	PELAKSANAAN EVALUASI KELAYAKAN
3584	0623066201	071056	Universitas Hang Tuah	MAS RORO LILIK EKOWANTI	KELEMBAGAAN KOPERASI DI WILAYAH PESISIR TIMUR SURABAYA (PAMURBAYA)	Desentralisasi	PF	Swasta	Kelompok Madya	Perguruan Tinggi
3585	0715036401	071056	Universitas Hang Tuah	MOHAMMAD ARIEF SOFIJANTO	PEMANFAATAN LIMBAH JARING PAYANG SEBAGAI ATRAKTOR RUMPON LAUT DALAM DI PERAIRAN PUGER JEMBER, JAWA TIMUR	Desentralisasi	PHB	Swasta	Kelompok Madya	Perguruan Tinggi
3586	0708058001	071056	Universitas Hang Tuah	WIWIK SULISTIANI	Modul Pembelajaran Tematik Kelautan dan Kemaritiman untuk Menumbuhkan Minat Kebaharian Pada Anak Usia Dini di Taman Kanak-kanak	Desentralisasi	PHB	Swasta	Kelompok Madya	Perguruan Tinggi
3587	0018036801	071056	Universitas Hang Tuah	ENDAH WAHJUNINGSIH	Penyembuhan luka pencabutan gigi dengan memanfaatkan limbah kulit udang putih (Kitosan gel)	Desentralisasi	PHB	Swasta	Kelompok Madya	Perguruan Tinggi
3588	0720096401	071056	Universitas Hang Tuah	HARI SUBAGIO	Model Pengolahan Perikanan Tangkap Pada Perikanan Artisanal Multigear Di Perairan Pesisir Kota Surabaya	Desentralisasi	PHB	Swasta	Kelompok Madya	Perguruan Tinggi
3589	0729127604	071056	Universitas Hang Tuah	DEWI CASMIWATI	MODEL PENINGKATAN PARTISIPASI POLITIK ISTRI NELAYAN DENGAN METODE HUMAN ACTION PLANNING DI KOTA SURABAYA, JAWA TIMUR	Desentralisasi	PHB	Swasta	Kelompok Madya	Perguruan Tinggi
3590	0723067002	071056	Universitas Hang Tuah	BAGIYO SUWASONO	Teknologi Pemurnian Garam Bertingkat dengan Pemanfaatan Aliran Fluida untuk Memenuhi Kebutuhan Garam Konsumsi dan Industri di Jawa Timur	Kompetitif Nasional	MP3EI	Swasta	Kelompok Madya	Ditlitabmas
3591	0015017301	071059	Universitas Muhammadiyah Gresik	KHOIRUL ANWAR	Pengembangan pembelajaran berbasis Task Based Learning melalui media CALL (Computer Asisted Language Learning) pada mata pelajaran Bahasa Inggris di Sekolah Menengah Pertama (SMP)	Desentralisasi	PHB	Swasta	Kelompok Binaan	Ditlitabmas
3592	0707037801	071059	Universitas Muhammadiyah Gresik	NUR FAUZIYAH	Pengembangan Model Pembinaan Profesi Pendidik Khusus Daerah Terpencil Melalui Implementasi Lesson Study Berbasis Tematik Integratif	Desentralisasi	PHB	Swasta	Kelompok Binaan	Ditlitabmas
3593	0712095502	071059	Universitas Muhammadiyah Gresik	SRI UCHTIAWATI	Evaluasi Mutu Internal (EMI) pada Lembaga Pendidikan Tenaga Kependidikan (LPTK) yang mempengaruhi tingkat kepuasan mahasiswa (stakeholders) terhadap layanan jasa perguruan tinggi. (studi analisis pada perguruan tinggi)	Desentralisasi	PHB	Swasta	Kelompok Binaan	Ditlitabmas
3594	0708118003	071059	Universitas Muhammadiyah Gresik	ILHAM	Model Sistem Deteksi Dini Kecenderungan Penyakit Masyarakat Desa Tertinggal Dan Pesisir Akibat Pola Hidup Yang Tidak Sehat Dengan Algoritma Hybrid Bayesian Network Berdasarkan Data Tersebar Di Kabupaten Gresik	Desentralisasi	PHB	Swasta	Kelompok Binaan	Ditlitabmas

NO	NIDN	KODE PT	NAMA PERGURUAN TINGGI	NAMA PENELITI	JUDUL	PROGRAM HIBAH	NAMA SKIM	KATEGORI PT	KLASTER PENELITIAN	PELAKSANAAN EVALUASI KELAYAKAN
3595	0030068101	071059	Universitas Muhammadiyah Gresik	AWANG SETIAWAN WICAKSONO	Aplikasi Model Stimulasi Motivasi Berwirausaha Berbasis Potensi Lokal Pada Mantan Tenaga Kerja Indonesia (TKI) Di Kabupaten Ngawi – Jawa Timur	Desentralisasi	PHB	Swasta	Kelompok Binaan	Ditlitabmas
3596	0721116301	071059	Universitas Muhammadiyah Gresik	ENDAH SRI REDJEKI	Evaluasi galur-galur hibrida kacang bogor (<i>Vigna subterranea</i> (L.) Verdcourt) umur pendek dan hasil tinggi	Desentralisasi	PHB	Swasta	Kelompok Binaan	Ditlitabmas
3597	0005055501	071059	Universitas Muhammadiyah Gresik	SETYO BUDI	PENINGKATAN PRODUKTIVITAS TANAMAN TEBU MELALUI MODEL INTEGRASI KULTUR TEKNIK OPTIMAL BERBASIS BIBIT SINGLE BUD DAN STANDARISASI EFISIENSI PABRIK, PROFESIONAL, KEJUJURAN DAN KEBIJAKAN DI PROPINSI JAWA	Kompetitif Nasional	PUSNAS	Swasta	Kelompok Binaan	Ditlitabmas
3598	0705016306	071060	Universitas Muhammadiyah Sidoarjo	SUTARMAN	EKSPLORASI HAWAR DAUN DAN Trichoderma DI PERSEMAIAN Pinus merkusii DI JAWA TIMUR	Desentralisasi	PF	Swasta	Kelompok Madya	Perguruan Tinggi
3599	0003127501	071060	Universitas Muhammadiyah Sidoarjo	SIGIT HERMAWAN	INTEGRASI INTELLECTUAL CAPITAL DAN KNOWLEDGE MANAGEMENT SEBAGAI STRATEGI BARU DI ERA KNOWLEDGE ECONOMY	Desentralisasi	PF	Swasta	Kelompok Madya	Perguruan Tinggi
3600	0029127101	071060	Universitas Muhammadiyah Sidoarjo	SUPRIANTO	Pengembangan Bahan Ajar Multimedia Interaktif pada Mata Pelajaran Kewirausahaan menggunakan Pendekatan Model Pembelajaran Role Playing guna Pembentukan Karakter dan Jiwa berwirausaha bagi Siswa SMK	Desentralisasi	PHB	Swasta	Kelompok Madya	Perguruan Tinggi
3601	0706106301	071060	Universitas Muhammadiyah Sidoarjo	AS AD RIZAL	MODEL PEMASARAN PARIWISATA PULAU KECIL UNTUK MENINGKATKAN WISATAWAN DOMESTIK DAN INTERNASIONAL	Desentralisasi	PEKERTI	Swasta	Kelompok Madya	Perguruan Tinggi
3602	0705107401	071061	Universitas Tribhuwana Tungga Dewi	SP ABRINA ANGGRAINI	Pemanfaatan berbagai jenis limbah pertanian menjadi asap cair menggunakan proses pirolisis	Desentralisasi	PHB	Swasta	Kelompok Madya	Perguruan Tinggi
3603	0003106802	071061	Universitas Tribhuwana Tungga Dewi	EKO MARHAENIYANTO	REKAYASA KONSENTRAT BERBASIS DAUN TANAMAN POHON UNTUK MENINGKATKAN PRODUKTIVITAS TERNAK POTONG	Desentralisasi	PHB	Swasta	Kelompok Madya	Perguruan Tinggi
3604	0024086506	071061	Universitas Tribhuwana Tungga Dewi	WIDOWATI	UPAYA PERBAIKAN TANAH TERDEGRADASI DENGAN APLIKASI BIOCHAR DAN PERIMBANGAN PUPUK N, P, K PADA HASIL TANAMAN JAGUNG	Kompetitif Nasional	STRANAS	Swasta	Kelompok Madya	Ditlitabmas
3605	0723115701	071061	Universitas Tribhuwana Tungga Dewi	BUDI PRIHATMININGTYS	Meningkatkan daya saing dalam mendorong pengembangan industri makanan dan minuman berbasis kerakyatan menuju good local industry	Kompetitif Nasional	MP3EI	Swasta	Kelompok Madya	Ditlitabmas

NO	NIDN	KODE PT	NAMA PERGURUAN TINGGI	NAMA PENELITI	JUDUL	PROGRAM HIBAH	NAMA SKIM	KATEGORI PT	KLASTER PENELITIAN	PELAKSANAAN EVALUASI KELAYAKAN
3606	0725125802	071064	Universitas Pembangunan Nasional Veteran Jatim	DIDIEK TRANGGONO	STRATEGI PENGEMBANGAN KERAJINAN BATIK TENUN IKAT DI JAWA TIMUR: BLOK STRATEGIS DAN INTERKONEKSI	Desentralisasi	PUPT	Swasta	Kelompok Mandiri	Perguruan Tinggi
3607	0714016601	071064	Universitas Pembangunan Nasional Veteran Jatim	YENNY WURYANDARI	Pengembangan Teknologi Formulasi Rhizobakteria untuk Ketahanan terhadap Penyakit Utama Layu dan Peningkatan Produksi Tanaman Cabai	Desentralisasi	PUPT	Swasta	Kelompok Mandiri	Perguruan Tinggi
3608	0720065601	071064	Universitas Pembangunan Nasional Veteran Jatim	TEGUH SOEDARTO	MODEL PEMBERDAYAAN MASYARAKAT DAERAH TERTINGGAL BERBASIS POTENSI SUMBER DAYA LOKAL	Desentralisasi	PUPT	Swasta	Kelompok Mandiri	Perguruan Tinggi
3609	0701036702	071064	Universitas Pembangunan Nasional Veteran Jatim	IGNATIA MARTHA HENDRATI	Pemberdayaan Karyawan sebagai Strategi Bersaing RSUD Jawa Timur di Era BLU	Desentralisasi	PUPT	Swasta	Kelompok Mandiri	Perguruan Tinggi
3610	9907001935	071064	Universitas Pembangunan Nasional Veteran Jatim	PRASETYO HADI	Strategi Relationship Marketing terhadap Retensi Pelanggan (Studi Restoran di Surabaya)	Desentralisasi	PF	Swasta	Kelompok Mandiri	Perguruan Tinggi
3611	9907013415	071064	Universitas Pembangunan Nasional Veteran Jatim	FELICITAS DERU DEWANTI	Fenofisiologi Proses Translokasi Asimilat pada Stadia Flushing dan Dormansi Tanaman Porang (<i>Amorphophallus onchophyllus</i>)	Desentralisasi	PF	Swasta	Kelompok Mandiri	Perguruan Tinggi
3612	9907012069	071064	Universitas Pembangunan Nasional Veteran Jatim	PENTA SURYAMINARSIH	Pengendalian Hama Lalat Buah <i>Drosophilla melanogaster</i> Menggunakan <i>Actinomycetes</i> Tanah Penghasil Sitolinolitik	Desentralisasi	PF	Swasta	Kelompok Mandiri	Perguruan Tinggi
3613	9907005495	071064	Universitas Pembangunan Nasional Veteran Jatim	HERO PRIONO	ELABORASI TEORI KONTIGENSI DAN TEORI AGENSI UNTUK MENINGKATKAN KINERJA PEMERINTAH DAERAH MELALUI PENGELOLAAN KEUANGAN DAERAH BERBASIS KOMPETENSI	Desentralisasi	PF	Swasta	Kelompok Mandiri	Perguruan Tinggi
3614	0726116801	071064	Universitas Pembangunan Nasional Veteran Jatim	NOVIRINA HENDRASARIE	Model Reaktor Biofilm Rotating-Gear Blade Discs-Contactor Untuk Limbah Dengan Organik Loading Tinggi	Desentralisasi	PHB	Swasta	Kelompok Mandiri	Perguruan Tinggi
3615	9907009631	071064	Universitas Pembangunan Nasional Veteran Jatim	PAWANA NUR INDAH	Strategi Pengembangan Kawasan Agropolitan Kabupaten Ponorogo.	Desentralisasi	PHB	Swasta	Kelompok Mandiri	Perguruan Tinggi
3616	0020066001	071064	Universitas Pembangunan Nasional Veteran Jatim	IDA RETNO MOELJANI	PENGEMBANGAN RAKITAN TEKNOLOGI PRODUKSI BIJI TSS BAWANG MERAH (true shallot seed) FERTIL VARIETAS BAUI SEBAGAI ALTERNATIF BAHAN TANAM	Desentralisasi	PHB	Swasta	Kelompok Mandiri	Perguruan Tinggi

NO	NIDN	KODE PT	NAMA PERGURUAN TINGGI	NAMA PENELITI	JUDUL	PROGRAM HIBAH	NAMA SKIM	KATEGORI PT	KLASTER PENELITIAN	PELAKSANAAN EVALUASI KELAYAKAN
3617	9907000182	071064	Universitas Pembangunan Nasional Veteran Jatim	NURHADI	Pengembangan Model Adopsi E-Commerce untuk Meningkatkan Kreativitas dan Kinerja Pemasaraan Pengrajin Batik Tulis Madura	Desentralisasi	PHB	Swasta	Kelompok Mandiri	Perguruan Tinggi
3618	9907006000	071064	Universitas Pembangunan Nasional Veteran Jatim	NUR HAPSARI	PRODUKSI ISOLAT PROTEIN BERBAHAN BAKU KACANG-KACANGAN LOKAL DENGAN METODE EKSTRAKSI ASAM BASA DAN TEKNOLOGI MEMBRAN	Desentralisasi	PHB	Swasta	Kelompok Mandiri	Perguruan Tinggi
3619	0712076202	071064	Universitas Pembangunan Nasional Veteran Jatim	NURIAH YULIATI	Model Kebijakan Makro untuk Pemberdayaan Kelompok Tani Tanaman Pangan	Desentralisasi	PHB	Swasta	Kelompok Mandiri	Perguruan Tinggi
3620	9907000218	071064	Universitas Pembangunan Nasional Veteran Jatim	NURUL WIDJI TRIANA	PRODUKSI ASAP CAIR DARI PIROLISIS LIMBAH PENYULINGAN NILAM DENGAN REAKTOR ISIAN BERGERAK	Desentralisasi	PHB	Swasta	Kelompok Mandiri	Perguruan Tinggi
3621	0703126403	071064	Universitas Pembangunan Nasional Veteran Jatim	ENDANG TRI WAHYU PRASETYAWATI	Isolasi dan Identifikasi Bakteri Probiotik dari Limbah Rumah Tangga Sebagai Agensia Hayati	Desentralisasi	PEKERTI	Swasta	Kelompok Mandiri	Perguruan Tinggi
3622	9907007748	071064	Universitas Pembangunan Nasional Veteran Jatim	PANCADEWI SUKARYORINI	Teknik Bioassay Proses Degradasi Sampah Organik Kota Surabaya Dengan Bioindikator Cacing Tanah Lumbricus rubellus	Desentralisasi	PEKERTI	Swasta	Kelompok Mandiri	Perguruan Tinggi
3623	9907005356	071064	Universitas Pembangunan Nasional Veteran Jatim	LULUK EDAHWATI	Penghilangan Lignin Dengan Menggunakan Metode Organosolve Untuk Meningkatkan Mutu Bioethanol Kulit Kopi	Desentralisasi	PEKERTI	Swasta	Kelompok Mandiri	Perguruan Tinggi
3624	9907014067	071064	Universitas Pembangunan Nasional Veteran Jatim	SUTINI	Pengembangan Produksi Flavan-3-ol Melalui Kultur suspensi Sel Camellia sinensis : Untuk Penghambatan Diferensiasi Sel Adiposa	Kompetitif Nasional	HIKOM	Swasta	Kelompok Mandiri	Ditlitabmas
3625	0731106302	071064	Universitas Pembangunan Nasional Veteran Jatim	SUKENDAH	Pengembangan Protokol Kultur Embrio Somatik Kelapa Kopyor dengan Sistem Immersion Dehidrasi Menggunakan Eksplan Plumula dan Embrio Tanpa Haustorium	Kompetitif Nasional	HIKOM	Swasta	Kelompok Mandiri	Ditlitabmas
3626	0731125502	071064	Universitas Pembangunan Nasional Veteran Jatim	EDI MULYADI	PRODUKSI BIOGAS, BIOETANOL DAN PUPUK ORGANIK BERBASIS LIMBAH CAIR INDUSTRI MODIFIED STARCH PT LAUTAN WARNA SARI	Kompetitif Nasional	RAPID	Swasta	Kelompok Mandiri	Ditlitabmas
3627	0714025701	071064	Universitas Pembangunan Nasional Veteran Jatim	EKO NURHADI	Pengembangan Komoditas Kakao Sebagai Produk Unggulan Agroindustri Makanan Minuman Ringan untuk Meningkatkan Kesejahteraan Petani Kakao di Kecamatan Rambipuji dan Wuluhan Kab. Jember	Kompetitif Nasional	MP3EI	Swasta	Kelompok Mandiri	Ditlitabmas

NO	NIDN	KODE PT	NAMA PERGURUAN TINGGI	NAMA PENELITI	JUDUL	PROGRAM HIBAH	NAMA SKIM	KATEGORI PT	KLASTER PENELITIAN	PELAKSANAAN EVALUASI KELAYAKAN
3628	0016088001	071068	Universitas Islam Madura	KUSTIAWATI NINGSIH	Model Pengembangan Pertanian Organik Buah Naga: Sebuah Implementasi Sustainable Agriculture	Desentralisasi	PHB	Swasta	Kelompok Binaan	Ditlitabmas
3629	0713106704	071071	Universitas Ciputra Surabaya	MOHAMAD YUSAK ANSHORI	Pengembangan Model Pendidikan Entrepreneurship Berbasis Project	Desentralisasi	PUPT	Swasta	Kelompok Madya	Perguruan Tinggi
3630	0724066703	071071	Universitas Ciputra Surabaya	DENNY BERNARDUS KURNIA W	Pengembangan Pola Kemitraan Ritel Skala Kecil Berbasis Orientasi Kewirausahaan Dan Etika Usaha Untuk Peningkatan Kinerja Pemasaran Dan Daya Tahan Usaha (Studi Pada Ritel Perdagangan Di Jawa Timur)	Desentralisasi	PUPT	Swasta	Kelompok Madya	Perguruan Tinggi
3631	0728086501	071071	Universitas Ciputra Surabaya	TINA MELINDA	Pengembangan Model Pembelajaran Entrepreneurship Berbasis Pendekatan Effectuation Untuk Meningkatkan Kemampuan Mahasiswa Menjalankan Bisnis	Desentralisasi	PUPT	Swasta	Kelompok Madya	Perguruan Tinggi
3632	0707055601	071071	Universitas Ciputra Surabaya	JE SUTANTO	Pengaruh Kualitas Layanan, Pemasaran Internal dan Kepuasan Pelanggan Terhadap Loyalitas Pelanggan (Studi pada Ritel Modern di Jawa Timur)	Desentralisasi	PF	Swasta	Kelompok Madya	Perguruan Tinggi
3633	0722087602	071071	Universitas Ciputra Surabaya	DAMELINA BASAULI TAMBUNAN	Pengembangan Model Entrepreneurial Marketing untuk Meningkatkan Kinerja Usaha Kecil Menengah	Desentralisasi	PHB	Swasta	Kelompok Madya	Perguruan Tinggi
3634	0712037903	071071	Universitas Ciputra Surabaya	AGOESTINUS LIS INDRIANTO	Pengembangan Model Corporate Social Responsibility Untuk Pariwisata Perkotaan Di Surabaya	Desentralisasi	PHB	Swasta	Kelompok Madya	Perguruan Tinggi
3635	0722048003	071071	Universitas Ciputra Surabaya	LENNY GUNAWAN	Pengembangan Model Pembelajaran Kewirausahaan Mahasiswa Berbasis Kreativitas dan Inovasi Untuk Meningkatkan Intensi Berwirausaha	Desentralisasi	PHB	Swasta	Kelompok Madya	Perguruan Tinggi
3636	0010056501	071072	Universitas Nisantara PGRI Kediri	SURYANTO	ANALISIS TEORITIK PENINGKATAN KOMPETENSI KEWARGANEGARAAN MELALUI MODEL PEMBELAJARAN BERLATAR ISU-ISU KONTROVERSIAL DI PERGURUAN TINGGI	Desentralisasi	PF	Swasta	Kelompok Binaan	Ditlitabmas
3637	0007076801	071072	Universitas Nisantara PGRI Kediri	SULISTIONO	MENINGKATKAN PRODUKTIVITAS UMBI GINSENG JAWA (Talinum paniculatum) MELALUI APLIKASI CMA	Desentralisasi	PHB	Swasta	Kelompok Binaan	Ditlitabmas
3638	0028016701	071072	Universitas Nisantara PGRI Kediri	RR FORIJATI	Pengembangan Model Pemberdayaan UMKM berbasis Knowledge Management di Kediri	Desentralisasi	PHB	Swasta	Kelompok Binaan	Ditlitabmas

NO	NIDN	KODE PT	NAMA PERGURUAN TINGGI	NAMA PENELITI	JUDUL	PROGRAM HIBAH	NAMA SKIM	KATEGORI PT	KLASTER PENELITIAN	PELAKSANAAN EVALUASI KELAYAKAN
3639	0703046001	071072	Universitas Nusantara PGRI Kediri	SUBARDI AGAN	STRUKTUR DAN MAKNA TRANSFORMASI TEKS MACAPAT	Desentralisasi	PHB	Swasta	Kelompok Binaan	Ditlitabmas
3640	0711086102	071072	Universitas Nusantara PGRI Kediri	DWI ARI BUDIRETNANI	Aplikasi Elisitor Biotik, Abiotik, dan Kombinasinya untuk Meningkatkan Produksi Saponin Ginseng Jawa (<i>Talinum paniculatum</i>)(Jacq) Gaertn secara In Vitro	Desentralisasi	PEKERTI	Swasta	Kelompok Binaan	Ditlitabmas
3641	0723117003	071074	Universitas Ma Chung	YURIDA EKAWATI	PENGEMBANGAN PRODUK OLAHAN WORTEL GUNA MENINGKATKAN KESEJAHTERAAN PETANI KOTA BATU DENGAN MENGGUNAKAN METODE QUALITY FUNCTION DEPLOYMENT	Desentralisasi	PHB	Swasta	Kelompok Madya	Perguruan Tinggi
3642	0701096401	071074	Universitas Ma Chung	STEFANUS YUFRA M TANEO	Rancang Model Sentra Industri Kecil Menengah (IKM) Topeng Malangan	Desentralisasi	PHB	Swasta	Kelompok Madya	Perguruan Tinggi
3643	0624066502	071074	Universitas Ma Chung	LEENAWATY LIMANTARA	Optimasi Pemanfaatan Limbah CPO Sebagai Pewarna Alami Sumber Pro Vitamin A Potensial	Kompetitif Nasional	STRANAS	Swasta	Kelompok Madya	Ditlitabmas
3644	0704056702	072002	Institut Teknologi Adhi Tama Surabaya	MINTO BASUKI	Peningkatan Produktifitas Industri Galangan Kapal di Indonesia Menggunakan Produksi Berbasis Risiko	Desentralisasi	PF	Swasta	Kelompok Madya	Perguruan Tinggi
3645	0731086101	072002	Institut Teknologi Adhi Tama Surabaya	TUNGGGA BHIMADI	Pengembangan Model Realibility Requirement Setting (RRS) dengan Menggunakan Management Acting Selection (MAS) untuk Menentukan Level Keandalan Sistem	Desentralisasi	PF	Swasta	Kelompok Madya	Perguruan Tinggi
3646	0719106702	072002	Institut Teknologi Adhi Tama Surabaya	WIWIK WIDYO WIDJAJANTI	Penataan Rumah Produktif Kampung Nelayan Di Kawasan Pesisir Pantai Jawa Timur	Desentralisasi	PHB	Swasta	Kelompok Madya	Perguruan Tinggi
3647	0712056901	072002	Institut Teknologi Adhi Tama Surabaya	EFRITA ARFAH ZULIARI	Kajian Karakteristik Unjuk Kerja dan Ketahanan Pakai Turbin Air Crossflow bahan Bambu Petung penggerak Pembangkit Listrik Picohydro sebagai upaya Swa-Elektrifikasi di daerah Terpencil	Desentralisasi	PHB	Swasta	Kelompok Madya	Perguruan Tinggi
3648	0701013901	072002	Institut Teknologi Adhi Tama Surabaya	JUDJONO SUWARNO	Model Sistem Pengolahan Limbah Organik Cair Berkonsentrasi Tinggi secara Anaerobik-Aerobik Terpadu	Desentralisasi	PHB	Swasta	Kelompok Madya	Perguruan Tinggi
3649	0717076401	072002	Institut Teknologi Adhi Tama Surabaya	DEWI PERTIWI	STUDI PENGGUNAAN BAHAN TAMBAHAN UNTUK MEMPERBAIKI MUTU BETON YANG MENGGUNAKAN PASIR DENGAN KADAR LUMPUR TINGGI	Desentralisasi	PHB	Swasta	Kelompok Madya	Perguruan Tinggi

NO	NIDN	KODE PT	NAMA PERGURUAN TINGGI	NAMA PENELITI	JUDUL	PROGRAM HIBAH	NAMA SKIM	KATEGORI PT	KLASTER PENELITIAN	PELAKSANAAN EVALUASI KELAYAKAN
3650	0725076801	072002	Institut Teknologi Adhi Tama Surabaya	JAKA PURNAMA	APLIKASI MODEL MANUFACTURING RESOURCES PLANNING UNTUK MENINGKATKAN OUTPUT PRODUKSI DAN MEMINIMALKAN BIAYA	Desentralisasi	PHB	Swasta	Kelompok Madya	Perguruan Tinggi
3651	0713047002	072002	Institut Teknologi Adhi Tama Surabaya	AGUS BUDIANTO	Rekayasa Katalis Zn-HZSM-5/ γ Alumina untuk Memproduksi Biofuel dari Minyak Nyamplung dengan Proses Perengkahan Katalitik	Desentralisasi	PHB	Swasta	Kelompok Madya	Perguruan Tinggi
3652	0001125101	072004	Institut Teknologi Nasional Malang	SUTRIYONO	Perbaikan Terus Menerus untuk Mendukung Tercapainya Sistem Industri yang Hemat Energi dan Ramah Lingkungan (Countinous Improvement for Green Industrial System)	Desentralisasi	PPS	Swasta	Kelompok Binaan	Ditlitabmas
3653	0718047702	072004	Institut Teknologi Nasional Malang	ELLYSA NURSANTI	Pengembangan Model Pemeliharaan Hybrid Minimal Repair Untuk Meningkatkan Availabilitas Mesin-Mesin Pada Sistem Produksi Kontinyu	Desentralisasi	PF	Swasta	Kelompok Binaan	Ditlitabmas
3654	0704114801	072004	Institut Teknologi Nasional Malang	SOEPARNO DJIWO	Pemanfaatan Komposit Hybrid sebagai produk Panel Pintu Rumah Serat Bulu Ayam (chicken feather) dan Serat Ijuk (arenga pinata) Terhadap Sifat Mekanik dan Sifat Thermal Komposit Hybrid Matrik Polyester	Desentralisasi	PHB	Swasta	Kelompok Binaan	Ditlitabmas
3655	0721127201	072004	Institut Teknologi Nasional Malang	ELVIANTO DWI DARYONO	Kajian Efektifitas Penggunaan Kembali Methanol dan Co-solvent pada Sintesa Biodiesel dari Minyak Biji Pepaya dengan Reaksi Transesterifikasi In Situ Menggunakan Co-solvent THF (Tetrahidrofuran)	Desentralisasi	PHB	Swasta	Kelompok Binaan	Ditlitabmas
3656	0704097402	072004	Institut Teknologi Nasional Malang	PRISCILLA TAMARA	PENGEMBANGAN MODEL TUNGKU PELEBUR LIMBAH KACA DENGAN METODE QFD DAN AHP DI SENTRA INDUSTRI MANIK-MANIK KACA	Desentralisasi	PHB	Swasta	Kelompok Binaan	Ditlitabmas
3657	0003056101	072004	Institut Teknologi Nasional Malang	I MADE WARTANA	Integrasi Optimal Pembangkit Energi Baru Terbarukan untuk Meningkatkan Performansi Sistem Tenaga Listrik	Desentralisasi	PHB	Swasta	Kelompok Binaan	Ditlitabmas
3658	0717116003	072004	Institut Teknologi Nasional Malang	GATOT ADI SUSILO	Model Rumah Tradisional Ponorogo	Desentralisasi	PHB	Swasta	Kelompok Binaan	Ditlitabmas
3659	0002085801	072004	Institut Teknologi Nasional Malang	TRI POESPOWATI	Mengangkat Nilai Makro-alga Ulva lactuca sebagai Sumber Energi Bioetanol Generasi Ketiga melalui Proses Fermentasi dan Studi Kinetikanya	Kompetitif Nasional	HIKOM	Swasta	Kelompok Binaan	Ditlitabmas
3660	0022126101	072005	IKIP Budi Utomo	NURCHOLIS SUNUYEKO	Optimalisasi Pengimplementasian Kurikulum 2013 melalui Kegiatan Pendampingan Guru Sekolah Dasar Kota Malang	Desentralisasi	PUPT	Swasta	Kelompok Binaan	Ditlitabmas

NO	NIDN	KODE PT	NAMA PERGURUAN TINGGI	NAMA PENELITI	JUDUL	PROGRAM HIBAH	NAMA SKIM	KATEGORI PT	KLASTER PENELITIAN	PELAKSANAAN EVALUASI KELAYAKAN
3661	0015036401	072005	IKIP Budi Utomo	RUSDI	Remitansi TKI dan Dampaknya Terhadap Pengentasan Kemiskinan Daerah Asal di Kabupaten Malang	Desentralisasi	PF	Swasta	Kelompok Binaan	Ditlitabmas
3662	0008086202	072005	IKIP Budi Utomo	TITIK PURWATI	Model Pembentukan Perilaku Gemar Baca Dengan Pendekatan Sustained Silent Reading Pada Pebelajar SD Negeri Di Kota Malang Menuju Generasi Berkarakter	Desentralisasi	PHB	Swasta	Kelompok Binaan	Ditlitabmas
3663	0711076203	072005	IKIP Budi Utomo	SUHARTATIK	PENGEMBANGAN MODEL PROJECT BASED-LEARNING UNTUK MENINGKATKAN KEMAMPUAN BAHASA INGGRIS SISWA PONPES MODERN DI MALANG RAYA	Desentralisasi	PHB	Swasta	Kelompok Binaan	Ditlitabmas
3664	0011126701	072005	IKIP Budi Utomo	AHMAD LANI	PEMBUATAN SOFTWARE TES PENGUKURAN DAN EVALUASI KEBUGARAN JASMANI (STEPVAL KEJAS) PADA ANAK SLTP USIA 13-15 TAHUN BERBASIS ARTIFICIAL INTELEGENGE	Desentralisasi	PHB	Swasta	Kelompok Binaan	Ditlitabmas
3665	0026076401	072005	IKIP Budi Utomo	ROCHSUN	Pengembangan Media Edugam Untuk Meningkatkan Pendidikan Karakter dan Efektivitas Belajar Statistika Mahasiswa Non-Mathematic	Desentralisasi	PHB	Swasta	Kelompok Binaan	Ditlitabmas
3666	0017066402	072005	IKIP Budi Utomo	RATNA DJUNIWATI LISMININGSIH	PENGEMBANGAN MODUL INTERAKTIF DALAM PEMBELAJARAN GENETIKA UNTUK MENINGKATKAN KEMAMPUAN BERPIKIR KRITIS DAN PEMAHAMAN KONSEP SISWA SMA SEKOTA BATU	Desentralisasi	PHB	Swasta	Kelompok Binaan	Ditlitabmas
3667	0006106601	072005	IKIP Budi Utomo	LILIK WAHYUNI	Pengembangan Buku Ajar Bahasa Indonesia SD untuk Pengimplementasian Pendidikan Karakter melalui Pengintegrasian Nilai-Nilai Kesetaraan Jender	Desentralisasi	PHB	Swasta	Kelompok Binaan	Ditlitabmas
3668	0722127205	072010	IKIP PGRI Madiun	YUDI HARTONO	PEMBERDAYAAN SITUS SEJARAH LOKAL MADIUN SEBAGAI SUMBER PEMBELAJARAN	Desentralisasi	PHB	Swasta	Kelompok Binaan	Ditlitabmas
3669	0730107301	073001	Sekolah Tinggi Ilmu Ekonomi Indonesia Surabaya	ASTRI FITRIA	Model Penerapan Dan Pelaporan Biaya Lingkungan Sebagai Dasar Pengukuran Kinerja Lingkungan Pada Perusahaan Komersial	Desentralisasi	PHB	Swasta	Kelompok Binaan	Ditlitabmas
3670	0713056802	073001	Sekolah Tinggi Ilmu Ekonomi Indonesia Surabaya	RAHAYU	PENGEMBANGAN DESAIN BATIK TULIS DI JAWA TIMUR BERBASIS KEARIFAN LOKAL DAN IT UNTUK MENINGKATKAN DAYA SAING DI PASAR GLOBAL	Desentralisasi	PHB	Swasta	Kelompok Binaan	Ditlitabmas
3671	0725046601	073002	Sekolah Tinggi Ilmu Ekonomi Perbanas Surabaya	TATIK SURYANI	Pengembangan Model UMKM-CAR Dalam Layanan Kredit Perbankan Untuk Mendukung Keberlanjutan Usaha Mikro Kecil Menengah	Desentralisasi	PPS	Swasta	Kelompok Madya	Perguruan Tinggi

NO	NIDN	KODE PT	NAMA PERGURUAN TINGGI	NAMA PENELITI	JUDUL	PROGRAM HIBAH	NAMA SKIM	KATEGORI PT	KLASTER PENELITIAN	PELAKSANAAN EVALUASI KELAYAKAN
3672	0719126901	073002	Sekolah Tinggi Ilmu Ekonomi Perbanas Surabaya	MUAZAROH	MODEL PENGUKURAN KINERJA EFISIENSI BANK UNTUK PENINGKATAN DAYA SAING BANK	Desentralisasi	PF	Swasta	Kelompok Madya	Perguruan Tinggi
3673	0705056502	073002	Sekolah Tinggi Ilmu Ekonomi Perbanas Surabaya	WIWIK LESTARI	PENGEMBANGAN DESAIN EVALUASI RASIO KEUANGAN KELUARGA MENUJU MASYARAKAT INSAF (INDONESIA SEHAT FINANCIAL)	Desentralisasi	PHB	Swasta	Kelompok Madya	Perguruan Tinggi
3674	0705076602	073002	Sekolah Tinggi Ilmu Ekonomi Perbanas Surabaya	ROVILA EL MAGHVIROH	MODEL KUALITAS PENGALAMAN DAN RELATIONSHIP OUTCOME PADA KEBERHASILAN BISNIS UKM	Desentralisasi	PHB	Swasta	Kelompok Madya	Perguruan Tinggi
3675	0718026802	073002	Sekolah Tinggi Ilmu Ekonomi Perbanas Surabaya	HARRY WIDYANTORO	PENGEMBANGAN SISTEM EVALUASI JABATAN MOTODE SPK (SISTEM POIN KOMPETENSI) SEBAGAI DASAR RANCANGAN SISTEM REMUNERASI DAN SITEM KARIR DI PERGURUAN TINGGI	Desentralisasi	PHB	Swasta	Kelompok Madya	Perguruan Tinggi
3676	0721017101	073002	Sekolah Tinggi Ilmu Ekonomi Perbanas Surabaya	BASUKI RACHMAT	Pengembangan Model Peningkatan Daya Saing UKM Batik di Indonesia Melalui Sertifikasi SDM dan Strategi Berorientasi Pasar Guna Meminimalisir Dampak Perdagangan Bebas (Tahun Kedua)	Kompetitif Nasional	STRANAS	Swasta	Kelompok Madya	Ditlitabmas
3677	0722016401	073014	STMIK Surabaya	SULIS JANU HARTATI	Penerapan TAM pada Pembuatan Aplikasi Multimedia untuk Belajar Logika dan Algoritma Berbasis Gaya Belajar	Desentralisasi	PHB	Swasta	Kelompok Binaan	Ditlitabmas
3678	0714077401	073014	STMIK Surabaya	TITIK LUSIANI	Perancangan dan Implementasi Aplikasi Panduan dan Konsultasi untuk Menentukan Bahan Makanan Sehat pada Penderita Diabetes Mellitus, Asam Urat dan Tekanan Darah Tinggi	Desentralisasi	PHB	Swasta	Kelompok Binaan	Ditlitabmas
3679	0726106201	073014	STMIK Surabaya	ANTOK SUPRIYANTO	Pengembangan Sistem Bantuan Pertolongan Darurat pada Tenaga Kerja Wanita di Luar Negeri Berbasis SMS Gateway	Desentralisasi	PHB	Swasta	Kelompok Binaan	Ditlitabmas
3680	0708017101	073014	STMIK Surabaya	JUSAK	Auskultasi Jarak Jauh (Tele-Auskultation) untuk Perekaman, Pemrosesan dan Analisis Sinyal Jantung	Desentralisasi	PHB	Swasta	Kelompok Binaan	Ditlitabmas
3681	0715026501	073017	STKIP PGRI Jombang	HENY SULISTYOWATI	Struktur Atributif Bahasa Indonesia dalam Wacana Naratif	Desentralisasi	PF	Swasta	Kelompok Binaan	Ditlitabmas
3682	0025066803	073017	STKIP PGRI Jombang	NINIK SUDARWATI	PENGEMBANGAN MODUL KEWIRAUSAHAAN TERPADU BERBASIS ELEKTRONIK UNTUK MAHASISWA	Desentralisasi	PHB	Swasta	Kelompok Binaan	Ditlitabmas

NO	NIDN	KODE PT	NAMA PERGURUAN TINGGI	NAMA PENELITI	JUDUL	PROGRAM HIBAH	NAMA SKIM	KATEGORI PT	KLASTER PENELITIAN	PELAKSANAAN EVALUASI KELAYAKAN
3683	0725056302	073019	Sekolah Tinggi Ilmu Ekonomi Malangkucewara	NUNUNG NURASTUTI UTAMI	Pengembangan Pembelajaran Melek Ekonomi (Economic Literacy) Berbasis Gambar Kartun Bagi Anak Sekolah Dasar.	Desentralisasi	PF	Swasta	Kelompok Binaan	Ditlitabmas
3684	0720106703	073019	Sekolah Tinggi Ilmu Ekonomi Malangkucewara	BUNYAMIN	Model Sistem Pengendalian Intern Pembiayaan Berbasis Bagi Hasil pada Bank Syariah	Desentralisasi	PHB	Swasta	Kelompok Binaan	Ditlitabmas
3685	0012056702	073030	Sekolah Tinggi Ilmu Ekonomi Mandala	YUNIORITA INDAH HANDAYANI	PENGEMBANGAN KELEMBAGAAN PEMBIAYAAN AGRIBISNIS SUB SEKTOR PERIKANAN DAN KELAUTAN (Studi di Wilayah Pesisir Kabupaten Jember)	Desentralisasi	PHB	Swasta	Kelompok Binaan	Ditlitabmas
3686	9000000019	073081	Sekolah Tinggi Teknologi Cahaya Surya	TJAHJANING TINGASTUTI SURJOSUSENO	PENGEMBANGAN MATERI PEMBELAJARAN BAHASA INGGRIS BERBASIS KOMPETENSI UNTUK MEMAJUKAN KEMAMPUAN MEMBACA MAHASISWA JURUSAN TEKNIK INFORMATIKA	Desentralisasi	PHB	Swasta	Kelompok Binaan	Ditlitabmas
3687	0703028003	074108	Akademi Analisis Kesehatan Malang	ROIHATUL MUTIAH	ISOLASI DAN ELUSIDASI STRUKTUR SENYAWA ANTIKANKER DARI DAUN DAN BUNGA Calotrophis gigantea SERTA PENENTUAN MEKANISME MOLEKULERNYA PADA KANKER KOLON wiDr	Desentralisasi	PEKERTI	Swasta	Kelompok Binaan	Ditlitabmas
3688	0022025105	081003	Universitas Mahasaraswati Denpasar	I WAYAN WANA PARIARTA	DAMPAK PERUBAHAN IKLIM TERHADAP PERENCANAAN MANAJEMEN LINGKUNGAN DAS TUKAD PAKERISAN GIANYAR BALI	Desentralisasi	PPS	Swasta	Kelompok Madya	Perguruan Tinggi
3689	0007125106	081003	Universitas Mahasaraswati Denpasar	DEDEN ISMAIL	EVALUASI KARAKTERISTIK DAS PAKERISAN DALAM MENETAPKAN MODEL PENGELOLAAN BERPRINSIP ONE RIVER, ONE PLAN, ONE MANAGEMENT	Desentralisasi	PPS	Swasta	Kelompok Madya	Perguruan Tinggi
3690	0023095602	081003	Universitas Mahasaraswati Denpasar	ANAK AGUNG PUTU AGUNG	KAJIAN STRATEGI PEMASARAN OBYEK EKOWISATA KINTAMANI KABUPATEN BANGLI	Desentralisasi	PHB	Swasta	Kelompok Madya	Perguruan Tinggi
3691	0006066209	081003	Universitas Mahasaraswati Denpasar	I KETUT ARNAWA	PEMANFAATAN LAHAN PEKERANGAN DALAM UPAYA MENDUKUNG PROGRAM KETAHANAN PANGAN NASIONAL DI PERDESAAN KABUPATEN BANGLI	Desentralisasi	PHB	Swasta	Kelompok Madya	Perguruan Tinggi
3692	0023125911	081003	Universitas Mahasaraswati Denpasar	NI PUTU PANDAWANI	PENERAPAN SISTEM TABELA DAN PUPUK BERIMBANG DALAM UPAYA PENINGKATAN PRODUKTIVITAS PADI DI SUBAK TABUNAN DESA PENINJOAN TEMBUKU BANGLI	Desentralisasi	PHB	Swasta	Kelompok Madya	Perguruan Tinggi
3693	0018115004	081003	Universitas Mahasaraswati Denpasar	I GUSTI NGURAH ALIT WISWASTA	Kajian Daya Dukung Ketersediaan Pakan dan Kapasitas Tampung Ternak untuk Pengembangan Ternak Sapi Bali	Desentralisasi	PHB	Swasta	Kelompok Madya	Perguruan Tinggi

NO	NIDN	KODE PT	NAMA PERGURUAN TINGGI	NAMA PENELITI	JUDUL	PROGRAM HIBAH	NAMA SKIM	KATEGORI PT	KLASTER PENELITIAN	PELAKSANAAN EVALUASI KELAYAKAN
3694	0815046401	081003	Universitas Mahasaraswati Denpasar	I KETUT WIDNYANA	Perakitan Konsorsium Biofertilizer Biopestisida dari Pseudomonas Spp , Bacillus sp, dan Mycoriza dalam Pengelolaan Pertumbuhan Tanaman Solanaceae	Desentralisasi	PHB	Swasta	Kelompok Madya	Perguruan Tinggi
3695	0023046306	081003	Universitas Mahasaraswati Denpasar	CENING KARDI	Model Revitalisasi Awig-Awig dan Perilaku Agribisnis pada Subak Dalam Upaya Mencegah Alih Fungsi Lahan Pertanian di Pesisir Pantai Kabupaten Buleleng	Desentralisasi	PHB	Swasta	Kelompok Madya	Perguruan Tinggi
3696	0024025904	081003	Universitas Mahasaraswati Denpasar	SANG PUTU KALER SURATA	REKONTEKSTUALISASI PENDIDIKAN UNTUK PEMBANGUNAN BERKELANJUTAN MELALUI ELABORASI NILAI-NILAI UNIVERSAL LUAR BIASA LANSEKAP BUDAYA SUBAK	Kompetitif Nasional	HIKOM	Swasta	Kelompok Madya	Ditlitabmas
3697	0028116406	081003	Universitas Mahasaraswati Denpasar	NI NYOMAN UTARI VIPRIYANTI	Pengembangan Jalur Agrowisata Kaje-Kelod di Buleleng Barat - Bali	Kompetitif Nasional	MP3EI	Swasta	Kelompok Madya	Ditlitabmas
3698	0819066101	081004	Universitas Pendidikan Nasional	I WAYAN JONIARTA	Model Pemberdayaan Masyarakat Miskin Perkotaan	Desentralisasi	PHB	Swasta	Kelompok Binaan	Ditlitabmas
3699	0019057503	081004	Universitas Pendidikan Nasional	I GUSTI LANANG BAGUS ERATODI	Pemanfaatan Kayu Kelapa (Gluğu) Melalui Teknologi Laminasi Pada Kerangka Dinding Pasangan Bata	Desentralisasi	PHB	Swasta	Kelompok Binaan	Ditlitabmas
3700	0011096604	081006	Universitas Tabanan	I NENGAH KARNATA	Peningkatan Hasil Beberapa Jenis Sayuran Di Lahan Kering Berbasis Kompos Limbah Panen Kentang	Desentralisasi	PHB	Swasta	Kelompok Binaan	Ditlitabmas
3701	0812067001	081007	Universitas Warmadewa	NI MD AYU SUARDANI SINGAPURWA	Peningkatan Kualitas dan Keamanan Pangan Tradisional Pedetan di Kabupaten Jembrana Bali	Desentralisasi	PHB	Swasta	Kelompok Binaan	Ditlitabmas
3702	0812076501	081007	Universitas Warmadewa	I GUSTI MADE ARJANA	Peningkatan Produksi dan Kualitas Bunga Krisan Melalui Paket Teknologi Stek Bahan Tanaman	Desentralisasi	PHB	Swasta	Kelompok Binaan	Ditlitabmas
3703	0029056404	081007	Universitas Warmadewa	I GUSTI BAGUS UDAYANA	PENGEMBANGAN MODEL KLASTER INDUSTRI KOPI ARABIKA DI KABUPATEN BANGLI PROVINSI BALI	Desentralisasi	PHB	Swasta	Kelompok Binaan	Ditlitabmas
3704	0813036701	081007	Universitas Warmadewa	I WAYAN PARWATA	PERANCANGAN ULANG ALAT PEMBERSIH BATOK KELAPA BERBASIS ERGONOMI UNTUK MENINGKATKAN PRODUKTIVITAS DAN KENYAMANAN KERJA	Desentralisasi	PHB	Swasta	Kelompok Binaan	Ditlitabmas

NO	NIDN	KODE PT	NAMA PERGURUAN TINGGI	NAMA PENELITI	JUDUL	PROGRAM HIBAH	NAMA SKIM	KATEGORI PT	KLASTER PENELITIAN	PELAKSANAAN EVALUASI KELAYAKAN
3705	0805086601	081007	Universitas Warmadewa	WAYAN GEDE SUACANA	Penguatan Kapasitas Tata Pemerintahan Daerah Melalui Pengembangan Model Demokrasi Berbasis Nilai-nilai Kearifan Lokal	Kompetitif Nasional	STRANAS	Swasta	Kelompok Binaan	Ditlitabmas
3706	0017076606	081009	Universitas Hindu Indonesia	EUJIS DEWI YULIANA	SISTEM PENGAIRAN TERBARUKAN DI LAHAN SAWAH SUBAK DI BALI	Desentralisasi	PF	Swasta	Kelompok Binaan	Ditlitabmas
3707	0031126045	081009	Universitas Hindu Indonesia	WAYAN PARAMARTHA	Mengungkap Model Pendidikan Hindu Bali Tradisional Aguron-Guron	Desentralisasi	PF	Swasta	Kelompok Binaan	Ditlitabmas
3708	0828087201	081010	Universitas Muhammadiyah Mataram	HENI PUJIJUSTI	Pemanfaatan Serat Limbah Plastik Sebagai Bahan Stabilisasi Tanah Lempung Ekspansif Yang Dicampur Dengan Tras Dan Limbah Asetilen Untuk Meningkatkan Kekuatan Sub Grade Jalan	Desentralisasi	PHB	Swasta	Kelompok Binaan	Ditlitabmas
3709	0801075101	081010	Universitas Muhammadiyah Mataram	ABD. RADJAK	Lembaran Karet Ban Sebagai Alternatif Perkuatan Fondasi Pada Tanah Lempung	Desentralisasi	PHB	Swasta	Kelompok Binaan	Ditlitabmas
3710	0824047701	081018	Universitas Katolik Widya Mandira Kupang	EMILIANA METAN MEOLBATAK	Model Multimedia Sebagai Media Pembelajaran Alternatif Untuk Meningkatkan Self Motivated Learning dan Self Regulated Learning	Desentralisasi	PHB	Swasta	Kelompok Binaan	Ditlitabmas
3711	0806057701	081018	Universitas Katolik Widya Mandira Kupang	MARIA OWA DA SANTO	Menuju Model Perusahaan Daerah Berbasis Prinsip Good Corporate Governance (GCG) Pada Badan Usaha Milik Daerah di Provinsi NTT	Desentralisasi	PHB	Swasta	Kelompok Binaan	Ditlitabmas
3712	0804095801	081018	Universitas Katolik Widya Mandira Kupang	Susilawati Cicilia Laurentia	Model Desain Prototipe Kombinasi Jebakan Air Berantai dengan Rumput Vetiver untuk Mengatasi Permasalahan Sumber Daya Air pada Pulau Kecil Daerah Kering Indonesia	Desentralisasi	PHB	Swasta	Kelompok Binaan	Ditlitabmas
3713	0810107001	081029	Universitas Dhyana Pura	I GUSTI BAGUS RAI UTAMA	KONFIRMASI MODEL MOTIVASI DAN KEPUASAN WISATAWAN MANCANEGERA USIA LANJUT DALAM MELAKUKAN PERJALANAN WISATA	Desentralisasi	PHB	Swasta	Kelompok Binaan	Ditlitabmas
3714	0802117001	081029	Universitas Dhyana Pura	JAYA PRAMONO	MODEL PENGELOLAAN LINGKUNGAN YANG MENGUNTUNGKAN BAGI HOTEL BERBINTANG	Desentralisasi	PHB	Swasta	Kelompok Binaan	Ditlitabmas
3715	0005116509	082001	IKIP Saraswati	DEWA NYOMAN WIJA ASTAWA	PENGEMBANGAN ONTOLOGI, EPISTEMOLOGI, DAN AKSILOGI PENDIDIKAN IPS DALAM KONSTRUKSI KURIKULUM SEKOLAH DASAR	Desentralisasi	PF	Swasta	Kelompok Binaan	Ditlitabmas

NO	NIDN	KODE PT	NAMA PERGURUAN TINGGI	NAMA PENELITI	JUDUL	PROGRAM HIBAH	NAMA SKIM	KATEGORI PT	KLASTER PENELITIAN	PELAKSANAAN EVALUASI KELAYAKAN
3716	0029106606	082001	IKIP Saraswati	I MADE SUDIANA	PENGEMBANGAN MATERI DAN MODEL PEMBELAJARAN IPA DENGAN PENDEKATAN KEARIFAN LOKAL BERBASIS ERGONOMI BERBANTUAN MODUL KOOPERATIF UNTUK SISWA SD	Desentralisasi	PHB	Swasta	Kelompok Binaan	Ditlitabmas
3717	0031126244	082001	IKIP Saraswati	I NYOMAN SUAKA	PENGEMBANGAN PEMBELAJARAN BAHASA DAN SASTRA INDONESIA BERBASIS INDUSTRI KREATIF DENGAN MODEL LESSON STUDY PADA SMA DI PROVINSI BALI	Desentralisasi	PHB	Swasta	Kelompok Binaan	Ditlitabmas
3718	0020085908	082001	IKIP Saraswati	I GUSTI MADE OKA SUPRAPTA	PENGEMBANGAN MATERI DAN MODEL PENDIDIKAN BUDAYA DAN KARAKTER BANGSA BERBASIS TRADISI LISAN BERORIENTASI SPIRITUALISME BERBANTUAN MODUL TERINTEGRASI DENGAN	Desentralisasi	PHB	Swasta	Kelompok Binaan	Ditlitabmas
3719	0012056506	082001	IKIP Saraswati	I KETUT SURATA	PENGEMBANGAN MODEL PEMBELAJARAN SAINS BOTANI TUMBUHAN TINGGI BERBASIS ETNOBOTANI DI PERGURUAN TINGGI	Desentralisasi	PHB	Swasta	Kelompok Binaan	Ditlitabmas
3720	0810047001	083009	Sekolah Tinggi Ilmu Ekonomi Triatma Mulya	IDA KETUT KUSUMA WIJAYA	Model Knowledge Management Sektor Publik	Desentralisasi	PF	Swasta	Kelompok Binaan	Ditlitabmas
3721	0822037502	083009	Sekolah Tinggi Ilmu Ekonomi Triatma Mulya	LUH KOMANG CANDRA DEWI	STRATEGI POSITIONING PENGEMBANGAN DAYA TARIK WISATA: STUDI KASUS DESTINASI PARIWISATA TABANAN	Desentralisasi	PHB	Swasta	Kelompok Binaan	Ditlitabmas
3722	0810117601	083009	Sekolah Tinggi Ilmu Ekonomi Triatma Mulya	NI L WAYAN SAYANG TELAGAWATHI	Model Inovasi Pemasaran dan Penciptaan Pasar Kerajinan Kecil Kain Tenun Endek di Kabupaten Klungkung	Desentralisasi	PHB	Swasta	Kelompok Binaan	Ditlitabmas
3723	0830107801	083009	Sekolah Tinggi Ilmu Ekonomi Triatma Mulya	PARTIWI DWI ASTUTI	Pengembangan Model Penilaian Tingkat Pengungkapan Intellectual Capital Sektor Publik	Desentralisasi	PHB	Swasta	Kelompok Binaan	Ditlitabmas
3724	0821077301	083013	STKIP Hamzanwadi	PADLURRAHMAN	PENGEMBANGAN PAKET PEMBELAJARAN BAHASA INDONESIA BERBASIS DRILL AND PRACTICE MELALUI MODEL PEMBELAJARAN BERBANTUAN KOMPUTER (PBK) UNTUK MENINGKATKAN KETERAMPILAN	Desentralisasi	PHB	Swasta	Kelompok Binaan	Ditlitabmas
3725	0801127201	083019	STMIK Bumi Gora	AHMAT ADIL	Pemodelan Perkembangan Pemukiman Di Kawasan Taman Nasional Komodo Berbasis Sistem Informasi Geografis	Desentralisasi	PHB	Swasta	Kelompok Binaan	Ditlitabmas
3726	0803097203	083019	STMIK Bumi Gora	AGUS PRIBADI	INTEGRASI SISTEM INFORMASI GEOGRAFIS DAERAH DENGAN INFORMASI SPASIAL SATUAN KERJA PERANGKAT DAERAH : STUDI KASUS INFORMASI SPASIAL PENDIDIKAN KABUPATEN LOMBOK BARAT	Desentralisasi	PHB	Swasta	Kelompok Binaan	Ditlitabmas

NO	NIDN	KODE PT	NAMA PERGURUAN TINGGI	NAMA PENELITI	JUDUL	PROGRAM HIBAH	NAMA SKIM	KATEGORI PT	KLASTER PENELITIAN	PELAKSANAAN EVALUASI KELAYAKAN
3727	9908001775	083019	STMIK Bumi Gora	ABDUL MANAN	MODEL PENGENDALIAN KEPEMILIKAN TERNAK SAPI DI PROVINSI NTB MENGGUNAKAN GEOGRAPHIC INFORMATION SYSTEM(GIS): (RANCANG BANGUN DAN IMPLEMENTASINYA)	Desentralisasi	PEKERTI	Swasta	Kelompok Binaan	Ditlitabmas
3728	0022116005	083019	STMIK Bumi Gora	MUHAMMAD TAJUDDIN	Model Pengukuran Keberhasilan Implementasi Sistem Informasi Perguruan Tinggi (SI-PT) Untuk Mencapai Good University Governanace (GUG).	Kompetitif Nasional	STRANAS	Swasta	Kelompok Binaan	Ditlitabmas
3729	0821117601	083027	STMIK Uyelindo Kupang	MARINUS IGNASIUS JAWAWUAN L	SISTEM TEMU KEMBALI CITRA TENUN NTT BERBASIS KONTEN	Desentralisasi	PHB	Swasta	Kelompok Binaan	Ditlitabmas
3730	0805098101	083030	STMIK - STIKOM Bali	I WAYAN BUDI SENTANA	PENGEMBANGAN MODEL PEMANFAATAN TEKNOLOGI INFORMASI UNTUK MENINGKATKAN TRANSFER PENGETAHUAN PADA UKM HANDICRAFT BALI	Desentralisasi	PHB	Swasta	Kelompok Binaan	Ditlitabmas
3731	0815098601	083030	STMIK - STIKOM Bali	MUCHAMMAD NASEER	SISTEM IDENTIFIKASI DAN AUTENTIFIKASI SIDIK JARI DENGAN KOMBINASI ALGORITMA MAXIMALLY STABLE EXTREMAL REGIONS DAN SCALE INVARIANT FEATURE TRANSFORM	Desentralisasi	PEKERTI	Swasta	Kelompok Binaan	Ditlitabmas
3732	0930076901	091002	Universitas Muslim Indonesia	NURDJANNAH	Produksi Bahan Bakar Gas Biomassa Sebagai Pengganti Minyak Tanah dan LPG	Desentralisasi	PUPT	Swasta	Kelompok Utama	Perguruan Tinggi
3733	0013026401	091002	Universitas Muslim Indonesia	ILMIAH	Strategi Pencegahan Penyakit Vibriosis Pada Ikan Kerapu Macan (Epinephelus foscoguttatus) Menggunakan Simbiotik	Desentralisasi	PUPT	Swasta	Kelompok Utama	Perguruan Tinggi
3734	0917087401	091002	Universitas Muslim Indonesia	ARMAN	Efek Antioksidan Herba Passiflora foetida Terhadap Aktivitas Apoptosis Sel β Pankreas Mencit Diabetik Menggunakan Teknik Imunohistokimia	Desentralisasi	PUPT	Swasta	Kelompok Utama	Perguruan Tinggi
3735	0014115101	091002	Universitas Muslim Indonesia	SYAHARUDDIN NAWI	Model Pembelajaran Hukum Bagi Siswa SLTA Di Provinsi Sulawesi Selatan	Desentralisasi	PUPT	Swasta	Kelompok Utama	Perguruan Tinggi
3736	0931126408	091002	Universitas Muslim Indonesia	ASBAR	Model Pengembangan Teknologi Produksi Tambak Marjinal dan Terlantar Pada Sentra Produksi Udang Windu (Penaeus monodon) di Sulawesi Selatan	Desentralisasi	PPS	Swasta	Kelompok Utama	Perguruan Tinggi
3737	0903066601	091002	Universitas Muslim Indonesia	ANDI ALADIN	Optimasi Metode dan Proses Dalam Produksi Virgin Coconut Oil (VCO) Berkualitas Ekspor Dari Bahan Baku Kelapa Varietas Dalam Berbasis Ramah Lingkungan	Desentralisasi	PPS	Swasta	Kelompok Utama	Perguruan Tinggi

NO	NIDN	KODE PT	NAMA PERGURUAN TINGGI	NAMA PENELITI	JUDUL	PROGRAM HIBAH	NAMA SKIM	KATEGORI PT	KLASTER PENELITIAN	PELAKSANAAN EVALUASI KELAYAKAN
3738	0924016901	091002	Universitas Muslim Indonesia	AMINAH	PENINGKATAN KERAGAMAN GENETIK KEDELAI (Glycine max L) BIJI BESAR UMUR GENJAH DAN TOLERAN TERHADAP KEKERINGAN MELALUI IRRADIASI SINAR GAMMA	Desentralisasi	PF	Swasta	Kelompok Utama	Perguruan Tinggi
3739	0912036002	091002	Universitas Muslim Indonesia	LAMBANG BASRI SAID	Studi Peningkatan Kapasitas Manajemen dan Rekeyasa Persimpangan Bundaran plus Underpass (Kasus Jl.Perintis Kemerdekaan-Poros Maros-Tol Refomasi-Bandara Sultan Hasanuddin)	Desentralisasi	PHB	Swasta	Kelompok Utama	Perguruan Tinggi
3740	0901036501	091002	Universitas Muslim Indonesia	HARLINA	Pemanfaatan Senyawa Bioaktif Ekstrak Daun Kopasanda (Chromolaena odorata L.) Sebagai Antibakteri Alami dalam Penanggulangan Penyakit Vibriosis pada Pasca Larva Udang Windu	Desentralisasi	PHB	Swasta	Kelompok Utama	Perguruan Tinggi
3741	0909086402	091002	Universitas Muslim Indonesia	AMRAH HUSMA	Pemanfaatan Polisakarida Ekstra Seluler Bakteri Dari Alam (Kubis) dan Aplikasinya Pada Produk Makanan Olahan Perikanan Dan Pertanian	Desentralisasi	PHB	Swasta	Kelompok Utama	Perguruan Tinggi
3742	0925116301	091002	Universitas Muslim Indonesia	SITTI RABIAH	Model Pembelajaran Bahasa Makassar Berbasis Karakter (Penelitian dan Pengembangan di Sekolah Dasar Kota Makassar)	Desentralisasi	PHB	Swasta	Kelompok Utama	Perguruan Tinggi
3743	0013035503	091002	Universitas Muslim Indonesia	HAMBALI THALIB	Naskah Akademik Sebagai Landasan Kebijakan dan Revisi terhadap Regulasi di Bidang Pertambangan	Kompetitif Nasional	MP3EI	Swasta	Kelompok Utama	Ditlitabmas
3744	0927126101	091002	Universitas Muslim Indonesia	SYAHNUR SAID	INTEGRASI PROGRAM MP3EI MELALUI SINKRONISASI PERENCANAAN DAN PENGANGGARAN PEMBANGUNAN EKONOMI DAERAH DI SULAWESI SELATAN	Kompetitif Nasional	MP3EI	Swasta	Kelompok Utama	Ditlitabmas
3745	0918086103	091003	Universitas Kristen Indonesia Paulus	JOSEFINE ERNESTINE LATUPEIRISSA	PENERAPAN KONSEP EARNED VALUE PADA PELAKSANAAN PROYEK KONSTRUKSI	Desentralisasi	PPS	Swasta	Kelompok Binaan	Ditlitabmas
3746	0909056602	091003	Universitas Kristen Indonesia Paulus	LYDIA MELAWATY	PENGARUH PENCEMARAN LOGAM BERAT Fe, Co, DAN Ni TERHADAP BIOAKTIFITAS DAN TOKSISITAS SENYAWA METABOLIT SEKUNDER DARI SPONGE (PORIFERA) DI KEPULAUAN SPERMONDE	Desentralisasi	PHB	Swasta	Kelompok Binaan	Ditlitabmas
3747	0908086701	091003	Universitas Kristen Indonesia Paulus	TITUS TANDI SENO	DESAIN PEMBANGKIT LISTRIK TENAGA SURYA UNTUK PUSAT KAJIAN ENERGI LISTRIK DI KAMPUS UKI PAULUS	Desentralisasi	PHB	Swasta	Kelompok Binaan	Ditlitabmas
3748	0011057201	091003	Universitas Kristen Indonesia Paulus	CHRIS BATARA	Desain dan Implementasi Virtual Culture Berbasis Teknologi Informasi	Desentralisasi	PHB	Swasta	Kelompok Binaan	Ditlitabmas

NO	NIDN	KODE PT	NAMA PERGURUAN TINGGI	NAMA PENELITI	JUDUL	PROGRAM HIBAH	NAMA SKIM	KATEGORI PT	KLASTER PENELITIAN	PELAKSANAAN EVALUASI KELAYAKAN
3749	0905087101	091003	Universitas Kristen Indonesia Paulus	MAXIE DJONNY	EFEK REKAYASA PROSES BAHAN BAKU PADA PENYULINGAN UNTUK PRODUKSI MINYAK ATSIRI JERINGAU (Acorus Calamus)	Desentralisasi	PHB	Swasta	Kelompok Binaan	Ditlitabmas
3750	0930015801	091003	Universitas Kristen Indonesia Paulus	LYSE BULO	UJI KINERJA ZEOLIT ALAM DARI SULAWESI SELATAN DAN KATALIS ZEOLIT Y TERMODIFIKASI SINTESIS UNTUK PERENGGAHAN METILESTER RANTAI KARBON PANJANG (BIODIESEL)	Desentralisasi	PHB	Swasta	Kelompok Binaan	Ditlitabmas
3751	0007047101	091003	Universitas Kristen Indonesia Paulus	HESTIKAH EIRENE PATODING	Pemodelan Pengendali Automatic Voltage Regulator (AVR) dengan Proporsional Integral Derivatif (PID) terhadap Perubahan Beban Reaktif Sistem pada Pembangkit Listrik Tenaga Gas (PLTG).	Desentralisasi	PHB	Swasta	Kelompok Binaan	Ditlitabmas
3752	0905045802	091003	Universitas Kristen Indonesia Paulus	AGUSTINA YENNY BIRING	Desain Dan Optimasi Pemanfaatan Panas Buang Pada Mesin Sangrai Untuk Meningkatkan Kuantitas Dan Kualitas Produksi Kopi Bubuk	Desentralisasi	PHB	Swasta	Kelompok Binaan	Ditlitabmas
3753	0917097401	091003	Universitas Kristen Indonesia Paulus	ROSALIA SIRA SARUNGALLO	MODIFIKASI ALAT ROTAFERMENTOR UNTUK MEMPRODUKSI BIOETANOL BERBASIS NIRA SORGUM MANIS MELALUI REKAYASA BIOPROSES FED BATCH	Desentralisasi	PHB	Swasta	Kelompok Binaan	Ditlitabmas
3754	0922097502	091003	Universitas Kristen Indonesia Paulus	MINGSEP RANTE SAMPEBUA	Desain Dan Implementasi Sistem Cloud E-Deskel Sebagai Software As A Service Untuk Pengelolaan Administrasi Desa	Desentralisasi	PHB	Swasta	Kelompok Binaan	Ditlitabmas
3755	0922047402	091003	Universitas Kristen Indonesia Paulus	YOEL PASAE	Produksi Biodiesel Kualitas Tinggi Berbahan Baku Minyak Nabati Non Pangan dan Penggunaannya pada Mesin Diesel	Kompetitif Nasional	STRANAS	Swasta	Kelompok Binaan	Ditlitabmas
3756	0920036401	091004	Universitas Muhammadiyah Makasar	SYAFRUDDIN	KESANTUNAN TINDAK TUTUR DIREKTIF ANGGOTA DPRD PROVINSI SULAWESI SELATAN	Desentralisasi	PPS	Swasta	Kelompok Binaan	Ditlitabmas
3757	0019086102	091004	Universitas Muhammadiyah Makasar	LUKMAN HAKIM	Kemampuan Pemerintah Daerah dalam Pengembangan Potensi Daerah Berbasis Unggulan dan Berdaya Saing	Desentralisasi	PPS	Swasta	Kelompok Binaan	Ditlitabmas
3758	0005066502	091004	Universitas Muhammadiyah Makasar	FATMAWATI	Model Kemitraan Berbasis Masyarakat dalam Pengelolaan Sampah di Kota Makassar Sulawesi Selatan	Desentralisasi	PHB	Swasta	Kelompok Binaan	Ditlitabmas
3759	0031126159	091004	Universitas Muhammadiyah Makasar	DARWIS	Model Pemberdayaan Petani Pemakai Irigasi Airtanah dalam upaya Konservasi Airtanah Dangkal di Kabupaten Takalar.	Desentralisasi	PHB	Swasta	Kelompok Binaan	Ditlitabmas

NO	NIDN	KODE PT	NAMA PERGURUAN TINGGI	NAMA PENELITI	JUDUL	PROGRAM HIBAH	NAMA SKIM	KATEGORI PT	KLASTER PENELITIAN	PELAKSANAAN EVALUASI KELAYAKAN
3760	0928106301	091004	Universitas Muhammadiyah Makassar	MUHAMMAD TAHIR	Kajian Model Implementasi Kebijakan Penanganan Permukiman Kumuh Perkotaan Berbasis Pemberdayaan Masyarakat Miskin di Kota Makassar	Desentralisasi	PHB	Swasta	Kelompok Binaan	Ditlitabmas
3761	0924057401	091004	Universitas Muhammadiyah Makassar	SITI SUWADAH RIMANG	REPRESENTASI KESANTUNAN TINDAK TUTUR ILOKUSI ANGGOTA DPRD PROVINSI SULAWESI SELATAN	Desentralisasi	PHB	Swasta	Kelompok Binaan	Ditlitabmas
3762	0031125903	091004	Universitas Muhammadiyah Makassar	ANDI TENRI AMPA	Mengembangkan Bahan Ajar Multimedia Interaktif untuk Mata Kuliah Keterampilan Menyimak Bahasa Inggris (Listening Skill)	Desentralisasi	PHB	Swasta	Kelompok Binaan	Ditlitabmas
3763	0030106704	091004	Universitas Muhammadiyah Makassar	ANDI FAHARUDDIN	PEMBANGKIT LISTRIK TERBARUKAN BERBASIS ALAT JOGGING (PLTAJ) SEBAGAI SUPLEMEN ENERGI UNTUK RUMAH TANGGA	Desentralisasi	PEKERTI	Swasta	Kelompok Binaan	Ditlitabmas
3764	0914057203	091009	Universitas Atma Jaya Makassar	JEREMIAS M LEDA	Rancang Bangun Prototype Power System Stabilizer Pada Jaringan Kelistrikan Untuk Meningkatkan Stabilitas Sistem Tenaga Listrik	Desentralisasi	PHB	Swasta	Kelompok Binaan	Ditlitabmas
3765	0007025901	091009	Universitas Atma Jaya Makassar	FREDERIK PALALLO	PERAHU KATINTING HASIL PRODUKSI INDUSTRI RUMAHAN PULAU BARANG CA'DI KOTA MAKASSAR PROPINSI SULAWESI SELATAN	Desentralisasi	PHB	Swasta	Kelompok Binaan	Ditlitabmas
3766	0011105801	091009	Universitas Atma Jaya Makassar	SYAHIR MAHMUD	Desain Dan Uji Karakteristik Turbin Darrieus-Savonius Pada Proses Pemanfaatan Arus Laut Sebagai Pembangkit Energi Mekanik	Desentralisasi	PHB	Swasta	Kelompok Binaan	Ditlitabmas
3767	0005106709	091010	Universitas 45 Makassar	ANDI ABRIANA	Pengembangan Kunyit Sebagai Antioksidan Pada Minyak Goreng Hasil Penggorengan Berulang	Desentralisasi	PF	Swasta	Kelompok Binaan	Ditlitabmas
3768	0924067601	091010	Universitas 45 Makassar	HAMSINA	Optimasi dan Karakterisasi Membran Kitosan Immobilisasi Kitin Deasetilase Pada Aplikasi Biosensor Serat Optik	Desentralisasi	PHB	Swasta	Kelompok Binaan	Ditlitabmas
3769	0911106601	091010	Universitas 45 Makassar	TATI MURNIATI	PENINGKATAN JUMLAH SEL OTOT DAN LAJU PERTUMBUHAN PRENATAL DAN POSTNATAL MELALUI PEMBERIAN PAKAN NUTRITION IN UTERO PADA KAMBING	Desentralisasi	PHB	Swasta	Kelompok Binaan	Ditlitabmas
3770	0931126007	091010	Universitas 45 Makassar	ZULKIFLI	Perlindungan Karya Cipta Kebudayaan Dalam Rangka Menjaga Aset Bangsa Indonesia	Desentralisasi	PHB	Swasta	Kelompok Binaan	Ditlitabmas

NO	NIDN	KODE PT	NAMA PERGURUAN TINGGI	NAMA PENELITI	JUDUL	PROGRAM HIBAH	NAMA SKIM	KATEGORI PT	KLASTER PENELITIAN	PELAKSANAAN EVALUASI KELAYAKAN
3771	0005116603	091013	Universitas Sawerigading Makassar	AHDAN S	OPTIMALISASI SEKTOR PENDAPATAN NELAYAN MELALUI PENGEMBANGAN TEKNOLOGI PASCA PANEN DAN PRODUKSI BENIH MARIKULTUR DI PESISIR PANTAI SULAWESI BARAT	Kompetitif Nasional	MP3EI	Swasta	Kelompok Binaan	Ditlitabmas
3772	0019066601	091019	Universitas Cokroaminoto Makassar	IDA SURYANI	PERBAIKAN KONDISI FISIK TANAH DAN PENGEMBANGAN METODE SAMPUNG UNTUK PERBAIKAN MUTU DAN PRODUKSI BIJI KAKAO PADA AREAL ALIH GUNA LAHAN HUTAN DI KABUPATEN	Desentralisasi	PHB	Swasta	Kelompok Binaan	Ditlitabmas
3773	0925107701	091024	Universitas Muhammadiyah Pare-pare	SITI HAJAR LAREKENG	Pengembangan Model Pembelajaran PIKIR yang Mengembangkan Kemampuan Berpikir Kritis Mahasiswa	Desentralisasi	PHB	Swasta	Kelompok Madya	Perguruan Tinggi
3774	0902127302	091024	Universitas Muhammadiyah Pare-pare	MUH. AKHSAN AKIB	Peningkatan Kualitas Limbah Leri Melalui Proses Fermentasi dan Penerapan Teknologi Cut Back Pada Tanaman Kacang Koro Pedang (Canavalia ensiformis) Di Lahan Kering Masam.	Desentralisasi	PHB	Swasta	Kelompok Madya	Perguruan Tinggi
3775	0012015201	091024	Universitas Muhammadiyah Pare-pare	MUHAMMAD SIRI DANGNGA	Model Pengembangan Strategi Pemasaran dalam Meningkatkan Volume Penjualan Kerupuk Dangke Makanan Khas Kabupaten Enrekang.	Desentralisasi	PHB	Swasta	Kelompok Madya	Perguruan Tinggi
3776	0027075615	091024	Universitas Muhammadiyah Pare-pare	ANDI NUDDIN	Model Alternatif Kelembagaan Produksi Kakao sebagai Percepatan Pembangunan Ekonomi Indonesia untuk Mereduksi Kemiskinan dan Antisipasi Menghadapi Asean Economic Community	Kompetitif Nasional	MP3EI	Swasta	Kelompok Madya	Ditlitabmas
3777	0914017001	091028	Universitas Islam Makassar	SUHARTINA R	MODEL PENGAJARAN GRAMMAR-COMMUNICATIVE LANGUAGE TEACHING (G-CLT) PADA PERGURUAN TINGGI SWASTA WILAYAH IX SULAWESI	Desentralisasi	PHB	Swasta	Kelompok Binaan	Ditlitabmas
3778	0910107002	091028	Universitas Islam Makassar	AHMAD HANAFIE	Pengembangan Mesin Perontok Padi (Combine Harvester) Yang Ergonomis untuk Peningkatan Produksi	Desentralisasi	PHB	Swasta	Kelompok Binaan	Ditlitabmas
3779	0025116302	091028	Universitas Islam Makassar	MAJDAH MUHYDDIN ZAIN	Analisis Sistem produksi dan dayaasaing beras berbasis kelompok dan pasar antar pulau secara berkelanjutan di Sulawesi Selatan	Kompetitif Nasional	MP3EI	Swasta	Kelompok Binaan	Ditlitabmas
3780	0021076502	091039	Universitas Cokroaminoto Palopo	MUHAMMAD ILYAS	PENGEMBANGAN MODEL PEMBELAJARAN MATEMATIKA BERBASIS KARAKTER DENGAN MELIBATKAN KECERDASAN EMOSIONAL MAHASISWA CALON GURU	Desentralisasi	PHB	Swasta	Kelompok Binaan	Ditlitabmas
3781	0906107701	091045	Universitas Fajar	ERNIATI	PEMANFAATAN AIR LAUT PADA BETON SELF COMPACTING CONCRETE (SCC)	Desentralisasi	PHB	Swasta	Kelompok Binaan	Ditlitabmas

NO	NIDN	KODE PT	NAMA PERGURUAN TINGGI	NAMA PENELITI	JUDUL	PROGRAM HIBAH	NAMA SKIM	KATEGORI PT	KLASTER PENELITIAN	PELAKSANAAN EVALUASI KELAYAKAN
3782	0031126521	093019	Sekolah Tinggi Ilmu Ekonomi YPUP Makassar	AKHMAD	DAMPAK PENGELUARAN PEMERINTAH DAERAH TERHADAP KEMISKINAN (STUDI KASUS PROVINSI SULAWESI SELATAN)	Desentralisasi	PHB	Swasta	Kelompok Binaan	Ditlitabmas
3783	0017117206	093021	STISIP Merdeka Manado	RAHMAT HIDAYAT	Upaya Penanggulangan Korban Eksploitasi Seks Komersial Anak Berbasis Child Right Programming Di Lingkungan Wisata Provinsi Sulawesi Utara	Desentralisasi	PHB	Swasta	Kelompok Binaan	Ditlitabmas
3784	0911127002	093115	Sekolah Tinggi Teknik Kelautan Balik Diwa	I WAYAN KANTUN	KAJIAN OPTIMALISASI PEMANFAATAN IKAN TUNA DI PERAIRAN MAJENE SELAT MAKASSAR	Kompetitif Nasional	MP3EI	Swasta	Kelompok Binaan	Ditlitabmas
3785	0025024201	093143	Sekolah Tinggi Ilmu Farmasi Makassar	JEANNY WUNAS	PEMANFAATAN CURCULIGOSIDA DARI CONGKOK (Curculigo orchoides) SEBAGAI SEDIAAN OBAT ANTIINFLAMASI TOPIKAL	Desentralisasi	PHB	Swasta	Kelompok Binaan	Ditlitabmas
3786	1030106801	101001	Universitas Bung Hatta	MUCHAMAD OKTAVIANDRI	Sistem Pendukung Keputusan Berbasis Kecerdasan Buatan untuk Perancangan Turbin Generator Pembangkit Listrik Tenaga Mikrohidro	Desentralisasi	PUPT	Swasta	Kelompok Madya	Perguruan Tinggi
3787	1012097403	101001	Universitas Bung Hatta	RENI DESMIARTI	Teknologi Filtrasi-Plasma untuk Pengolahan Air Minum dengan Layak Konsumsi dan Berbiaya Rendah	Desentralisasi	PUPT	Swasta	Kelompok Madya	Perguruan Tinggi
3788	0020016909	101001	Universitas Bung Hatta	SUPARNO	:Kajian Rekrutmen Karang Batu (Scleractinian) Pasca Gempa dan Tsunami di Kabupaten Kepulauan Mentawai Sebagai Dasar Model Restorasi Karang Pasca Bencana	Desentralisasi	PF	Swasta	Kelompok Madya	Perguruan Tinggi
3789	1019086401	101001	Universitas Bung Hatta	ERNATI	Evaluasi Pelaksanaan Pembelajaran Bahasa Inggris Pasca Sertifikasi Guru dan Model Pembelajaran Alternatif di SMP Negeri Kota Padang	Desentralisasi	PF	Swasta	Kelompok Madya	Perguruan Tinggi
3790	0008086701	101001	Universitas Bung Hatta	UNING PRATIMARATRI	Kajian Kriminologi dan Ekonomi Kerusakan Jalan Akibat Pelanggaran Jumlah Tonase Truk di Kota Padang	Desentralisasi	PF	Swasta	Kelompok Madya	Perguruan Tinggi
3791	1004076202	101001	Universitas Bung Hatta	YEMPITA EFENDI	Eksplorasi Bakteri Probiotik dari Ikan Nila (Oreochromis niloticus) yang Dibudidayakan di Karamba Jaring Apung, Danau Maninjau, Sumatera Barat	Desentralisasi	PF	Swasta	Kelompok Madya	Perguruan Tinggi
3792	0026045702	101001	Universitas Bung Hatta	ELLY DESNI RAHMAN	PRODUKSI BIOETANOL DARI AMPAS SAGU BERBAHAN PATI – LIGNOSELULOSA MELALUI HIDROLISA ENZIMATIK RAGI TAPAI	Desentralisasi	PF	Swasta	Kelompok Madya	Perguruan Tinggi

NO	NIDN	KODE PT	NAMA PERGURUAN TINGGI	NAMA PENELITI	JUDUL	PROGRAM HIBAH	NAMA SKIM	KATEGORI PT	KLASTER PENELITIAN	PELAKSANAAN EVALUASI KELAYAKAN
3793	1025036901	101001	Universitas Bung Hatta	YUSRA	Aplikasi Bakteriosin dari Isolat Bacillus Terseleksi yang Diisolasi dari Ikan Budu sebagai Biopreservatif pada Fillet Ikan Kakap	Desentralisasi	PHB	Swasta	Kelompok Madya	Perguruan Tinggi
3794	1015046201	101001	Universitas Bung Hatta	ERIZA NELFI	Ensiklopedi Cetak dan Website Online Sapaan dan Kultur Minangkabau: Sebuah Upaya Penyelamatan Aspek-Aspek Bahasa Minang yang sudah Hampir Punah	Desentralisasi	PHB	Swasta	Kelompok Madya	Perguruan Tinggi
3795	0006105903	101001	Universitas Bung Hatta	LUSI UTAMA	Kajian Kerentanan Kawasan Berpotensi Banjir Bandang dan Mitigasi Bencana pada Daerah Aliran Sungai (DAS) Batang Kuranji Kota Padang	Desentralisasi	PHB	Swasta	Kelompok Madya	Perguruan Tinggi
3796	0010105702	101001	Universitas Bung Hatta	ERMAN HAR	Pembentukan Karakter Budaya Sains dan Pembelajaran Sains Pelajar Sekolah Menengah Atas Di Sumatera Barat	Desentralisasi	PHB	Swasta	Kelompok Madya	Perguruan Tinggi
3797	1027065701	101001	Universitas Bung Hatta	YUNEIDI BASRI	REKAYASA TEKNOLOGI PEMBENIHAN IKAN SEPAT HIAS Trichogaster pectoralis Regan 1910)	Desentralisasi	PHB	Swasta	Kelompok Madya	Perguruan Tinggi
3798	0004106207	101001	Universitas Bung Hatta	IMAN LAILI	Pembuatan Kamus, Website dan ensiklopedia "Seni Anak Nagari" Berbasis Linguistik Kultural untuk Pengembangan Pariwisata di Sumatera Barat	Desentralisasi	PHB	Swasta	Kelompok Madya	Perguruan Tinggi
3799	1008127401	101001	Universitas Bung Hatta	RIKA DESIYANTI	Pengaruh Faktor-Faktor Penentu Terhadap Keberhasilan Pengembangan Kluster Industri Kecil Rotan Di Kota Padang	Desentralisasi	PHB	Swasta	Kelompok Madya	Perguruan Tinggi
3800	1015096901	101001	Universitas Bung Hatta	BUKHARI	Aplikasi Teknologi Penangkapan Ikan Bilih Berbasis Alat Tangkap Ramah Populasi di Danau Singkarak	Desentralisasi	PHB	Swasta	Kelompok Madya	Perguruan Tinggi
3801	1025057102	101001	Universitas Bung Hatta	ZAITUL	PERANCANGAN SISTIM PENGUKURAN KINERJA PEMERINTAH NAGARI BERBASISKAN ENTREPRISE ENGINEERING APPROACH (EEP) UNTUK MENINGKATKAN PUBLIC	Desentralisasi	PHB	Swasta	Kelompok Madya	Perguruan Tinggi
3802	1004097701	101001	Universitas Bung Hatta	DWIFITRA Y JUMAS	Model Panduan Standar Metoda Pengukuran pada Proyek Konstruksi Gedung untuk Mengurangi Resiko dan Pertentangan Dalam Menghitung Kuantitas/Volume Item Pekerjaan	Desentralisasi	PHB	Swasta	Kelompok Madya	Perguruan Tinggi
3803	1026126901	101001	Universitas Bung Hatta	AIDIL IKHSAN	Sistem Pendukung Keputusan Untuk Meningkatkan Ketepatan Penentuan Waktu Penyelesaian Pesanan Dan Biaya Pokok Produksi Dalam Memperkuat Daya Saing Industri Fiberglass.	Desentralisasi	PHB	Swasta	Kelompok Madya	Perguruan Tinggi

NO	NIDN	KODE PT	NAMA PERGURUAN TINGGI	NAMA PENELITI	JUDUL	PROGRAM HIBAH	NAMA SKIM	KATEGORI PT	KLASTER PENELITIAN	PELAKSANAAN EVALUASI KELAYAKAN
3804	1003026501	101001	Universitas Bung Hatta	HARYANI	Model Pengembangan Wisata Pantai Berbasis Mitigasi Bencana dengan Pemberdayaan Masyarakat sebagai Alternatif Mata Pencaharian Nelayan	Desentralisasi	PHB	Swasta	Kelompok Madya	Perguruan Tinggi
3805	0007105401	101001	Universitas Bung Hatta	YULIHAR MUHTAR	Model Pengembangan Baitul Maal Wat Tamwil (BMT) Di Sumatera Barat	Desentralisasi	PHB	Swasta	Kelompok Madya	Perguruan Tinggi
3806	0028047801	101002	Universitas Muhammadiyah Sumatera Barat	BAROROH WISTA ANGGRAENI	Estimasi Cadangan Biomassa dan Karbon beberapa Penggunaan Lahan Hutan di Sumatera Barat	Desentralisasi	PEKERTI	Swasta	Kelompok Binaan	Ditlitabmas
3807	0022086708	101003	Universitas Ekasakti	GUSRIATI	Strategi pemenuhan konsumsi pangan rumah tangga petani miskin Pedesaan Pasca Gempa di Kabupaten Padang Pariaman Sumatera Barat	Desentralisasi	PHB	Swasta	Kelompok Binaan	Ditlitabmas
3808	0012026102	101004	Universitas Mahaputra Muhammad Yamin	JHON HENDRI	Optimalisasi Produksi Embrio dengan Penambahan Glutathione dalam Media Pematangan dan Kultur Embrio Kerbau Secara In Vitro.	Desentralisasi	PHB	Swasta	Kelompok Binaan	Ditlitabmas
3809	0007026801	101005	Universitas Tamansiswa	ZASMELI SUHAEMI	Karakterisasi Potensi dan Identifikasi Kualitas Produk Itik Lokal Sebagai Plasma Nutfah Sumatera Barat	Desentralisasi	PF	Swasta	Kelompok Binaan	Ditlitabmas
3810	1010106501	101005	Universitas Tamansiswa	NURLINA	Pengembangan Model Pelayanan Pasien Program Jamkesmas di Rumah Sakit dr. M. Djamil Padang untuk Menjadikan Terunggul dalam Pelayanannya di Sumatera	Desentralisasi	PHB	Swasta	Kelompok Binaan	Ditlitabmas
3811	1009116901	101005	Universitas Tamansiswa	FEBRIANI	Model Peningkatan Kualitas Ekspor Tenaga Kerja Indonesia Melalui Pola Komunikasi yang Berbasis Teknologi	Desentralisasi	PHB	Swasta	Kelompok Binaan	Ditlitabmas
3812	0025036504	101005	Universitas Tamansiswa	MUHAMMAD ZULMAN HARJA UTAMA	REKAYASA BUDIDAYA PADI BERKADAR ZAT BESI SUPER TINGGI (>30 ppm) DENGAN METODE BIOFORTIFIKASI	Kompetitif Nasional	STRANAS	Swasta	Kelompok Binaan	Ditlitabmas
3813	0021068106	101007	Universitas Lancang Kuning	ENNY INSUSANTY	MODEL PENGELOLAAN JASA LINGKUNGAN DI HUTAN ADAT RUMBIO KABUPATEN KAMPAR, RIAU	Desentralisasi	PHB	Swasta	Kelompok Madya	Perguruan Tinggi
3814	1021105401	101007	Universitas Lancang Kuning	SUDARMIN	Penataan Arsitektur dan Kawasan Kerajaan Kampar Kiri sebagai Pelestarian Budaya dan Pariwisata	Desentralisasi	PHB	Swasta	Kelompok Madya	Perguruan Tinggi

NO	NIDN	KODE PT	NAMA PERGURUAN TINGGI	NAMA PENELITI	JUDUL	PROGRAM HIBAH	NAMA SKIM	KATEGORI PT	KLASTER PENELITIAN	PELAKSANAAN EVALUASI KELAYAKAN
3815	0005096201	101007	Universitas Lancang Kuning	RINI NIZAR	Model Kebijakan Subsidi Pupuk dan Persediaan Beras di Provinsi Riau	Desentralisasi	PHB	Swasta	Kelompok Madya	Perguruan Tinggi
3816	1001117501	101007	Universitas Lancang Kuning	RINA NOVIA YANTI	OPTIMALISASI PEMANFAATAN LIMBAH INDUSTRI PALLET SEBAGAI BAHAN BAKU WOOD PELLET DI KABUPATEN KAMPAR PROVINSI RIAU	Desentralisasi	PHB	Swasta	Kelompok Madya	Perguruan Tinggi
3817	0014086201	101007	Universitas Lancang Kuning	ERVAYENRI	KETERSEDIAAN HARA DAN PEMANFAATAN FUNGI MIKORIZA ARBUSKULA (FMA) INDIGENOS HUTAN TANAMAN INDUSTRI (HTI) Acacia mangium	Desentralisasi	PHB	Swasta	Kelompok Madya	Perguruan Tinggi
3818	1012047404	101011	Universitas Internasional Batam	SITI NUR JANAH	MODEL KEBIJAKAN ANTISIPATIF MENGATASI KEMACETAN LALU LINTAS DARAT DI KOTA BATAM	Desentralisasi	PHB	Swasta	Kelompok Binaan	Ditlitabmas
3819	1012016901	101011	Universitas Internasional Batam	LU SUDIRMAN	STRATEGI PENINGKATAN INVESTASI DI KOTA BATAM (Sebuah Kajian Empiris Implementasi Teknik Delphi dan Fishbein)	Desentralisasi	PHB	Swasta	Kelompok Binaan	Ditlitabmas
3820	0002077501	101016	Universitas Muara Bungo	TRI ASTUTI	BIOTEKNOLOGI DAN APLIKASI RANSUM TERNAK RUMINANSIA BERBASIS DAUN DAN PELEPAH KELAPA SAWIT YANG DIFERMENTASI DENGAN MIKROORGANISME LOKAL (MOL) LIMBAH TERNAK	Desentralisasi	PHB	Swasta	Kelompok Binaan	Ditlitabmas
3821	1030066702	101016	Universitas Muara Bungo	SUPRIYONO	SELEKSI DIVERGEN PERFORMAN REPRODUKSI DAN DETEKSI POLIMORFISME GEN GH PADA PUYUH (Coturnix coturnix japonica) SELAMA DUA GENERASI UNTUK MENINGKATKAN POPULASI	Kompetitif Nasional	MP3EI	Swasta	Kelompok Binaan	Ditlitabmas
3822	1008068203	101021	Universitas Pasir Pangaraian	JISMI MUBARRAK	ISOLASI SENYAWA BERPOTENSI OBAT DARI BIJI TUMBUHAN BINGKEK (Entada phaseoloides. Merr)	Desentralisasi	PEKERTI	Swasta	Kelompok Binaan	Ditlitabmas
3823	0009106502	103003	STKIP PGRI Sumatera Barat	SEFNA RISMEN	Pengembangan RPP dan LKS Matematika Berkarakter Berbasis Pendidikan Matematika Realistik Untuk Kelas IV Sekolah Dasar Sumatera Barat.	Desentralisasi	PHB	Swasta	Kelompok Madya	Perguruan Tinggi
3824	1008126701	103003	STKIP PGRI Sumatera Barat	SLAMET RIANTO	Model Penataan Penggunaan Lahan dan Pengembangan Social Capital Masyarakat Tanggap Bencana Pada Kawasan Rawan Bencana Banjir bandang di Kota Padang	Desentralisasi	PHB	Swasta	Kelompok Madya	Perguruan Tinggi
3825	0004056503	103003	STKIP PGRI Sumatera Barat	RAHMI	Pengembangan Lembar Kerja Mahasiswa (LKM) Berbasis Problem Based Learning (PBL) disertai CD Interaktif pada Perkuliahan Persamaan Diferensial Biasa di STKIP PGRI Sumatera Barat	Desentralisasi	PHB	Swasta	Kelompok Madya	Perguruan Tinggi

NO	NIDN	KODE PT	NAMA PERGURUAN TINGGI	NAMA PENELITI	JUDUL	PROGRAM HIBAH	NAMA SKIM	KATEGORI PT	KLASTER PENELITIAN	PELAKSANAAN EVALUASI KELAYAKAN
3826	0027115902	103017	Sekolah Tinggi Teknologi Industri Padang	GAMINDRA JAUHARI	Perbaikan Sistem Pendingin (Condensor) Alat Penyulingan Minyak Nilam Untuk Meningkatkan Rendemen	Desentralisasi	PHB	Swasta	Kelompok Binaan	Ditlitabmas
3827	1022097301	103031	STMIK Amik Riau	EDWAR ALI	Analisis dan Model Implementasi Teknologi Clouds Computing Dalam Manajemen Data dan Informasi di Perguruan Tinggi	Desentralisasi	PHB	Swasta	Kelompok Binaan	Ditlitabmas
3828	1015117401	103080	Sekolah Tinggi Teknologi Payakumbuh	NOVIARTI	Model Penilaian Kualitas Hidup Masyarakat Perkotaan dan Pedesaan di Sumatera Barat: Pendekatan kearah Pembangunan Berkelanjutan	Desentralisasi	PF	Swasta	Kelompok Binaan	Ditlitabmas
3829	1003067801	103080	Sekolah Tinggi Teknologi Payakumbuh	ZUFRIMAR	Penggunaan Pasak dari Ranting Bambu Ori (Bambusa Arundinacea) sebagai Penghubung Geser Balok Bambu Susun	Desentralisasi	PHB	Swasta	Kelompok Binaan	Ditlitabmas
3830	1004087601	103080	Sekolah Tinggi Teknologi Payakumbuh	ASTUTI MASDAR	Penggunaan Papan Bambu Laminasi sebagai Plat Buhul pada Sambungan Struktur Truss Bambu	Desentralisasi	PHB	Swasta	Kelompok Binaan	Ditlitabmas
3831	1020037701	103084	STIKES Perintis Padang	NURHAMIDAH	Karakterisasi Gen 16S rRNA dan Identifikasi Bakteri Asam Laktat Penghasil Laktase dari Fermentasi Kakao sebagai Probiotik pada Usus Tikus	Desentralisasi	PEKERTI	Swasta	Kelompok Binaan	Ditlitabmas
3832	1015117502	105002	Politeknik Caltex	NUR KHAMDI	Implementasi Turbine Type Screw sebagai Pembangkit Listrik Tenaga Mikrohidro (PLTMH) pada Danau Politeknik Caltex Riau	Desentralisasi	PHB	Swasta	Kelompok Binaan	Ditlitabmas
3833	1007077501	105002	Politeknik Caltex	JAJANG JAENUDIN	Pemanfaatan Kaleng Bekas Sebagai Bahan Bakar untuk Mesin Bensin dan Diesel.	Desentralisasi	PHB	Swasta	Kelompok Binaan	Ditlitabmas
3834	1007087001	105002	Politeknik Caltex	AGUS URIP ARI WIBOWO	Implementasi Radio Frekuensi Untuk Pendeteksi Keberadaan Gajah Sebagai Upaya Pencegahan Konflik Gajah dan Manusia	Desentralisasi	PHB	Swasta	Kelompok Binaan	Ditlitabmas
3835	1015038301	105002	Politeknik Caltex	RETNO TRI WAHYUNI	Implementasi Jaringan Sensor Nirkabel pada Pengelolaan Sistem Drainase	Desentralisasi	PHB	Swasta	Kelompok Binaan	Ditlitabmas
3836	0007016701	111003	Universitas Islam Kalimantan M A B Banjarmasin	ACHMAD JAELANI	OPTIMASI PEMANFAATAN DUCKWEED (Family Lemnaceae) SEBAGAI SUMBER PROTEIN MELALUI TEKNOLOGI PRESERVASI PAKAN PADA KAMBING KACANG	Desentralisasi	PHB	Swasta	Kelompok Binaan	Ditlitabmas

NO	NIDN	KODE PT	NAMA PERGURUAN TINGGI	NAMA PENELITI	JUDUL	PROGRAM HIBAH	NAMA SKIM	KATEGORI PT	KLASTER PENELITIAN	PELAKSANAAN EVALUASI KELAYAKAN
3837	0015076501	111003	Universitas Islam Kalimantan M A B Banjarmasin	SUSLINAWATI	Model Penguatan Sistem Cadangan Pangan Rumah tangga dan Desa Tipologi Lahan Lebak Melalui Optimalisasi Padi Dengan Ubi-Ubian dan Revitalisasi Lumbung Model "Kindai".	Desentralisasi	PHB	Swasta	Kelompok Binaan	Ditlitabmas
3838	0014096201	111003	Universitas Islam Kalimantan M A B Banjarmasin	SITI ERLINA	INTEGRASI PERKEBUNAN KELAPA SAWIT DENGAN PETERNAKAN ITIK ALABIO PETELUR YANG DIPELIHARA INTENSIF	Kompetitif Nasional	MP3EI	Swasta	Kelompok Binaan	Ditlitabmas
3839	1122057101	111004	Universitas Panca Bhakti	HERY MEDIANTO KURNIAWAN	MODEL PENGEMBANGAN EKONOMI KREATIF DALAM UPAYA PEMBANGUNAN FOOD ESTATE DI PROVINSI KALIMANTAN BARAT	Desentralisasi	PHB	Swasta	Kelompok Binaan	Ditlitabmas
3840	0005056801	111004	Universitas Panca Bhakti	EDY SYAFRIL HAYAT	Pemanfaatan Chromolaena odorata dan Tandan Kosong Sawit untuk Meningkatkan Pelumpuran Tanah dan Hasil Tanaman Padi pada Tanah Sulfaquent dan Paleudult	Desentralisasi	PHB	Swasta	Kelompok Binaan	Ditlitabmas
3841	0011107701	111009	Universitas Muhammadiyah Palangka Raya	HENDRA CAHYADI	PEMANFAATAN MINYAK PELUMAS BEKAS PADA WARM MIX ASPHALT (WMA) UNTUK LAPIS PERKERASAN JALAN (AC-WC) DI KOTA PALANGKA RAYA	Desentralisasi	PHB	Swasta	Kelompok Binaan	Ditlitabmas
3842	1125058301	111013	Universitas Muhammadiyah Pontianak	LINDA SUWARNI	Model Inisiasi Seks Pranikah Remaja: Studi Longitudinal pada Remaja di Kota Pontianak Tahun 2014	Desentralisasi	PHB	Swasta	Kelompok Binaan	Ditlitabmas
3843	0003077601	111013	Universitas Muhammadiyah Pontianak	ASPIYANSYAH	Pengembangan dan Manufaktur Matrial Komposit Berpenguat Serat Alam Sebagai Bahan Dasar Pembuatan Sudu Turbin Angin dengan Metode Squeeze Casting	Desentralisasi	PHB	Swasta	Kelompok Binaan	Ditlitabmas
3844	0027096509	111013	Universitas Muhammadiyah Pontianak	EKO DEWANTORO	Pemeliharaan Ikan Tengadak Secara Terkontrol Dalam Rangka Mengembangkan Teknologi Akuakultur Ikan Lokal	Desentralisasi	PHB	Swasta	Kelompok Binaan	Ditlitabmas
3845	1107047001	113048	STMIK Banjarbaru	BAHAR	Kajian Model Sistem Informasi Berbasis Web Pada Balai Pengembangan Pendidikan Non Formal dan Informal (BP-PNFI)	Desentralisasi	PHB	Swasta	Kelompok Binaan	Ditlitabmas
3846	0007096201	121002	Universitas Darussalam Ambon	SAMIN BOTANRI	Struktur Populasi, Kelimpahan, dan Potensi Produksi Tumbuhan Sagu (Metroxylon spp.) di Pulau Ambon dan Kabupaten Seram Bagian Barat, Maluku.	Desentralisasi	PHB	Swasta	Kelompok Binaan	Ditlitabmas
3847	0001077501	121002	Universitas Darussalam Ambon	TEKAT DWI CAHYONO	Rekayasa Kualitas Kayu Samama dalam Rangka Optimalisasi Pemanfaatannya	Desentralisasi	PHB	Swasta	Kelompok Binaan	Ditlitabmas

NO	NIDN	KODE PT	NAMA PERGURUAN TINGGI	NAMA PENELITI	JUDUL	PROGRAM HIBAH	NAMA SKIM	KATEGORI PT	KLASTER PENELITIAN	PELAKSANAAN EVALUASI KELAYAKAN
3848	1219057302	121002	Universitas Darussalam Ambon	YUSRAN KAPLUDIN	PENGEMBANGAN PERANGKAT PEMBELAJARAN BERBASIS LINGKUNGAN PESISIR MELALUI PENDEKATAN ICT (Information and communication technology) DI SD DAN SMP KECAMATAN BANDA NEIRA KABUPATEN MALUKU	Desentralisasi	PHB	Swasta	Kelompok Binaan	Ditlitabmas
3849	0027047301	121002	Universitas Darussalam Ambon	ANITA PADANG	PEMANFAATAN DIATOM BENTIK SEBAGAI MAKANAN TERIPANG DALAM RANGKA PENGEMBANGAN USAHA BUDIDAYA TERIPANG	Desentralisasi	PHB	Swasta	Kelompok Binaan	Ditlitabmas
3850	1221048601	121002	Universitas Darussalam Ambon	IVATUL LAILY KURNIAWATI	PENELITIAN PENGEMBANGAN MEDIA HYBRID LEARNING DALAM MATA KULIAH KIMIA DASAR FAKULTAS KEGURUAN DAN ILMU PENDIDIKAN UNIVERSITAS DARUSSALAM AMBON	Desentralisasi	PEKERTI	Swasta	Kelompok Binaan	Ditlitabmas
3851	1211077201	121005	Universitas Muhammadiyah Maluku Utara	AMALAN TOMIA	PEMANFAATAN LIMBAH TULANG IKAN TUNA SEBAGAI SUMBER MINERAL UTAMA UNTUK TERAPI OSTEOPOROSIS	Desentralisasi	PHB	Swasta	Kelompok Binaan	Ditlitabmas
3852	1204057801	121007	Universitas Iqra Buru	TRI WAHYUNINGSIH	RANCANGAN MODEL PERENCANAAN PEMBANGUNAN SEKTOR PERTANIAN POTENSIAL UNTUK PERCEPATAN PERTUMBUHAN EKONOMI DAN DAYA SAING WILAYAH DI KABUPATEN BURU	Kompetitif Nasional	MP3EI	Swasta	Kelompok Binaan	Ditlitabmas
3853	1220078501	121009	UNIVERSITAS YAPIS PAPUA	ANNITA SARI	Sedimentasi Muara Sungai Anafre dan Dampaknya Terhadap Perairan Teluk Yos Sudarso Di Kota Jayapura	Desentralisasi	PEKERTI	Swasta	Kelompok Binaan	Ditlitabmas
3854	1217098201	121015	Universitas Halmahera	DARIUS ARKWRIGHT	PENGEMBANGAN EKOWISATA MANGROVE DI PULAU KAKARALAMO KABUPATEN HALMAHERA UTARA	Desentralisasi	PHB	Swasta	Kelompok Binaan	Ditlitabmas
3855	1205018002	123040	Sekolah Tinggi Ilmu Ekonomi Manajemen Rutu Nusa	KHAERIL	BRANDING AMBON AS TOURISM DESTINATION : ANALISIS TERHADAP DAYA SAING KOTA AMBON DALAM MARKETTING PLACES .	Desentralisasi	PEKERTI	Swasta	Kelompok Binaan	Ditlitabmas

**LAPORAN AKHIR
PENELITIAN HIBAH BERSAING**



**KONFIRMASI MODEL MOTIVASI DAN
KEPUASAN WISATAWAN MANCANEGERA
USIA LANJUT DALAM MELAKUKAN
PERJALANAN WISATA**

TIM PENELITI

KETUA

**DR. I GUSTI BAGUS RAI UTAMA, SE., MMA., MA.
NIDN: 0810107001**

ANGGOTA 1

**DRA. KOMALAWATI, MM.
NIDN: 0813055701**

TAHUN KE-2

**UNIVERSITAS DHYANA PURA
BADUNG
2015**

**HALAMAN PENGESAHAN
HIBAH BERSAING**

Judul Penelitian : **KONFIRMASI MODEL MOTIVASI DAN
KEPUASAN WISATAWAN MANCANEGERA
USIA LANJUT DALAM MELAKUKAN
PERJALANAN WISATA**

Kode Rumpun Ilmu : **699/ Kepariwisataan**

Ketua Peneliti

a) Nama Lengkap : **I GUSTI BAGUS RAI UTAMA, SE., MMA., MA.**

b) NIDN : **0810107001**

c) Jabatan Fungsional : **LEKTOR**

d) Program Studi : **MANAJEMEN (S1)**

e) No. HP : **081337868577**

f) Alamat Email : **raiutama@undhirabali.ac.id**

Anggota Peneliti 1

Nama Lengkap : **Dra. Komalawati, MM**

NIDN : **0813055701**

Perguruan Tinggi : **Universitas Dhyana Pura**

Lama Penelitian : **Tiga Tahun**

Penelitian Tahun ke : **Dua (2)**

Dana Penelitian tahun berjalan : **Rp. 43.492.900**

Dana yang diusulkan : **Rp. 60.000.00,00**

Mengetahui,
Dekan Fakultas
Ekonomika dan Humaniora



GN Joko Adinegara, SE., MA.
NIP.-

Badung, 26 Juni 2015
Ketua Peneliti,



IGB Rai Utama, SE., M.MA., MA
NIP. 2145.00006

Menyetujui,
Ketua Lembaga Penelitian dan Pengabdian kepada Masyarakat
Universitas Dhyana Pura



Dra. Adri Supriyati
NIP.- 0195 6194

DAFTAR ISI

DAFTAR ISI	2
RINGKASAN.....	3
BAB 1. PENDAHULUAN.....	4
1.1 Latar Belakang.....	4
1.2 Rumusan Masalah	6
1.3 Tujuan Penelitian.....	7
1.4 Manfaat Penelitian.....	7
BAB 2. TINJAUAN PUSTAKA.....	9
BAB 3. METODE PENELITIAN.....	13
3.1 Lokasi dan Waktu Penelitian	13
3.2 Ruang Lingkup Penelitian	13
3.3 Identifikasi Variabel Penelitian dan Definisi Operasional	13
3.4 Penentuan Sumber Data	17
3.5 Populasi dan Sampel.....	17
3.6 Instrumen Penelitian	17
3.7 Teknik Pengumpulan Data	18
3.8 Teknik Analisis Data	18
BAB 4.....	20
HASIL YANG DICAPAI	20
4.1 Karakteristik Responden.....	20
4.2 Uji Validitas dan Reliabilitas Instrumen	24
4.3 Deskripsi Hasil Penelitian.....	27
4.4 Konfirmasi Model	31
4.5 Hasil Penelitian Kualitatif.	37
BAB 5.....	61
SIMPULAN DAN SARAN.....	61
5.1. Simpulan.....	61
5.2. Saran.....	62
BAB 6.....	65
RENCANA KEGIATAN SELANJUTNYA	65
DAFTAR PUSTAKA	65
LAMPIRAN-LAMPIRAN.....	81

RINGKASAN

Saat ini segmen pasar wisatawan lanjut usia mancanegara menjadi penting karena memiliki kekuatan dan daya tarik bagi industri pariwisata pada dua hal, yakni daya beli dan waktu luang. Kaum lanjut usia juga memiliki niat untuk bepergian ke luar negeri, menghibur diri, dan berekreasi. Pokok permasalahan pada penelitian adalah bagaimanakah hubungan antara motivasi dengan kepuasan wisatawan lanjut usia mancanegara yang berwisata di Bali.

Penelitian pada tahun pertama adalah penelitian konfirmatori terhadap model motivasi perjalanan wisatawan yang berhubungan dengan kepuasan wisatawan adalah model yang dibangun oleh Yoon dan Uysal (2003). Setelah dilakukan pengujian, ternyata model teoritis tidak sesuai dengan fakta empiris di lapangan sehingga memerlukan modifikasi model dengan cara melakukan eliminasi beberapa indikator yang tidak nyata sebagai pembentuk variabel laten, baik laten motivasi pendorong, penarik, dan kepuasan wisatawan. Dengan mempertimbangkan beberapa keterbatasan penelitian tahap pertama, yakni responden tidak secara spesifik tinggal pada hotel atau kawasan yang dikhususkan bagi kaum lanjut usia sehingga dapat menimbulkan bias terhadap pengukuran indikator penelitian. Penelitian tahap kedua telah dilakukan, namun belum memberikan kepastian apakah wisatawan lanjut usia ini benar-benar memiliki kekuatan daya beli yang tinggi, tinggal lebih lama, dan berdampak positif bagi masyarakat lokal?. Keterbatasan hasil penelitian tahap kedua, mengindikasikan perlunya dilanjutkan ke tahapan ketiga, jika Indonesia, dan Bali khususnya ingin menangkap peluang pasar wisatawan lanjut usia tersebut. Penelitian lanjutan dilakukan untuk mengidentifikasi dan menganalisis lebih mendalam berbagai kelebihan dan kekuarangan wisatawan lanjut usia dilihat dari berbagai aspek, seperti aspek ekonomi, sosial dan budaya, serta dampaknya terhadap masyarakat lokal.

Setelah diketahui dampaknya terhadap masyarakat lokal, maka wisatawan lanjut usia mancanegara perlu dijadikan target pasar, kemudian pengelola destinasi menentukan produk yang ditawarkan agar dampak negatif dapat diminimalkan. Mengidentifikasi keuntungan dan kerugiannya bagi masyarakat lokal atau sekitar kawasan, akan berimplikasi terhadap penyediaan tenaga kerja, dan kelangsungan pariwisata secara keseluruhan. Penelitian ini menjadi bahan yang amat penting untuk pembentukan model pengelolaan kawasan wisata lanjut usia, dan pengembangan kawasan wisatawan yang pro masyarakat lokal atau *community base tourism development* karena secara teoriis, besar dampak penggandanya bagi masyarakat lokal.

Keyword: wisatawan lanjut usia, motivasi wisata, kepuasan wisatawan

BAB 1. PENDAHULUAN

1.1 Latar Belakang

Menurut catatan UNWTO (2014), sejak tahun 2000 hingga 2013 kedatangan wisatawan secara internasional terus mengalami peningkatan. Jumlah dan peningkatan kedatangan wisatawan terbesar terjadi di kawasan Eropa, dan Asia Pasifik (Tabel 1.1). Sejak tahun 2012, jumlah wisatawan secara internasional telah mencapai lebih dari satu milyar orang. Jika, dilihat dari jumlah kunjungan tersebut, kawasan Eropa dan Asia Pasifik menjadi kawasan yang populer untuk dikunjungi.

Tabel 1.1
Kedatangan Wisatawan Secara Internasional

Kedatangan (dalam jutaan)	Tahun				
	2000	2010	2011	2012	2013
Dunia	677	952	996	1035	1087
Eropa	388	484.9	516.1	533.9	562.8
Asia Pasifik	110.1	205.1	218.6	233.6	247.7
Amerika	128.2	150.6	156	163	168.8
Afrika	26.2	49.9	49.7	53.1	56.1
Timur Tengah	24.1	58.2	54.7	51.8	51.9

Sumber: *World Tourism Organization, Tourism Barometer* (2014)

The United Nation (2010), memprediksi bahwa pada tahun 2050, proporsi penduduk dunia yang tergolong lanjut usia akan mencapai 22 persen, dan jika proporsi tersebut digunakan untuk memprediksi jumlah wisatawan lanjut usia pada tahun 2013, maka jumlahnya tergolong cukup besar yaitu mencapai 239 juta orang. *The United Nation* (2007) juga telah mencatat bahwa pertumbuhan generasi lanjut usia berdampak secara nyata terhadap industri pariwisata di masa kini dan yang akan datang. Konsekuensinya, mestinya setiap destinasi pariwisata dapat melirik peluang ini sebagai potensi bisnis hiburan, rekreasi, dan wisata yang menguntungkan. Tingginya pertumbuhan populasi golongan lanjut usia tentunya akan menjadi segmen pasar bagi industri pariwisata.

Kotler (2012) pernah melakukan survei terhadap golongan lanjut usia, ternyata 60 persen di antara mereka merasa lebih muda dari umur yang sebenarnya. Tujuh puluh empat persen di antaranya merasa 10 hingga 19 tahun lebih muda secara psikologis dari umur kronologisnya.

“One survey found that 60 percent of respondents over 65 said they felt younger than their actual age. A third aged 65 to 74 said they felt 10 to 19 years younger, and one in six felt at least 20 years younger than their actual age. (Kotler, 2012: 221-222)

Pada pertengahan tahun 2012, *European Commission*, menyampaikan hal yang sama dengan *The United Nation* (2007), di mana *European Commission*, menyatakan bahwa segmentasi wisatawan lanjut usia di kawasan Eropa telah berkontribusi secara signifikan terhadap industri pariwisata di kawasan tersebut.

“The contribution of senior citizens to the European tourism industry is indeed significant and should be reinforced to face the challenge of seasonality, stimulating economic growth and jobs in Europe. Senior citizens (with 55 years old and over) represent around 25% of the European population. They have both purchasing power and leisure time (mainly in the retirement age), thus representing a significant economic market potential” (European Commission, 2012).

Kelebihan kelompok lanjut usia ini terletak pada kekuatan daya beli, dan waktu luang, dan kedua kelebihan ini merupakan kekuatan yang menggambarkan segmentasi pasar yang potensial dari sudut pandang ekonomi. Pada sisi yang berbeda, untuk di kawasan Eropa saja, ternyata kaum lanjut usia telah mencapai 25 persen dari jumlah penduduk di kawasan tersebut.

Kotler, dkk (1996: 189) telah terlebih dahulu berpendapat bahwa untuk golongan lanjut usia di Amerika Serikat, golongan ini termasuk memiliki pendapatan tertinggi jika dibandingkan golongan umur lainnya. Berikut pendapat Kotler, dkk (1996: 189):

“As the U.S. population ages, senior (people 55 and older) are becoming a very attractive market. They currently make up a market of over 55 million people..... Those 55 and over control almost half of discretionary income in the U.S., \$600 billion dollars. They have some special health care needs, but most are healthy and active,... because seniors have more time and money.....” Kotler, dkk (1996: 189)

Baik *European Commission (2012)*, maupun Kotler, dkk (1996) memiliki pendapat bahwa kelompok lanjut usia ini adalah segmen pasar yang menarik bagi industri pariwisata. Kekuatan dan keunikan yang dimiliki oleh kelompok lanjut usia di kawasan Eropa dan Amerika Serikat tersebut, juga akan menjadi potensi pasar bagi perkembangan industri pariwisata di kawasan lainnya, seperti Asia Tenggara dan tentunya Bali sebagai destinasi pariwisata internasional.

Fenomena di atas, menggambarkan bahwa segmentasi pasar wisatawan lanjut usia cukup menarik bagi industri pariwisata, selain karena populasinya yang kian meningkat, juga memiliki karakteristik yang menarik sebagai segmentasi potensial secara ekonomi karena memiliki daya beli yang tinggi, dan waktu luang yang panjang. Untuk dapat menangkap peluang pasar wisatawan lanjut usia, terlebih dahulu mestinya dapat diketahui kebutuhan, keinginan, dan permintaannya terhadapnya terhadap pariwisata. Setelah diketahui kebutuhan dan keinginan wisatawan, kemudian pengelola destinasi menentukan produk yang ditawarkan. Kecocokan antara permintaan dan penawaran produk pariwisata, akan lebih baik jika berdasarkan nilai yang konsumen harapkan dan tingkat kepuasan dalam mengkonsumsi sebuah produk. Untuk dapat menilainya, konsumen mesti mengkonsumsinya terlebih dahulu. Pengalaman konsumen terhadap sebuah produk, berhubungan dengan pembelian ulang, dan kerelaan merekomendasi calon konsumen lainnya (Kotler dkk, 1996: 23).

Paparan fakta empiris tentang potensi wisatawan usia lanjut dan dukungan teoritis tentang motivasi, dan kepuasan merupakan satu kesatuan penelitian yang penting dilakukan. Motivasi merupakan hal yang sangat mendasar dalam studi tentang pariwisata, sebab motivasi merupakan pemicu dari proses perjalanan wisata (Sharpley, dalam Wahab, 1997: 40). Analisis mengenai motivasi semakin penting jika dihubungkan dengan pariwisata sebagai fenomena masyarakat dunia, dimana perilaku masyarakat dipengaruhi oleh berbagai motivasi.

1.2 Rumusan Masalah

Berdasarkan latar belakang masalah tersebut di atas, maka pokok permasalahannya adalah sebagai berikut:

- 1) Faktor-faktor apakah yang memotivasi dan memuaskan wisatawan usia lanjut mancanegara dalam melakukan perjalanan wisata?
- 2) Bagaimanakah model hubungan antara motivasi dengan kepuasan wisatawan usia lanjut mancanegara berwisata?

1.3 Tujuan Penelitian

Berdasarkan pokok permasalahan yang telah dirumuskan, maka tujuan penelitian ini adalah sebagai berikut:

- 1) Untuk mengidentifikasi dan menganalisis faktor-faktor motivasi dan kepuasan wisatawan usia lanjut mancanegara dalam melakukan perjalanan berwisata.
- 2) Menentukan model hubungan antara motivasi dengan kepuasan wisatawan usia lanjut mancanegara berwisata.

1.4 Manfaat Penelitian

Penelitian ini diarahkan untuk memberikan kontribusi secara teoritis dan praktis tentang motivasi, dan kepuasan wisatawan khususnya untuk menangkap peluang wisatawan usia lanjut mancanegara.

1.4.1 Manfaat Teoritis

Manfaat teoritis yang diharapkan bermanfaat bagi perkembangan ilmu pariwisata khususnya yang berhubungan dengan wisatawan usia lanjut dengan rincian manfaat harapan sebagai berikut: (1) mendefinisikan motivasi perjalanan wisatawan usia lanjut dalam hubungannya dengan pariwisata usia lanjut. (2) mendefinisikan kepuasan wisatawan usia lanjut dalam hubungannya dengan destinasi pariwisata. (3) mendefinisikan hubungan antara kepuasan dengan loyalitas wisatawan terhadap sebuah destinasi pariwisata. (4) mengkonfirmasi model yang telah ada untuk menyempurnakan model hubungan antara motivasi, kepuasan, dan loyalitas wisatawan usia lanjut berwisata di Bali.

1.4.2 Manfaat Praktis

Manfaat praktisnya; (1) teridentifikasinya faktor-faktor yang memotivasi wisatawan usia lanjut mancanegara untuk berwisata sehingga dapat dipakai sebagai informasi awal membidik pasar wisatawan usia lanjut. (2) teridentifikasinya faktor-faktor penentu untuk mewujudkan kepuasan wisatawan usia lanjut berwisata sebagai informasi awal pengelolaan destinasi sehingga dapat dilakukan perbaikan aspek amenities, kreatifitas daya tarik wisata, kualitas transportasi lokal dan nasional maupun internasional yang lebih sesuai dengan harapan kaum usia lanjut. Model hasil dari konfirmasi, diharapkan dapat diimplementasikan sebagai model pengembangan destinasi untuk segmen pasar wisatawan mancanegara lanjut usia.

BAB 2. TINJAUAN PUSTAKA

Wisatawan memiliki motivasi yang berbeda-beda sesuai dengan pendapat Fandeli (2001:41) berdasarkan klasifikasinya dapat dikelompokkan menjadi empat kelompok motivasi, yakni: (1) motivasi fisik yang dapat berupa relaksasi, kesehatan, olahraga, rekreasi dan romatika; (2) motivasi budaya yang dapat berupa keinginan menyaksikan adat istiadat, dan kesenian daerah lain; (3) motivasi sosial yang dapat berupa mengunjungi teman dan keluarga, ziarah dan mencari pengalaman baru pada lingkungan baru (fisik dan sosial). (4) motivasi peningkatan status dan prestise seperti penyaluran hobi, melanjutkan belajar, pertemuan untuk menjalin hubungan personal, menghadiri konferensi dan seminar.

Menurut Rahmawati (2011:97), wisatawan usia lanjut membutuhkan fasilitas dan pelayanan khusus sehingga untuk menangkap peluang pasar wisatawan usia lanjut ini memerlukan penyesuaian terhadap fasilitas yang sesuai dengan harapan kaum usia lanjut dan pelayanan khusus untuk mewujudkan kepuasan wisatawan usia lanjut. Penelitian tentang motivasi perjalanan wisata kaum usia lanjut menjadi penting untuk dilakukan untuk melakukan identifikasi terhadap faktor-faktor yang memotivasinya. Teridentifikasinya faktor-faktor yang memotivasi wisatawan usia lanjut berlibur ke Bali akan bermanfaat bagi perencanaan dan pengelolaan destinasi. Bagi masyarakat lokal sebagai tuan rumah, akan dapat mengantisipasi lebih awal kemungkinan dampak negatifnya dan memaksimalkan manfaat positif dari kedatangan wisatawan usia lanjut tersebut. Bagi para pengelola destinasi seperti pemerintah dan industri terkait pariwisata akan memungkinkan dapat mengantisipasi kebutuhan wisatawan selama mereka berlibur sehingga kepuasan wisatawan terhadap destinasi dapat diwujudkan. Penelitian tentang motivasi perjalanan wisata wisatawan usia lanjut ke Bali akan menjadi informasi yang bermanfaat untuk merebut peluang pasar wisatawan usia lanjut yang potensial tersebut.

Selain faktor motivasi, kepuasan wisatawan terhadap atribut-atribut destinasi penting untuk diteliti lebih lanjut karena kepuasan wisatawan akan berimplikasi terhadap loyalitas, dan loyalitas adalah pertanda positif keberlanjutan

destinasi pariwisata (Chi, 2005:70). Lebih lanjut Marpaung (2002:48) berpendapat bahwa wisatawan usia lanjut memiliki harapan yang lebih jika dibandingkan wisatawan remaja, dan wisatawan usia menengah. Adapun harapan wisatawan usia lanjut yang menonjol adalah harapan untuk mendapatkan kenyamanan berwisata, dan kemudahan mendapatkan fasilitas serta pelayanan kesehatan. Harapan yang terpenuhi adalah ukuran dari kepuasan wisatawan. Melakukan penelitian tentang kepuasan wisatawan akan diperoleh gambaran tentang loyalitas wisatawan terhadap destinasi yang mereka kunjungi. Bagi industri pariwisata sebagai penyedia jasa akan dapat mengantisipasi keinginan, harapan, dan kebutuhan wisatawan usia lanjut (Chi, 2005:84)

Atribut-atribut yang dimiliki oleh sebuah destinasi pariwisata akan dapat menjadi faktor keuntungan secara ekonomi. Bagi wisatawan usia lanjut, mereka umumnya memiliki minat budaya yang kuat sehingga dianggap sesuai dengan jenis kepariwisataan yang dikembangkan di Bali yakni pariwisata budaya. Menurut Shaw dan Williams dalam Ardika (2003:41), elemen budaya dapat dikemas menjadi daya tarik destinasi, terdiri dari 10 elemen yakni, (1) kerajinan, (2) tradisi, (3) sejarah dari suatu daerah, (4) arsitektur, (5) makanan tradisional, (6) seni dan musik, (7) cara hidup suatu masyarakat, (8) agama, (9) bahasa, dan (10) pakaian tradisional. Penelitian tentang kepuasan wisatawan terhadap atribut-atribut destinasi Bali akan dapat mengisi kesenjangan yang ada terhadap informasi tentang potensi wisatawan usia lanjut yang belum dikelola dengan baik. Penelitian ini sebagai langkah awal untuk melakukan identifikasi secara mendalam berhubungan atribut-atribut yang perlu mendapatkan prioritas pengembangannya untuk mewujudkan kepuasan wisatawan usia lanjut berwisata di Bali.

Menurut Marpaung (2002:48) berdasarkan umur, wisatawan dapat dikelompokkan menjadi tiga yakni wisatawan remaja, wisatawan usia menengah, dan wisatawan usia lanjut (*usia lanjut*). Selain besarnya populasi kaum usia lanjut, wisatawan usia lanjut dipercaya memiliki minat yang berbeda dalam melakukan perjalanan wisata. Keistimewaan wisatawan usia lanjut terlihat pada waktu liburan yang lebih panjang karena pada umumnya mereka telah pensiun, daya beli yang baik karena pada umumnya mereka telah mapan secara ekonomi, dan mereka lebih selektif dalam memilih aktivitas wisata pada sebuah destinasi. Wisatawan

usia lanjut disebut juga wisatawan usia lanjut adalah wisatawan yang berumur 55 tahun atau lebih. Kriteria umur digunakan mengacu pada istilah usia lanjut di Amerika Serikat (Pettersen, 2006:66, dan Keputusan Presiden Republik Indonesia Nomor 31 Tahun 1998, Pasal 1). Pemerintah Indonesia menganggap wisatawan usia lanjut adalah pangsa pasar cukup penting karena kelompok usia ini besar populasinya, memiliki daya beli lebih tinggi dibandingkan dengan kelompok lebih muda, dan waktu berlibur yang lebih lama. Faktor daya beli dan waktu luang yang panjang menjadi daya tarik kuat bagi industri pariwisata untuk menggarapnya sebagai segmen pasar baru (Esichaikul, 2012:47-58).

Kurang tersedianya informasi terkait wisatawan usia lanjut mendorong penelitian terhadap wisatawan usia lanjut mendesak untuk dilakukan khususnya berhubungan dengan faktor-faktor yang memotivasinya untuk berlibur ke Bali. Menurut Fandeli (2001:41), motivasi merupakan faktor penggerak dari dalam diri (internal) seseorang untuk melakukan perjalanan wisata. Selain motivasi internal, motivasi seseorang untuk berwisata dapat disebabkan oleh adanya faktor eksternal yang merupakan daya tarik destinasi wisata. Motivasi seseorang melakukan perjalanan bentuknya sangat beragam. Variasi motivasi wisatawan tersebut merupakan kombinasi dari berbagai motivasi. Mengetahui motivasi perjalanan wisata akan dapat diidentifikasi faktor-faktor yang mendorong dan faktor-faktor yang menarik seseorang untuk melakukan perjalanan wisata khususnya wisatawan usia lanjut yang melakukan perjalanan berwisata.

Menurut Tze dan Wang (2012) kepuasan wisatawan terhadap destinasi pariwisata adalah konsep yang multi dimensi yang terdiri dari banyak faktor yang saling terkait. Salah satu faktor yang membuat wisatawan puas, mungkin faktor lainnya tidak mampu memuaskan wisatawan. Aspek destinasi yang terdiri dari atraksi, amenities, dan aksesibilitasnya mungkin memiliki kesamaan antara destinasi namun, untuk aspek ensilari dalam hal ini jasa yang bersifat tak berwujud sangat dinamis dan cenderung menuntut kualitas yang semakin meningkat dari waktu ke waktu.

Secara sederhana, hubungan, faktor-faktor yang memuaskan wisatawan terhadap destinasi dapat digambarkan pada gambar 2.1 berikut ini:

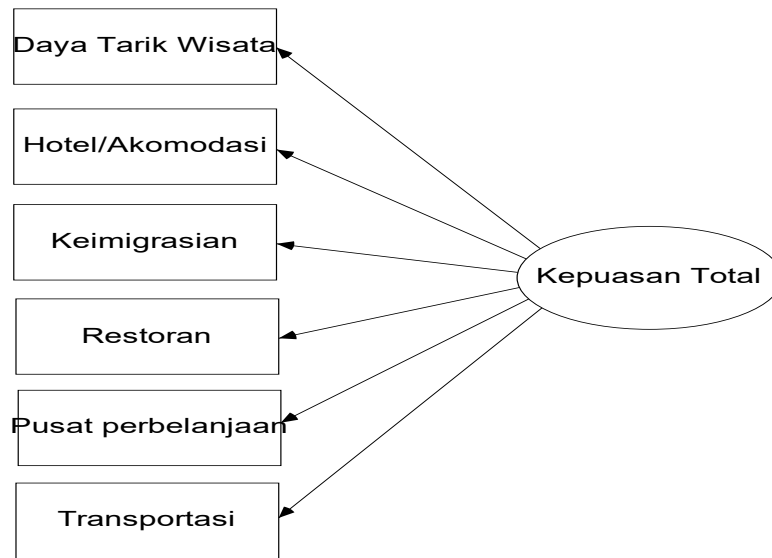

Keterangan:
 Kepuasan Total adalah Variabel Laten terdiri dari indikator
 Daya tarik, hotel, imigrasi, restoran, pusat belanja, dan transportasi

Gambar 2.1
 Model Kepuasan Wisatawan
 Sumber: *The Hong Kong Polytechnic University*, (2012)

Pada Gambar 2.1 di atas, kepuasan wisatawan adalah pengukuran yang dilakukan secara simultan, karena pariwisata merupakan satu kesatuan produk yang terpadu dan memiliki keterkaitan antara semua faktor pemuas. Pada penelitian yang hendak dilakukan, akan digunakan analisis faktor konfirmasi untuk menentukan faktor-faktor kepuasan wisatawan secara simultan dengan melakukan survei terhadap persepsinya tentang Bali sebagai sebuah destinasi pariwisata internasional dan dapat dilaksanakan dengan melakukan survei ke lapangan, menyebarkan daftar pertanyaan, angket, kuisisioner, wawancara langsung, telephone, dan lain-lain.

BAB 3. METODE PENELITIAN

3.1 Lokasi dan Waktu Penelitian

Penelitian ini berlokasi di Provinsi Bali, yang merupakan destinasi pariwisata yang memiliki wisatawan yang cukup beragam kebangsaannya (Disparda Bali, 2010). Penentuan objek penelitian pada wisatawan usia lanjut didasarkan pada besarnya potensi pasar wisatawan usia lanjut. Penelitian ini dilakukan dalam kurun waktu setahun (2015) pada dua wilayah yang berbeda yakni: Kabupaten Badung, dan Kota Denpasar.

3.2 Ruang Lingkup Penelitian

Ruang lingkup penelitian ini adalah penelitian pariwisata dengan menggunakan pendekatan sistem, yakni pendekatan dengan penekanan bahwa pergerakan wisatawan, aktivitas masyarakat yang memfasilitasi serta implikasi kedua-duanya terhadap kehidupan masyarakat luas merupakan kesatuan yang saling berhubungan “*linked system*” dan saling mempengaruhi. Setiap terjadinya pergerakan wisatawan akan diikuti dengan penyediaan fasilitas wisata dan interaksi keduanya akan menimbulkan pengaruh logis di bidang ekonomi, sosial, budaya, ekologi, bahkan politik. Sehingga, pariwisata sebagai suatu sistem akan digerakkan oleh dinamika subsistemnya, seperti pasar, produk, dan pemasaran khususnya yang terkait dengan wisatawan usia lanjut.

3.3 Identifikasi Variabel Penelitian dan Definisi Operasional

Penelitian lanjutan ini adalah penelitian eksploratif kualitatif yang mencoba melakukan eksplorasi terhadap berbagai indikator yang mendorong, dan menarik wisatawan lanjut usia berwisata ke Bali, serta mencoba mendalami berbagai persepsi para wisatawan lanjut usia tentang pengalaman selama berlibur sehingga akan diketahui derajat kepuasannya berlibur di Bali. Walaupun demikian, agar penelitian ini memiliki arah yang jelas, maka variabel penelitian tetap ditentukan berdasarkan penelitian sebelumnya yakni tiga konstruk penentu yakni dari (1)

motivasi perjalanan wisata yang terdiri dari faktor pendorong dan penarik minat wisatawan usia lanjut untuk berwisata ke Bali. Dan (2) kepuasan wisatawan usia lanjut terhadap destinasi pariwisata Bali.

a) Identifikasi Variabel Eksogen, Variabel Laten/*unobserved variable*: X (Motivasi). Variabel Motivasi adalah variabel eksogen (X) yang terdiri dari 2 variabel laten X1 (pendorong) dan X2 (penarik) yang terdiri dari 27 indikator/*observed variable*

Variabel laten X1 (pendorong) terdiri dari 14 indikator di bawah ini:

- X1.1: Mencoba makanan baru adalah motivasi wisatawan usia lanjut berwisata ke Bali disebabkan oleh motif ingin mencoba makanan baru.
- X1.2: Aktivitas fisik adalah motivasi wisatawan usia lanjut berwisata ke Bali disebabkan oleh motif ingin melakukan aktivitas fisik.
- X1.3: Melihat-lihat dan berjalan-jalan adalah motivasi wisatawan usia lanjut berwisata ke Bali disebabkan oleh motif ingin berjalan-jalan dan melihat-lihat pulau Bali.
- X1.4: Kesehatan dan keamanan adalah motivasi wisatawan usia lanjut berwisata ke Bali disebabkan oleh motif ingin meningkatkan kesehatan dan keamanan.
- X1.5: Mencari pengalaman baru adalah motivasi wisatawan usia lanjut berwisata ke Bali disebabkan oleh motif ingin mencari pengalaman baru di Bali.
- X1.6: Bertemu dengan orang baru adalah motivasi wisatawan usia lanjut berwisata ke Bali disebabkan oleh motif ingin bertemu dengan orang-orang baru di Bali.
- X1.7: Ingin bebas adalah motivasi wisatawan usia lanjut berwisata ke Bali disebabkan oleh motif ingin bebas tanpa beban.
- X1.8: Mencari hiburan adalah motivasi wisatawan usia lanjut berwisata ke Bali disebabkan oleh motif ingin mencari hiburan di Bali.
- X1.9: Keluar dari rutinitas kesibukan sehari-hari motivasi adalah wisatawan usia lanjut berwisata ke Bali disebabkan oleh motif Ingin keluar dari kesibukan sehari-hari
- X1.10: Bersama-sama keluarga adalah motivasi wisatawan usia lanjut berwisata ke Bali disebabkan oleh motif ingin berlibur bersama-sama dengan keluarga di Bali.
- X1.11: Perenungan/menyendiri adalah motivasi wisatawan usia lanjut berwisata ke Bali disebabkan oleh motif ingin menyendiri dan melakukan perenungan di Bali.
- X1.12: Mengunjungi teman yang belum pernah dikunjungi adalah motivasi wisatawan usia lanjut berwisata ke Bali disebabkan oleh motif ingin mengunjungi tempat-tempat yang belum pernah dikunjungi.

- X1.13: Tidak melakukan apa-apa atau bermalas-malasan adalah motivasi wisatawan usia lanjut berwisata ke Bali disebabkan oleh motif ingin bermalas-malasan.
- X1.14: Bernostalgia adalah motivasi wisatawan usia lanjut berwisata ke Bali disebabkan oleh motif ingin mengenang tempat dan waktu yang pernah dikunjunginya.

Variabel laten X2 (penarik) terdiri dari 13 indikator dibawah ini:

- X2.1: Iklim yang nyaman adalah motivasi wisatawan usia lanjut berwisata ke Bali karena tertarik terhadap iklim tropis Bali.
- X2.2: Pemandangan yang indah adalah motivasi wisatawan usia lanjut berwisata ke Bali karena tertarik terhadap keindahan pemandangan pulau Bali.
- X2.3: Alam yang alami adalah motivasi wisatawan usia lanjut berwisata ke Bali karena tertarik terhadap alam Bali yang masih alami
- X2.4: Berbagai aktivitas adalah motivasi wisatawan usia lanjut berwisata ke Bali karena tertarik terhadap berbagai aktivitas wisata dapat dilakukan di Bali.
- X2.5: Restoran yang murah adalah motivasi wisatawan usia lanjut berwisata ke Bali karena tertarik terhadap umumnya restoran di Bali dengan harga yang murah.
- X2.6: Keramahan penduduk lokal adalah motivasi wisatawan usia lanjut berwisata ke Bali karena tertarik terhadap keramah-tamahan masyarakat Bali
- X2.7: Makanan tradisional adalah motivasi wisatawan usia lanjut berwisata ke Bali karena tertarik terhadap makanan tradisional Indonesia dan Bali.
- X2.8: Kebersihan destinasi adalah motivasi wisatawan usia lanjut berwisata ke Bali karena tertarik terhadap kebersihan destinasi Bali
- X2.9: Perbedaan budaya adalah motivasi wisatawan usia lanjut berwisata ke Bali karena tertarik terhadap perbedaan Budaya Bali.
- X2.10: Berbelanja adalah motivasi wisatawan usia lanjut berwisata ke Bali karena tertarik terhadap tempat-tempat belanja di Bali.
- X2.11: Mengunjungi kerabat dan teman adalah motivasi wisatawan usia lanjut berwisata ke Bali karena tertarik untuk mengunjungi kerabat dan sahabat di Bali.
- X2.12: Mengunjungi tempat bersejarah adalah motivasi wisatawan usia lanjut berwisata ke Bali karena tertarik terhadap tempat-tempat bersejarah di Bali.
- X2.13: Hiburan dan kehidupan malam hari adalah motivasi wisatawan usia lanjut berwisata ke Bali karena tertarik terhadap ketersediaan hiburan dan kemeriahan aktivitas malam hari di Bali.

- b) Identifikasi Variabel Endogen, Variabel Laten/*unobserved variable*: Y1 (Atribut Kepuasan). Variabel Kepuasan Wisatawan adalah variabel endogen (Y1) yang terdiri dari 18 indikator/*observed variable*
- Y1.1: Keragaman daya tarik alamiah adalah kepuasan wisatawan usia lanjut terhadap keragaman daya tarik alamiah yang dimiliki oleh Bali.
 - Y1.2: Atmosfer kedamaian destinasi adalah kepuasan wisatawan usia lanjut terhadap suasana kedamaian pulau Bali.
 - Y1.3: Keamanan dan kesehatan adalah kepuasan wisatawan usia lanjut terhadap keamanan dan kesehatan destinasi Bali
 - Y1.4: Keramah-tamahan penduduk lokal adalah kepuasan wisatawan usia lanjut terhadap keramah-tamahan masyarakat Bali.
 - Y1.5: Kualitas makanan dan minuman adalah kepuasan wisatawan usia lanjut terhadap kualitas makanan dan minuman yang ada di Bali.
 - Y1.6: Keragaman jenis makanan dan minuman adalah kepuasan wisatawan usia lanjut terhadap jenis makanan dan minuman di Bali
 - Y1.7: Nilai uang secara keseluruhan adalah kepuasan wisatawan usia lanjut terhadap nilai uang yang sesuai dengan manfaat yang diharapkan.
 - Y1.8: Harga-harga makanan dan minuman adalah kepuasan wisatawan usia lanjut terhadap harga-harga makanan dan minuman di Bali.
 - Y1.9: Kualitas restoran adalah kepuasan wisatawan usia lanjut terhadap kualitas restoran di Bali.
 - Y1.10: Kualitas dan standar hotel adalah kepuasan wisatawan usia lanjut terhadap kualitas dan hotel yang berstandar internasional
 - Y1.11: Keragaman pilihan makanan dan minuman adalah kepuasan wisatawan usia lanjut terhadap keanekaragaman makanan dan minuman di Bali.
 - Y1.12: Harga kamar adalah kepuasan wisatawan usia lanjut terhadap harga kamar di Bali
 - Y1.13: Kebersihan adalah kepuasan wisatawan usia lanjut terhadap kebersihan Destinasi Bali
 - Y1.14: Kemudahan akses wisatawan ke tempat-tempat wisata adalah kepuasan wisatawan usia lanjut terhadap kemudahan akses menuju tempat-tempat wisata di Bali
 - Y1.15: Harga-harga tiket objek-objek wisata adalah kepuasan wisatawan usia lanjut terhadap harga-harga tiket masuk pada objek-objek wisata di Bali
 - Y1.16: Keragaman pilihan sarana akomodasi adalah kepuasan wisatawan usia lanjut terhadap keragaman pilihan sarana akomodasi
 - Y1.17: Kemudahan komunikasi atau bahasa adalah kepuasan wisatawan usia lanjut terhadap kemudahan komunikasi dengan orang-orang yang ada di Bali.
 - Y1.18: Tempat-tempat bersejarah dan peninggalan budaya adalah kepuasan wisatawan usia lanjut terhadap tempat-tempat bersejarah dan peninggalan budaya di Bali.

3.4 Penentuan Sumber Data

Sumber data pada penelitian ini adalah bersumber dari data primer karena data berupa jawaban dari hasil penelitian dijawab langsung oleh informan dalam hal ini adalah wisatawan usia lanjut mancanegara yang sedang berlibur di Bali pada kurun waktu periode penelitian ini dilakukan khusus bagi mereka yang telah mencapai umur 55 tahun yang selanjutnya disebut wisatawan lanjut usia.

3.5 Populasi dan Sampel

3.5.1 Populasi

Populasi pada penelitian ini adalah wisatawan usia lanjut mancanegara yang sedang berlibur di Bali. Mengacu pada data kunjungan wisatawan mancanegara seperti tahun 2011, dengan menggunakan 11 persen angka penduga wisatawan usia lanjut, maka jumlah wisatawan usia lanjut yang berwisata di Bali diperkirakan sebesar ± 275.658 orang.

3.5.2 Sampel

Sampel adalah sebagian dari populasi yang memiliki karakteristik yang relatif sama dan dianggap mewakili populasi (Singarimbun, 1991:5). Sampelnya dipilih berdasarkan teknik *sampling purposive sampling* yaitu teknik pengambilan sampel berdasarkan ketentuan yang dipandang orang yang cocok sebagai wisatawan usia lanjut mancanegara yang sedang berlibur di Bali. Sedangkan, jumlah informan tidak ditentukan jumlahnya, melainkan berdasarkan tingkat keperluan dan ketercapaian informasi yang diperlukan untuk menjawab pokok permasalahan, dan tujuan penelitian ini.

3.6 Instrumen Penelitian

Instrumen penelitian pada penelitian lanjutan ini adalah pedoman wawancara. Pedoman wawancara yang dimaksud adalah hal-hal yang harus ditanyakan oleh penelitian, dan jawaban yang semestinya didapatkan dari para informan (lampiran pedoman wawancara)

3.7 Teknik Pengumpulan Data

Teknik pengumpulan data yang digunakan pada penelitian ini adalah survei terbuka yakni pengumpulan data dengan cara menyediakan pertanyaan terbuka yang menanyakan persepsi wisatawan terhadap motivasi perjalanan wisata para wisatawan lanjut usia ke Bali, an faktor-faktor yang memuaskannya selama berwisata di Bali, serta menanyakan rencana liburan mereka selanjutnya, dan menanyakan kesediaan responden terhadap kerelaan mereka untuk merekomendasi teman serta kerabatnya.

3.8 Teknik Analisis Data

Permasalahan yang dikaji dengan menggunakan analisis kuantitatif (statistika) oleh beberapa peneliti sebelumnya, ternyata belum mampu menggambarkan secara utuh permasalahan dan jawaban penelitian, khususnya berhubungan dengan persepsi wisatawan lanjut usia tentang Bali saat ini. Untuk alasan tersebutlah, analisis data kualitatif ini dilakukan karena penelitian pariwisata merupakan masalah yang bersifat sosial dan dinamis.

Secara teoritis, format penelitian kualitatif sebenarnya berbeda dengan format penelitian kuantitatif. Perbedaan tersebut terletak pada kesulitan dalam membuat desain penelitian kualitatif, karena pada umumnya penelitian kualitatif tidak berpola seperti pada analisis kuantitatif, namun untungnya bahwa pada penelitian ini, analisis kualitatif digunakan hanya untuk menjelaskan hasil analisis kuantitatif yang telah berpola yakni model loyalitas wisatawan lanjut usia mancanegara berwisata di Bali.

Penelitian kualitatif pada penelitian ini bertujuan memperoleh gambaran seutuhnya mengenai motivasi dan kepuasan menurut pandangan wisatawan lanjut usia mancanegara. Penelitian kualitatif pada penelitian ini, berhubungan dengan ide, persepsi, pendapat wisatawan lanjut usia yang diteliti dan kesemuanya tidak dapat diukur dengan angka. Setidaknya, desain penelitian kualitatif terdiri dari tiga model, yaitu format deskriptif, format verifikasi, dan format *grounded research*. Pada penelitian ini digunakan metode kualitatif dengan desain deskriptif

saja, yaitu penelitian yang memberi gambaran secara cermat mengenai individu atau kelompok tertentu tentang keadaan dan gejala yang terjadi (Koentjaraningrat, 1993:89).

Menurut Moleong (2010:248) tahapan analisis data kualitatif adalah diawali dari tahapan membaca atau mempelajari data, dan selanjutnya menandai kata-kata kunci dan gagasan yang ada dalam data. Langkah berikutnya adalah mempelajari kata-kata kunci dan berupaya menemukan tema-tema yang berasal dari data. Dengan menemukan kata-kata kunci pada setiap jawaban kualitatif, peneliti berusaha memaknainya dan disesuaikan dengan model yang telah terbentuk terlebih dahulu pada analisis kuantitatif.

BAB 4 HASIL YANG DICAPAI

4.1 Karakteristik Responden

Hasil survei terhadap 400 responden wisatawan lanjut usia mancanegara yang berlibur di Bali menunjukkan karakteristik sebagai berikut:

4.1.1 Kelompok umur

Secara deskriptif, responden wisatawan lanjut usia mancanegara kelompok usia 55 hingga 65 tahun lebih mendominasi, hal ini sangat dimungkinkan karena dominan dari mereka memiliki kondisi fisik yang lebih baik dan memungkinkan mereka melakukan perjalanan wisata ke luar negaranya. Perbedaan dua kelompok umur ini yakni kelompok 55 hingga 65 tahun jauh lebih besar dibandingkan kelompok > 65 tahun dengan perbandingan 73 % berbanding 27% sebagaimana tertampil pada Gambar 4.1 berikut:

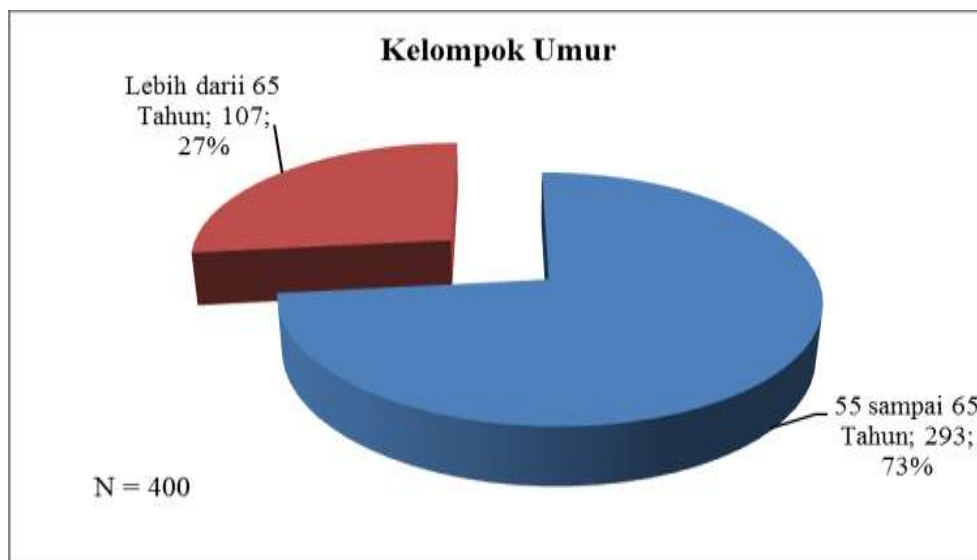

Gambar 4.1
Karakteristik Responden berdasarkan Kelompok Umur

Perbandingan kelompok umur ini, agak mirip dengan penelitian Ching-Fu Chen dan Chine-Chiu Wu, (2008) yang menemukan bahwa wisatawan lanjut usia diteliti terdiri dari kelompok umur 50-54 sebesar 39,3%, 55-59 sebesar 22,3%, 60-

64 sebesar 20,1 %. Jika dua kelompok tersebut digabung maka ada 42,4%, dan hanya ada 18,3% di atas 65 tahun.

4.1.2 Kewarganegaraan

Berdasarkan kewarganegaraannya, wisatawan mancanegara lanjut usia yang berkunjung ke Bali didominasi oleh wisatawan mancanegara lanjut usia Australia, yakni mencapai 41%, kemudian Belanda mencapai 10%, Jerman mencapai 7%, 5% dari Amerika Serikat, 4% dari Jepang, dan Inggris, serta selebihnya dari negara lainnya. Secara lengkap, berbandingan wisatawan mancanegara lanjut usia yang berkunjung ke Bali berdasarkan ranking 10 besar berasal dari: Australia, Belanda, Jerman, Amerika Serikat, Jepang, Perancis, Inggris, Italia, Swiss, dan Rusia disajikan dalam Grafik 4.2 berikut.

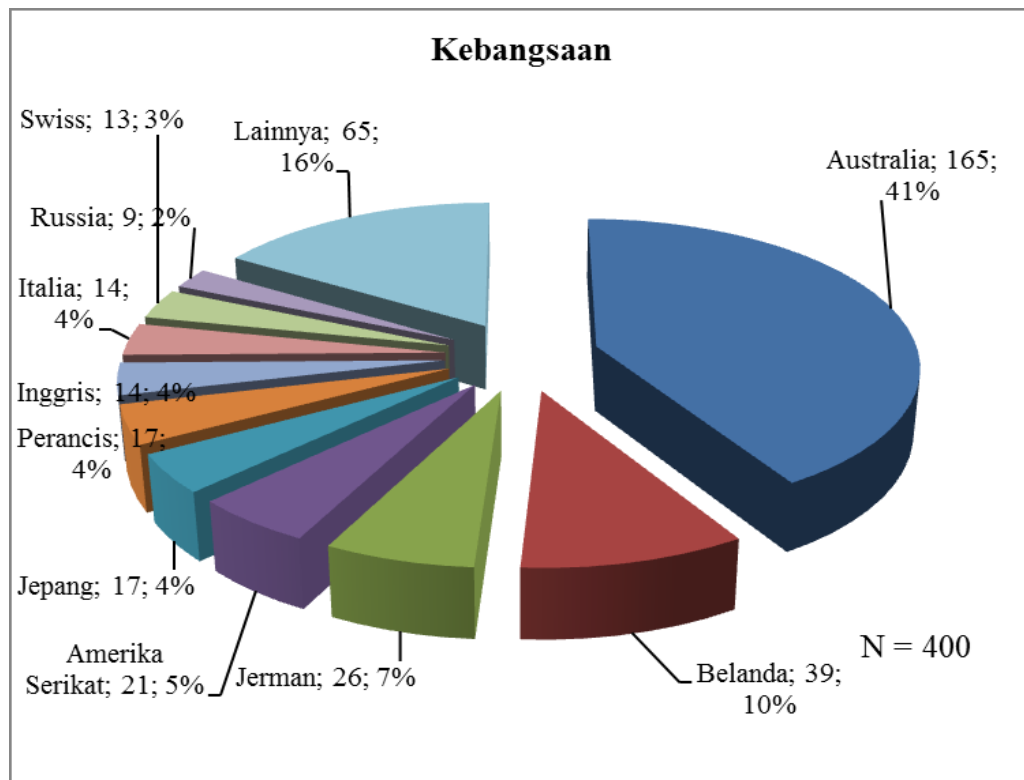

Gambar 4.2
Karakteristik Responden berdasarkan Kewarganegaraan

Jika dilihat dari jarak geografis negara asal responden, besar kemungkinan dominasi lanjut usia yang berkebangsaan Australia disebabkan oleh faktor kedekatan jarak geografis (*It's close to Australia, It can be economical, Its culture*

is interesting and the people are wonderful, responden dari Australia). Sedangkan yang berkebangsaan lainnya tidak disebabkan oleh faktor kedekatan jarak geografis (*long flight from Holland and expensive*, responden dari Belanda)

4.1.3 Jenis kelamin

Survei ini menunjukkan bahwa responden laki-laki lebih banyak daripada perempuan. Hasil penelitian ini menemukan kesamaan dengan hasil penelitian Ching-Fu Chen dan Chine-Chiu Wu, (2008) yang juga menemukan bahwa wisatawan lanjut usia laki-laki lebih besar jumlahnya daripada wisatawan lanjut usia perempuan dengan perbandingan 42:58 %. Berbeda dengan penelitian yang pernah dilakukan oleh Disparda Bali, (2012) yang menggunakan metode survei dan wawancara menunjukkan karakteristik wisatawan mancanegara yang berkunjung ke Bali didominasi oleh wisatawan mancanegara berjenis kelamin perempuan, namun perbedaan tersebut tidak terlalu besar antara persentase wisatawan mancanegara perempuan dan laki-laki.

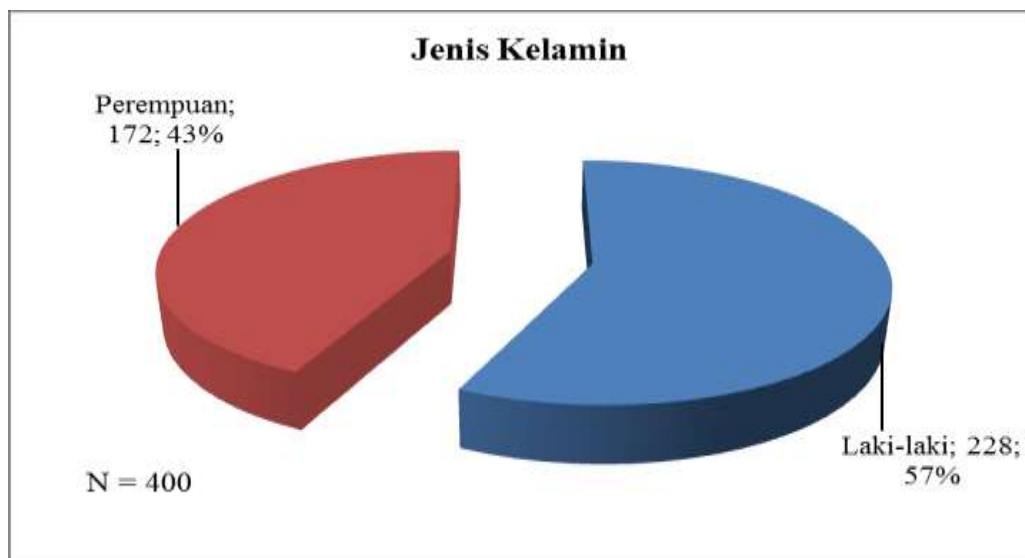

Gambar 4.3
Karakteristik Responden berdasarkan Jenis Kelamin

Hasil penelitian ini, dapat menggambarkan bahwa responden wisatawan mancanegara lanjut usia laki-laki nampak tidak terpaut jauh jumlahnya jika dibandingkan dengan kaum perempuannya. Hasil survei di objek-objek wisata

seperti di Pantai Kuta, dan Sanur memperlihatkan bahwa mereka berwisata adalah suami-istri.



Gambar 4.4
Wisatawan Lanjut usia di Sanur

4.1.4 Status pekerjaan

Responden wisatawan mancanegara lanjut usia yang berkunjung ke Bali didominasi oleh para pensiunan mencapai 40%, ternyata ada 37% mereka masih aktif bekerja pada berbagai bidang, dan 23% tidak menyebutkan pekerjaannya secara jelas.

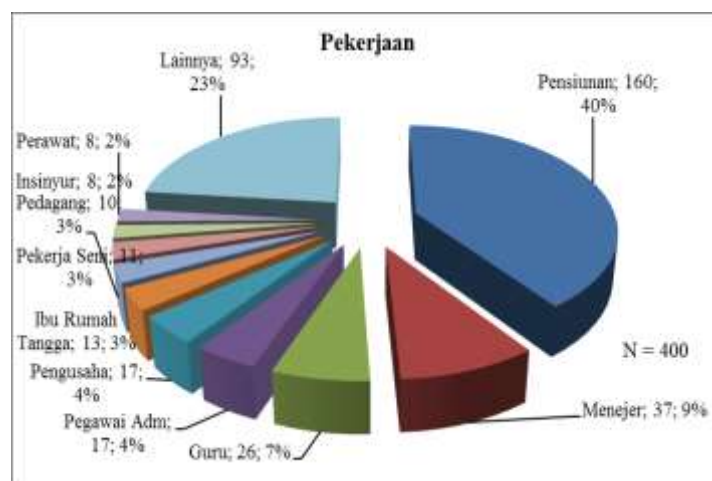

Gambar 4.5
Karakteristik Responden berdasarkan Status Pekerjaan

Temuan ini mirip dengan hasil penelitian Ching-Fu Chen dan Chine-Chiu Wu, (2008) yang mencatat bahwa wisatawan lanjut usia ternyata tidak semuanya telah pensiun, 34,3 % masih bekerja penuh waktu, 15,2 % masih bekerja paruh waktu, dan 50,5 % telah menjalani masa pensiun. Kedua hasil penelitian menunjukkan persentase wisatawan mancanegara lanjut usia kelompok umur 55-65 tahun yang mendominasi tidak sebanding dengan persentase pensiunan sehingga dapat dikatakan bahwa kelompok umur tersebut ternyata tidak semua telah menjalani masa pensiun.

4.2 Uji Validitas dan Reliabilitas Instrumen

4.2.1 Uji Validitas Kriteria dan Reliabilitas Instrumen

Untuk mengetahui sejauh mana butir/item suatu skala mampu membedakan antara individu atau kelompok individu yang memiliki dan yang tidak memiliki atribut yang diukur, diperlukan pengujian daya beda butir-butir tiap alat ukur. Mengenai hal ini Azwar (2003) menjelaskan bahwa indeks daya diskriminasi item skala merupakan indikator keselarasan atau konsistensi antara fungsi item dengan fungsi skala secara keseluruhan yang dikenal dengan istilah konsistensi item-total. Hasil korelasi antara item skala dengan skor total skala "*Corrected Item-Total Correlation*" (r_{ix}) merupakan indeks daya beda item skala. Sebagai kriteria pemilihan item skala berdasarkan korelasi item-total, biasanya digunakan batasan $r_{ix} \geq 0.30$ (Azwar, 2003).

Untuk uji reliabilitas skala, dalam penelitian dilakukan dengan menjajaki koefisien *Alpha Chronbach* (α) dari tiap-tiap faktor alat ukur. Nilai batas yang digunakan untuk menilai tingkat reliabilitas (*Cronbach's Alpha if Item Deleted*) yang dapat diterima adalah 0.70, namun ukuran itu bukan suatu harga mati (Ferdinand, 2002; Netmeyer *et al*, 2003). Bila penelitian yang dilakukan bersifat eksploratori, maka nilai di bawah 0.70 masih dapat diterima (Ferdinand, 2002). Netmeyer *et al* (2003) berdasarkan hasil-hasil meta-analisis, menjelaskan bahwa bila jumlah butir skala meningkat maka koefisien Alpha juga meningkat. Uji daya beda butir dan reliabilitas faktor alat ukur dalam penelitian ini dengan program SPSS secara garis besar memberikan hasil yang cukup baik. Hasil selengkapnya disajikan sebagai berikut ini:

Tabel 4.1
Validitas Kriteria dan Reliabilitas Motivasi Pendorong (*Push Factors*) X₁

Kode	Indikator	"r"	"α"
X _{1.1}	Istirahat dan rileksasi (<i>rest and relaxation</i>)	0,345	0,754
X _{1.2}	Mengunjungi tempat baru (<i>visit new places</i>)	0,476	0,734
X _{1.3}	Menambah pengetahuan dan pengalaman (<i>gain new knowledge and experience</i>)	0,508	0,730
X _{1.4}	Keluar dari kegiatan rutin (<i>get out of the daily routine</i>)	0,395	0,747
X _{1.5}	Bertemu dengan orang dan beriteraksi (<i>meet people and socialize</i>)	0,482	0,733
X _{1.6}	Meningkatkan kesehatan dan kebugaran (<i>improve my health and fitness</i>)	0,558	0,718
X _{1.7}	Latihan fisik (<i>physical training/ exercise</i>)	0,530	0,723
X _{1.8}	Mengunjungi keluarga dan sahabat (<i>visit family and friends</i>)	0,429	0,750

Sumber: Pengolahan Data Primer

Dengan kriteria penerimaan korelasi skor butir-total (*Corrected Item-Total Correlation* (r_{ix})) ≥ 0.30 , maka dapat dikatakan bahwa semua butir-butir pada motivasi pendorong (*push factors*) X₁ yang ada pada Tabel 4.1 memiliki daya beda (validitas kriteria) yang tinggi ($r_{ix} \geq 0.30$). Dan tingkat reliabilitas (*Cronbach's Alpha if Item Deleted*) pada motivasi pendorong (*push factors*) X₁ dapat diterima karena semua memiliki nilai (*Cronbach's Alpha if Item Deleted*) lebih besar dari 0.70.

Tabel 4.2
Validitas Kriteria dan Reliabilitas Motivasi Penarik (*Pull Factors*) X₂

Kode	Indikator	"r"	"α"
X _{2.1}	Sejarah Bali (<i>the history of Bali</i>)	0,418	0,888
X _{2.2}	Budaya Bali (<i>the culture of Bali</i>)	0,440	0,887
X _{2.3}	Alam Bali (<i>the nature of Bali</i>)	0,451	0,887
X _{2.4}	Harga-harga di Bali (<i>the prices in Bali</i>)	0,494	0,885
X _{2.5}	Even dan Festival (<i>events and festivals in Bali</i>)	0,489	0,885
X _{2.6}	Keuntungan liburan di Bali (<i>take advantage of vacation or leisure time</i>)	0,491	0,885
X _{2.7}	Perkembangan transportasi (<i>transportation has grown especially to Bali</i>)	0,627	0,880
X _{2.8}	Jarak dari negara asal (<i>the proximity from the country of origin</i>)	0,651	0,878

Kode	Indikator	"r"	"α"
X _{2.9}	Kuliner Bali (<i>various types of food and beverage in Bali</i>)	0,512	0,884
X _{2.10}	Fasilitas dan pelayanan hotel di Bali (<i>the facilities and services for hotels in Bali</i>)	0,613	0,880
X _{2.11}	Fasilitas kesehatan di Bali (<i>health facilities in Bali</i>)	0,649	0,878
X _{2.12}	Pelayanan imigrasi (<i>the ease and service of the immigration procedures</i>)	0,590	0,882
X _{2.13}	Keamanan Bali (<i>the security of the island of Bali</i>)	0,609	0,880
X _{2.14}	Kualitas biro perjalanan wisata (<i>the quality travel agency services</i>)	0,617	0,880
X _{2.15}	Pelayanan pramuwisata (<i>the services of qualified tour guides</i>)	0,659	0,878

Sumber: Pengolahan Data Primer

Begitu juga dengan kriteria penerimaan korelasi skor butir-total (*Corrected Item-Total Correlation* (r_{ix})) pada semua butir-butir motivasi penarik (*pull factors*) $X_2 \geq 0.30$, dapat dikatakan memiliki daya beda (validitas kriteria) yang tinggi ($r_{ix} \geq 0.30$). Begitu juga dengan tingkat reliabilitas (*Cronbach's Alpha if Item Deleted*) motivasi penarik (*pull factors*) X_2 dapat diterima karena semua memiliki nilai (*Cronbach's Alpha if Item Deleted*) lebih besar dari 0.70.

Tabel 4.3

Validitas Kriteria dan Reliabilitas Kepuasan Wisatawan (*Overall Satisfaction*) Y_1

Kode	Indikator	"r"	"α"
Y _{1.1}	Keberadaan daya tarik wisata (<i>the existing tourist attractions</i>)	0,724	0,844
Y _{1.2}	Perjalanan dari dan ke destinasi (<i>the trip from / to</i>)	0,725	0,844
Y _{1.3}	Ketersediaan fasilitas wisata (<i>the availability of the facilities</i>)	0,747	0,835
Y _{1.4}	Pelayanan selama berlibur (<i>the services during vacation</i>)	0,734	0,840

Sumber: Pengolahan Data Primer

Skor butir-total (*Corrected Item-Total Correlation* (r_{ix})) pada semua butir-butir kepuasan wisatawan (*overall satisfaction*) $Y_1 \geq 0.30$, sehingga dikatakan memiliki daya beda (validitas kriteria) yang tinggi ($r_{ix} \geq 0.30$). Tingkat reliabilitas (*Cronbach's Alpha if Item Deleted*) kepuasan wisatawan (*overall satisfaction*) Y_1 dapat diterima karena semua memiliki nilai (*Cronbach's Alpha if Item Deleted*) lebih besar dari 0.70.

4.3 Deskripsi Hasil Penelitian

Deskripsi hasil penelitian ini merupakan temuan empirik yang dipaparkan secara sederhana dengan analisis statistik sederhana berupa nilai kecenderungan modus, sehingga dari paparan ini dapat digambarkan kekuatan dorongan masing-masing indikator pada variabel latennya. Responden yang mengisi angket penelitian berjumlah 400 wisatawan lanjut usia mancanegara yang sedang berlibur di Bali pada bulan Pebruari 2014 hingga Juni 2015. Jumlah responden sebesar 400 orang tersebut ditentukan dengan rumus Slovin untuk populasi tak terhingga sebesar 400 orang, dan kecukupan analisis faktor serta SEM yakni kisaran 200-400 responden.

4.3.1 Analisis deskriptif motivasi pendorong (*push factors*)

Motivasi pendorong tertinggi responden (wisatawan lanjut usia mancanegara) berwisata ke Pulau Bali adalah dorongan untuk beristirahat dan rileksasi (*compelled to rest and relaxation*).

Tabel 4.4
Pendapat Responden tentang Motivasi Pendorong (*Push factors*)

Kode	Indikator	STS	TS	N	S	SS	% +
X _{1.1}	Istirahat dan rileksasi (<i>rest and relaxation</i>)	6	8	28	148	210	90%
X _{1.2}	Mengunjungi tempat baru (<i>visit new places</i>)	10	17	50	172	151	81%
X _{1.3}	Menambah pengetahuan dan pengalaman (<i>gain new knowledge and experience</i>)	6	8	64	173	149	81%
X _{1.4}	Keluar dari kegiatan rutin (<i>get out of the daily routine</i>)	6	5	72	155	162	79%
X _{1.5}	Bertemu dengan orang dan beriteraksi (<i>meet people and socialize</i>)	9	17	78	148	148	74%
X _{1.6}	Meningkatkan kesehatan dan kebugaran (<i>improve my health and fitness</i>)	15	44		125	134 82	54%
X _{1.7}	Latihan fisik (<i>physical training/exercise</i>)	55	47		87	106 105	53%
X _{1.8}	Mengunjungi keluarga dan sahabat (<i>visit family and friends</i>)	33			66	125 107 69	44%

Catatan: STS= Sangat Tidak Setuju, TS = Tidak Setuju, N = Netral, S = Setuju, SS = Sangat Setuju

Sementara dorongan untuk melakukan latihan fisik (*compelled to physical training/ exercise*) adalah motivasi pendorong yang paling rendah jika dibandingkan dengan tujuh indikator motivasi pendorong. Indikator pendorong lainnya seperti dorongan untuk mengunjungi tempat-tempat baru (*compelled to visit new places*), dorongan untuk mencari pengetahuan baru dan pengalaman (*encouraged to gain new knowledge and experience*), dorongan untuk keluar dari rutinitas (*compelled to get out of the daily routine*), bertemu dengan orang-orang dan bersosialisasi (*compelled to meet people and socialize*), dorongan untuk meningkatkan kebugaran dan kesehatan (*encouraged to improve my health and fitness*), dan dorongan untuk bertemu dengan teman atau keluarga (*encouraged to visit family and friends*) merupakan indikator-indikator pendorong yang berkecenderungan positif terhadap motivasi pendorong responden untuk berlibur ke Pulau Bali.

4.3.2 Analisis deskriptif motivasi penarik (*pull factor*)

Motivasi penarik tertinggi responden (wisatawan lanjut usia mancanegara) berwisata ke Pulau Bali adalah daya tarik budaya Bali (*interested in the culture of Bali*). Sementara untuk beberapa indikator seperti indikator keamanan (*interested in the security of the island of Bali*), perkembangan transportasi (*interested in transportation has grown especially to Bali*), fasilitas kesehatan (*interested in health facilities in Bali*), pelayanan para pramuwisata (*interested in the services of qualified tour guides*), kualitas jasa biro perjalanan (*interested in the quality travel agency services*), dan pelayanan serta prosedur imigrasi (*interested in the ease and service of the immigration procedures*) mengindikasikan indikator tersebut bukanlah daya tarik mereka untuk berlibur ke Pulau Bali.

Tabel 4.5
Pendapat Responden tentang Motivasi Penarik (*Pull factors*)

Kode	Indikator	STS	TS	N	S	SS	% +
X2.1	Sejarah Bali (<i>the history of Bali</i>)	3	5	41	140	211	88%
X2.2	Budaya Bali (<i>the culture of Bali</i>)	3	10	52	142	193	84%
X2.3	Alam Bali (<i>the nature of Bali</i>)	3	12	48	127	210	84%
X2.4	Harga-harga di Bali (<i>the prices in Bali</i>)	2	8	77	148	165	78%
X2.5	Even dan Festival (<i>events and festivals in Bali</i>)	9	23	65	165	138	76%
X2.6	Keuntungan liburan di Bali (<i>take advantage of vacation or leisure time</i>)	6	16	95	133	150	71%
X2.7	Perkembangan transportasi (<i>transportation has grown especially to Bali</i>)	11	31	99	124	135	65%
X2.8	Jarak dari negara asal (<i>the proximity from the country of origin</i>)	23	24	110	133	110	61%
X2.9	Kuliner Bali (<i>various types of food and beverage in Bali</i>)	14	32	109	144	101	61%
X2.10	Fasilitas dan pelayanan hotel di Bali (<i>the facilities and services for hotels in Bali</i>)	32	55	119	93	101	49%
X2.11	Fasilitas kesehatan di Bali (<i>health facilities in Bali</i>)	31	44	136	115	74	47%
X2.12	Pelayanan imigrasi (<i>the ease and service of the immigration procedures</i>)	28	59	132	102	79	45%
X2.13	Keamanan Bali (<i>the security of the island of Bali</i>)	29	52	144	95	80	44%
X2.14	Kualitas biro perjalanan wisata (<i>the quality travel agency services</i>)	35	56	143	102	64	42%
X2.15	Pelayanan pramuwisata (<i>the services of qualified tour guides</i>)	55	77	120	74	74	37%

Catatan: STS= Sangat Tidak Setuju, TS = Tidak Setuju, N = Netral, S = Setuju, SS = Sangat Setuju

Selain daya tarik budaya Bali, daya tarik sejarah Bali (*interested in the history of Bali*), alam Bali (*interested in the nature of Bali*), keuntungan berlibur di Bali (*keen to take advantage of vacation or leisure time in Bali*), keanekaragaman kuliner di Bali (*interested in various types of food and beverage in Bali*) dan harga-harga barang/jasa (*attracted to the prices in Bali*) juga menjadi daya tarik bagi responden untuk berlibur ke Bali.

4.3.3 Analisis deskriptif kepuasan wisatawan(*overall Satisfaction*)

Dari berbagai hal yang menjadi satu kesatuan produk destinasi Bali berupa obyek serta daya tarik wisata (*They are satisfied with the existing tourist attractions in Bali*) yang ada di Pulau Bali, perjalanan wisata (*They are satisfied with the trip from / to Bali*) yang dianggap menyenangkan, berbagai pelayanan yang mereka dapatkan selama berlibur di Bali (*They are satisfied with the services in Bali*), dan ketersediaan berbagai fasilitas pariwisata memiliki kecenderungan sebagai indikator yang memuaskan wisata mereka di Bali (*They are satisfied with the availability of the tourism facilities*).

Tabel 4.6
Pendapat Responden tentang Kepuasan (*Overall Satisfaction*)

Kode	Indikator	STS	TS	N	S	SS	% +
Y _{1.1}	Keberadaan daya tarik wisata (<i>the existing tourist attractions</i>)	4	8	37	185	166	88%
Y _{1.2}	Perjalanan dari dan ke destinasi (<i>the trip from / to</i>)	2	9	50	181	158	85%
Y _{1.3}	Ketersediaan fasilitas wisata (<i>the availability of the facilities</i>)	3	8	62	176	151	82%
Y _{1.4}	Pelayanan selama berlibur (<i>the services during vacation</i>)	1	12	70	174	143	79%

Catatan: STS= Sangat Tidak Setuju, TS = Tidak Setuju, N = Netral, S = Setuju, SS = Sangat Setuju

Indikator daya tarik keunikan budaya Bali, sejarah serta alam Bali dianggap berhubungan dengan kecenderungan positif kepuasan responden terhadap kepuasan pada obyek dan daya tarik wisata yang dimiliki oleh Destinasi Pariwisata Bali. Sementara kepuasan perjalanan dari asal mereka hingga ke Bali serta kepulangannya kembali, memiliki kecenderungan positif terhadap kepuasan wisata, hal ini dapat disebabkan oleh kesesuaian harga-harga, geografis Pulau Bali yang tidak terlalu luas serta banyaknya obyek-obyek wisata yang ada di Bali menjadi keuntungan lebih bagi responden jika berlibur di Bali karena banyak tempat/situs dapat mereka kunjungi dalam waktu yang tidak terlalu lama dan cenderung berdekatan.

Perkembangan pembangunan infrastruktur pariwisata dianggap telah memadai untuk menunjang aktivitas wisatawan selama berlibur di Bali sehingga

memiliki kecenderungan positif sebagai indikator yang memberikan kepuasan berwisata di Bali. Walaupun hasil penelitian empirik ini dianalisis secara deskriptif, namun sebenarnya telah mampu menggambarkan bahwa para responden cenderung puas terhadap Pulau Bali sebagai destinasi pariwisata jika dilihat dari atraksi, akses, amenitas, dan ansileri pariwisata.

4.4 Konfirmasi Model

4.4.1 Uji Konstruk

Penelitian ini bertujuan untuk mengeksplorasi pola saling hubungan, sehingga matriks yang digunakan adalah matriks dalam bentuk korelasi. Program AMOS akan mengkonversikan dari data mentah ke bentuk kovarian atau korelasi lebih dahulu sebagai input analisis (Ghozali, 2005:152). Model estimasi standard AMOS adalah menggunakan estimasi maksimum likelihood (ML). Estimasi ML menghendaki terpenuhinya asumsi:

- 1) Jumlah sampel besar: Jumlah sampel yang digunakan dalam penelitian ini adalah 400 sampel, jumlah ini dapat dikategorikan ke dalam sampel besar.
- 2) Data interval syarat multivariat: Data yang diolah dengan analisis SEM-AMOS dan regresi ini adalah data dalam bentuk skala interval yang diperoleh dari konversi data ordinal dengan *Metode Successive Interval* (MSI).

Konstruk pada penelitian ini, diadopsi dari model yang telah dibangun oleh Yoon dan Uysal (2003) dan Chi (2005), dan mengadopsi indikator penelitian dari Esichaikul (2012). Penelitian ini menggunakan dua variabel laten eksogen dan satu variabel laten endogen. Konstruk ini menawarkan dua hipotesis: (H₁) Motivasi internal (*push factors*) X₁ berpengaruh terhadap kepuasan (*tourist satisfaction*) Y₁ wisatawan usia lanjut mancanegara berwisata di Bali; (H₂) Motivasi eksternal (*pull factors*) X₂ berpengaruh terhadap kepuasan (*tourist satisfaction*) Y₁ wisatawan usia lanjut mancanegara berwisata di Bali.

Setelah dilakukan pengujian terhadap model dalam konstruk yang ada, maka terbentuk model seperti pada Gambar 4.6 di bawah ini:

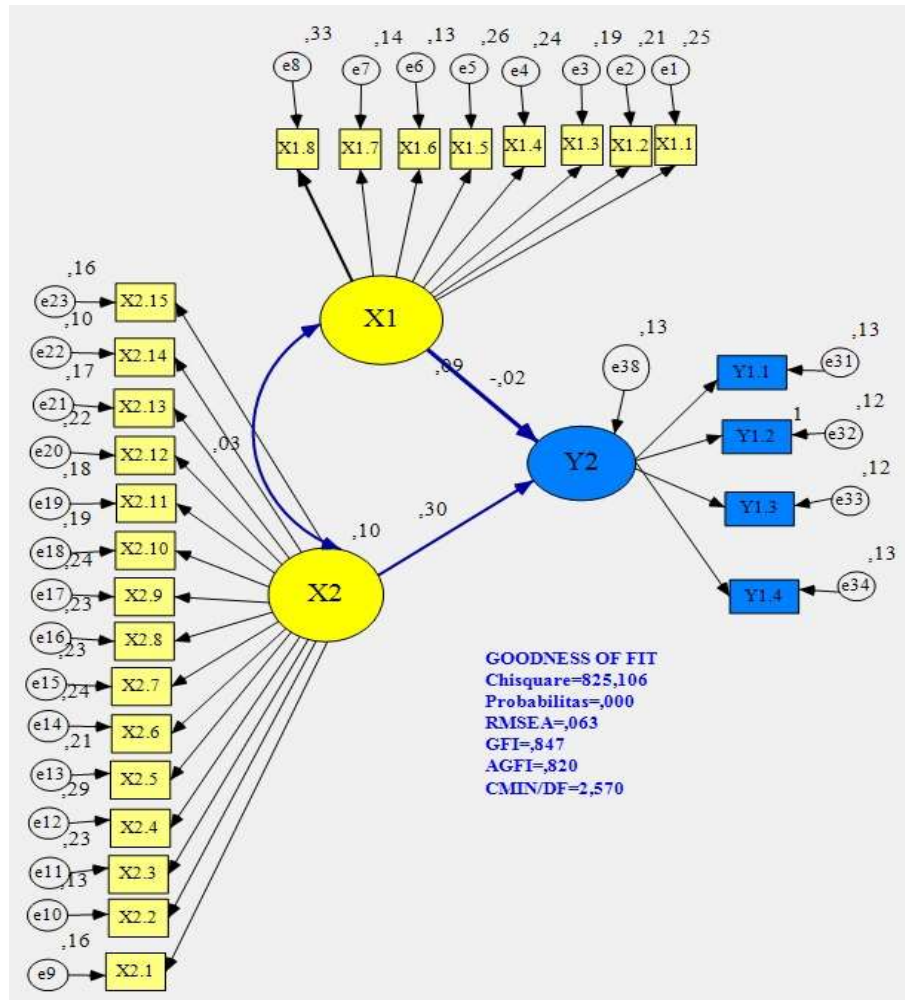

Gambar 4.6 Konfirmasi Pertama Model Motivasi (*Push and Pull Factors*) dan Kepuasan (*Overall Satisfaction*) Wisman Usia Berwisata di Bali

Pada pengujian tahap pertama ini ternyata dua hipotesis yang diajukan untuk menjawab pokok permasalahan adalah sebagai berikut:

Tabel 4.7 Hasil Uji Hipotesis Tahap Pertama

End	Eks	Estimate	S.E.	C.R.	P	Label
Y	<--- X1	-0,015	0,104	-0,149	0,881	par_8
Y	<--- X2	0,305	0,091	3,359	***	par_9

- a) Motivasi Pendorong (*push factor*) X_1 berpengaruh tidak nyata terhadap kepuasan (*overall satisfaction*) wisatawan mancanegara usia lanjut berwisata di Bali karena nilai p_value sebesar $0,881 > 0,05$ dan nilai CR ($-0,149$) $< 1,96$

- b) Motivasi Penarikg (*pull factor*) X_2 berpengaruh nyata terhadap kepuasan (*overall satisfaction*) wisatawan mancanegara usia lanjut berwisata di Bali karena nilai p_value (significance ***) dan nilai CR (3,359) > 1,96

Namun setelah dilihat dari uji kelayakan model, ternyata model yang dibentuk dinyatakan Tidak *Goodness of fit*. Hasil Uji Kelayakan Model dapat dilihat pada Tabel 4.8 berikut ini:

Tabel 4.8
Hasil Uji Kelayakan Model Pertama

Kriteria Indek Ukuran	Nilai Acuan	Hasil Uji	Penilaian Model
CMIN/df	$\leq 2,00$	3,359	Kurang baik
RMSEA (<i>Root Mean Square Error of Approximation</i>)	$\leq 0,08$	0,063	Baik
GFI (<i>Goodness of Fit Index</i>)	$\geq 0,90$	0,847	Kurang baik
AGFI (<i>Adjusted Goodness of Fit Index</i>)	$\geq 0,90$	0,820	Kurang baik

Karena model yang diharapkan tidak sesuai dengan nilai acuan *Goodness of fit*, maka dilakukan modifikasi indeks agar model dapat dinyatakan fit.

4.4.1.1 Modifikasi Model

Kriteria model kurang memenuhi kriteria *Goodness of fit* masih bisa ditingkatkan dengan melakukan modifikasi nilai MI dengan cara menghubungkan error yang memiliki nilai MI yang besar. Indikator-indikator yang dimodifikasi adalah sebagai berikut:

Tabel. 4.9
Modifikasi Indeks

Modif MI	Indikator 1	Indikator 2	Keterangan
X2.1 <--> X2.2	Sejarah Bali (<i>the history of Bali</i>)	Budaya Bali (<i>the culture of Bali</i>)	Berhubungan erat
X2.1 <--> X2.3	Sejarah Bali (<i>the history of Bali</i>)	Alam Bali (<i>the nature of Bali</i>)	Masih berhubungan
X2.4 <--> X2.7	Harga-harga di Bali (<i>the prices in Bali</i>)	Perkembangan transportasi (<i>transportation has grown especially to Bali</i>)	Berhubungan erat
X2.5 <--> X2.9	Even dan Festival	Kuliner Bali (<i>various</i>)	Berhubungan

Modif MI	Indikator 1	Indikator 2	Keterangan
	<i>(events and festivals in Bali)</i>	<i>types of food and beverage in Bali)</i>	erat
X2.9 <--> X2.10	Kuliner Bali <i>(various types of food and beverage in Bali)</i>	Fasilitas dan pelayanan hotel di Bali <i>(the facilities and services for hotels in Bali)</i>	Masih berhubungan
X2.10 <--> X2.13	Fasilitas dan pelayanan hotel di Bali <i>(the facilities and services for hotels in Bali)</i>	Keamanan Bali <i>(the security of the island of Bali)</i>	Berhubungan erat
X2.11 <--> X2.15	Fasilitas kesehatan di Bali <i>(health facilities in Bali)</i>	Pelayanan pramuwisata <i>(the services of qualified tour guides)</i>	Berhubungan erat
X2.12 <--> X2.13	Pelayanan imigrasi <i>(the ease and service of the immigration procedures)</i>	Keamanan Bali <i>(the security of the island of Bali)</i>	Berhubungan erat
X2.12 <--> X2.15	Pelayanan imigrasi <i>(the ease and service of the immigration procedures)</i>	Pelayanan pramuwisata <i>(the services of qualified tour guides)</i>	Berhubungan erat
X2.10 <--> X1.5	Fasilitas dan pelayanan hotel di Bali <i>(the facilities and services for hotels in Bali)</i>	Bertemu dengan orang dan beriteraksi <i>(meet people and socialize)</i>	Masih berhubungan
X1.1 <--> X1.4	Istirahat dan rileksasi <i>(rest and relaxation)</i>	Keluar dari kegiatan rutin <i>(get out of the daily routine)</i>	Berhubungan erat
X1.2 <--> X1.3	Mengunjungi tempat baru <i>(visit new places)</i>	Menambah pengetahuan dan pengalaman <i>(gain new knowledge and experience)</i>	Berhubungan erat
X1.4 <--> X1.5	Keluar dari kegiatan rutin <i>(get out of the daily routine)</i>	Bertemu dengan orang dan beriteraksi <i>(meet people and socialize)</i>	Masih berhubungan
X1.5 <--> X1.8	Bertemu dengan orang dan beriteraksi <i>(meet people and socialize)</i>	Mengunjungi keluarga dan sahabat <i>(visit family and friends)</i>	Berhubungan erat

Setelah dilakukan modifikasi nilai MI, ternyata mampu meningkatkan *Goodness of fit* seperti Gambar 4.7 berikut ini:

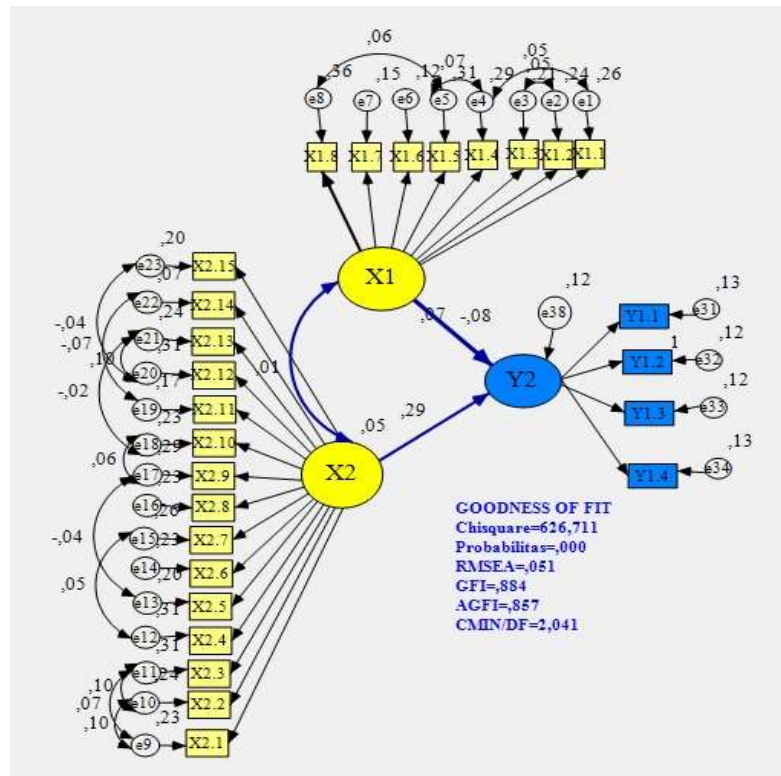

Gambar 4.7 Konfirmasi Kedua Model Motivasi (*Push and Pull Factors*) dan Kepuasan (*Overall Satisfaction*) Wisman Usila Berwisata di Bali

Tabel 4.10 Hasil Uji Kelayakan Model Kedua

Kriteria Indeks Ukuran	Nilai Acuan	Hasil Uji	Penilaian Model
CMIN/df	$\leq 2,00$	2,041	Cukup baik
RMSEA (<i>Root Mean Square Error of Approximation</i>)	$\leq 0,08$	0,051	Baik
GFI (<i>Goodness of Fit Index</i>)	$\geq 0,90$	0,884	Cukup baik
AGFI (<i>Adjusted Goodness of Fit Index</i>)	$\geq 0,90$	0,857	Cukup baik

Walaupun Model yang terbentuk telah dinyatakan *Goodness of fit* namun tidak semua hubungan yang terjadi antara variabel eksogen (X1, dan X2) dan endogen (Y) dinyatakan nyata. Pada pengujian tahap kedua ini ternyata dua

hipotesis yang diajukan untuk menjawab pokok permasalahan adalah sebagai berikut:

Tabel 4.11
Hasil Uji Hipotesis Tahap Kedua

End	Eks	Estimate	S.E.	C.R.	P	Label
Y	<--- X1	-0,076	0,110	-0,692	0,489	par_8
Y	<--- X2	0,288	0,117	2,475	0,013	par_9

- a) Motivasi Pendorong (*push factor*) X₁ berpengaruh namun tidak nyata terhadap kepuasan (*overall satisfaction*) wisatawan mancanegara usia lanjut berwisata di Bali karena nilai p_value sebesar 0,489 > 0,05 dan nilai CR (-0,692) < 1,96.

Jika dilihat dari indikator dari motivasi pendorong yang benar-benar mewakili adalah sebagai berikut ini:

Tabel 4.12
Indikator Nyata dari Motivasi Pendorong

Ind	Var	C.R.	Indikator
X1.8 <---	X1	-	Mengunjungi keluarga dan sahabat (<i>visit family and friends</i>)
X1.7 <---	X1	5,784	Latihan fisik (<i>physical training/ exercise</i>)
X1.6 <---	X1	5,476	Meningkatkan kesehatan dan kebugaran (<i>improve my health and fitness</i>)
X1.5 <---	X1	3,219	Bertemu dengan orang dan berinteraksi (<i>meet people and socialize</i>)
X1.2 <---	X1	2,293	Mengunjungi tempat baru (<i>visit new places</i>)

- b) Motivasi Penarik (*pull factor*) X₂ berpengaruh nyata terhadap kepuasan (*overall satisfaction*) wisatawan mancanegara usia lanjut berwisata di Bali karena nilai p_value sebesar 0,010 < 0,05 dan nilai CR (2,568) > 1,96

Jika dilihat dari indikator dari motivasi penarik yang benar-benar mewakili adalah sebagai berikut ini:

Tabel 4.13
Indikator Nyata dari Motivasi Penarik

Ind	Var	C.R.	Indikator
X2.6	<--- X2	2,176	Keuntngan liburan di Bali (<i>take advantage of vacation or leisure time</i>)
X2.7	<--- X2	5,779	Perkembangan transportasi (<i>transportation has grown especially to Bali</i>)
X2.4	<--- X2	2,641	Harga-harga di Bali (<i>the prices in Bali</i>)
X2.3	<--- X2	2,781	Alam Bali (<i>the nature of Bali</i>)
X2.9	<--- X2	3,596	Kuliner Bali (<i>various types of food and beverage in Bali</i>)
X2.10	<--- X2	5,716	Fasilitas dan pelayanan hotel di Bali (<i>the facilities and services for hotels in Bali</i>)
X2.11	<--- X2	4,783	Fasilitas kesehatan di Bali (<i>health facilities in Bali</i>)
X2.12	<--- X2	4,846	Pelayanan imigrasi (<i>the ease and service of the immigration procedures</i>)
X2.8	<--- X2	-	Jarak dari negara asal (<i>the proximity from the country of origin</i>)

Jika dilihat dari indikator dari kepuasan yang benar-benar mewakili adalah sebagai berikut ini:

Tabel 4.14
Indikator Nyata dari Kepuasan

Ind	Var	C.R.	Indikator
Y1.1	<--- Y1	12,224	Keberadaan daya tarik wisata (<i>the existing tourist attractions</i>)
Y1.2	<--- Y1	11,380	Perjalanan dari dan ke destinasi (<i>the trip from / to</i>)
Y1.3	<--- Y1	11,957	Ketersediaan fasilitas wisata (<i>the availability of the facilities</i>)
Y1.4	<--- Y1	-	Pelayanan selama berlibur (<i>the services during vacation</i>)

4.5 Hasil Penelitian Kualitatif.

Sesuai dengan tujuan penelitian, yaitu menguji model motivasi, dan kepuasan wisatawan mancanegara usia lanjut, maka penelitian ini menggunakan pendekatan kuantitatif. Selain itu, untuk memperkaya pembahasan hasil utama penelitian yang diperoleh dari data kuantitatif, peneliti melengkapinya dengan data kualitatif berupa hasil wawancara dengan beberapa nara sumber di tempat

penelitian. Jadi, data kualitatif dalam penelitian ini berkedudukan sebagai data tambahan yang diharapkan dapat berfungsi memberikan deskripsi lebih utuh dan lebih mendalam atas hasil yang diperoleh dari data kuantitatif.

Permasalahan yang dikaji dengan menggunakan analisis kuantitatif (statistika) oleh peneliti ternyata belum mampu menggambarkan secara utuh, khususnya berhubungan dengan persepsi wisatawan lanjut usia tentang Bali saat ini.

Untuk alasan tersebutlah, analisis data kualitatif ini dilakukan karena penelitian pariwisata merupakan masalah yang bersifat sosial dan dinamis. Secara teoritis format penelitian kualitatif sebenarnya berbeda dengan format penelitian kuantitatif. Perbedaan tersebut terletak pada kesulitan dalam membuat desain penelitian kualitatif, karena pada umumnya penelitian kualitatif yang tidak berpola, namun untungnya bahwa pada penelitian ini, analisis hanya digunakan untuk menjelaskan hasil analisis kuantitatif yang telah berpola khususnya model loyalitas wisatawan lanjut usia berwisata di Bali.

Penelitian kualitatif pada penelitian ini bertujuan memperoleh gambaran seutuhnya mengenai citra destinasi, kepuasan, dan loyalitas wisatawan lanjut usia menurut pandangan wisatawan lanjut usia yang dipilih sebagai responden. Penelitian kualitatif berhubungan dengan ide, persepsi, pendapat atau kepercayaan wisatawan lanjut usia yang diteliti dan kesemuanya tidak dapat diukur dengan angka. Setidaknya, desain penelitian kualitatif terdiri dari tiga model, yaitu format deskriptif, format verifikasi, dan format *grounded research*. Pada penelitian ini digunakan metode kualitatif dengan desain deskriptif saja, yaitu penelitian yang memberi gambaran secara cermat mengenai individu atau kelompok tertentu tentang keadaan dan gejala yang terjadi (Koentjaraningrat, 1993:89).

Menurut Moleong (2010:248) tahapan analisis data kualitatif adalah membaca/mempelajari data, dan selanjutnya menandai kata-kata kunci dan gagasan yang ada dalam data. Langkah berikutnya adalah mempelajari kata-kata kunci dan berupaya menemukan tema-tema yang berasal dari data. Dengan menemukan kata-kata kunci pada setiap jawaban kualitatif, peneliti berusaha memaknainya dan disesuaikan dengan model yang telah terbentuk terlebih dahulu pada analisis kuantitatif.

4.5.1 Citra Bali menurut persepsi wisatawan lanjut usia mancanegara

Sebagian besar responden yang berasal dari Australia, Selandia Baru, dan Belanda memiliki pandangan yang agak mirip. Mereka sebagian besar menganggap bahwa Bali memiliki lingkungan sosial yang baik. Bali juga dianggap masih menjadi tempat wisata yang memiliki fasilitas rekreasi dan wisata yang cukup baik. Bali juga dianggap memiliki infrastruktur pariwisata yang cukup lengkap seperti Tabel 4.15 berikut ini:

Tabel 4.15
Citra Positif Bali menurut persepsi wisatawan lanjut usia mancanegara

No Res	Warga Negara	Frekwensi kunjungan	Pendapat wisatawan lanjut usia	Kata kunci
24	Australia	Lebih dari dua kali	<i>Love bali people fantastic, every year i come back seems to be that much better</i>	<i>people</i>
94	Australia	Lebih dari dua kali	<i>Bali has something for everyone People are so friendly in Bali</i>	<i>people</i>
99	Belanda	Lebih dari dua kali	<i>We like it to come to Bali again next time. Sampai jumpa</i>	<i>like</i>
114	Australia	Lebih dari dua kali	<i>I like Bali</i>	<i>like</i>
262	Belanda	Dua kali	<i>I love Bali</i>	<i>love</i>
285	Australia	Dua kali	<i>Bali is beautiful love it !!</i>	<i>love</i>
288	Australia	Lebih dari dua kali	<i>Saya cinta Bali</i>	<i>love</i>
299	Australia	Lebih dari dua kali	<i>Have been to Bali 3 times and always enjoy.</i>	<i>enjoy</i>
301	Selandia Baru	Lebih dari dua kali	<i>Bali is beautiful and so are the people. bagus</i>	<i>people</i>
302	Selandia Baru	Lebih dari dua kali	<i>I first visited Bali in 1980 and have noticed crealty increased business and population on subsequent visits.</i>	<i>people</i>
322	Australia	Lebih dari dua kali	<i>The people in Bali are lovely.</i>	<i>people</i>
354	Australia	Lebih dari dua kali	<i>your country is magical and charming lovely people</i>	<i>people</i>
370	Australia	Lebih dari dua kali	<i>Love Bali</i>	<i>love</i>

Dari beberapa jawaban responden tentang citra Bali, ternyata terdapat empat kata kunci yakni *people, like, lovedan enjoy*. Keempat kata kunci tersebut, berhubungan dengan tiga citra Bali saat ini. Citra destinasi Bali menurut para wisatawan lanjut usia mancanegara adalah: kata kunci *like* dan *enjoy* berhubungan dengan citra Bali yang dipersepsikan memiliki lingkungan sosial (*Bali has a good social environment*), fasilitas rekreasi dan wisata yang baik (*Bali is good for leisure and recreation activities*) dan juga Bali memiliki infrastruktur pariwisata yang baik (*Bali has good tourist infrastructures*) sehingga mereka dapat melakukan aktivitas rekreasi sesuai dengan harapannya.

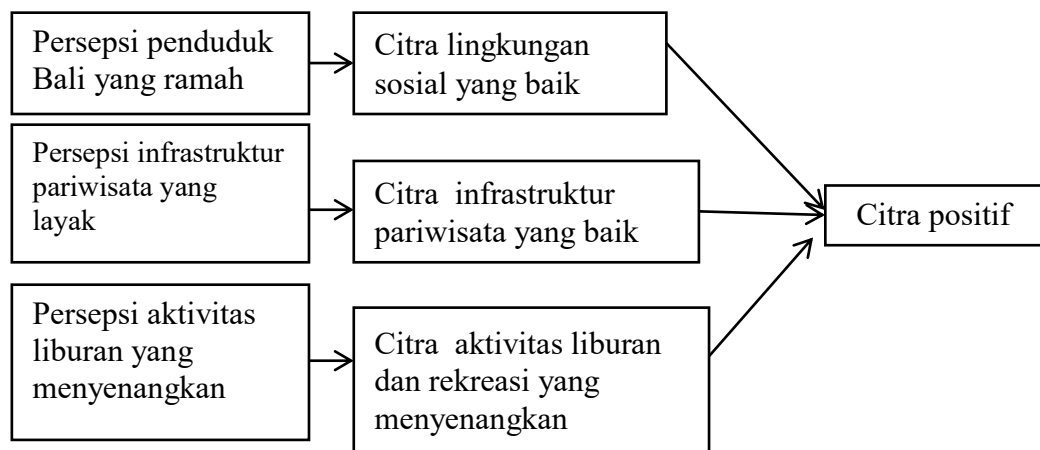

Gambar 4.8

Pola Hubungan Citra Destinasi Positif dan Kepuasan Wisatawan Lanjut usia

Kata kunci *people* berhubungan dengan lingkungan sosial yakni keramahan penduduk lokal dan berhubungan dengan citra Bali yang dianggap memiliki lingkungan sosial yang baik (*Bali has a good social environment*). Kata kunci *like* berhubungan dengan ketersediaan infrastruktur destinasi (*Good tourist infrastructures*), dan *enjoy* berhubungan dengan kualitas liburan dan aktivitas wisata (*good leisure and recreation activities*). Ketiga kata kunci dan pencitraan Bali menciptakan kepuasan berwisata di Bali.

Namun masih disayangkan ada juga wisatawan lanjut usia yang memiliki citra negatif tentang Bali khususnya kelengkapan infrastruktur yang baik tersebut belum diimbangi dengan pemeliharaan dan pelestarian yang seimbang. Berikut

pendapat negatif para wisatawan lanjut usia tentang Bali seperti pada Tabel 4.16 berikut ini:

Tabel 4.16
Citra Negatif Bali menurut persepsi wisatawan lanjut usia mancanegara

No Res	Warga Negara	Frekwensi kunjungan	Pendapat wisatawan lanjut usia	Kata kunci
23	Jerman	Lebih dari dua kali	<i>Beautiful Island, but the number of tourists should be limited. The infrastructure cannot deal with the growing number of tourists. The Island is losing its charm and soul. The noise, the garbage and the environmental Pollution is incredibly growing. It appears: Progress is too much a question of Money and corruption.</i>	<i>Number of tourist, garbage, pollution, corruption</i>
78	Australia	Lebih dari dua kali	<i>I feel very strongly regarding the waste rubbish that is left throw away that ends upon the beaches and the walking areas people must start being responsible for their rubbish.</i>	<i>Rubbish</i>
4	Inggris	Lebih dari dua kali	<i>Bali is a great place, however the rapid increase in development and lack of corresponding infrastructure, for example roads and public transport is severely detracting from its appeal to tourists.</i>	<i>transportation</i>
11	Belanda	Lebih dari dua kali	<i>The ever increasing traffic makes the island restless and caused air pollution. Bali gets overloaded.</i>	<i>Traffic, pollution</i>
15	Australia	Lebih dari dua kali	<i>too much traffic and building.</i>	<i>Traffic, building</i>
17	Australia	Lebih dari dua kali	<i>Bali does not have an unique culture, there is no much culture phenomena as an unique culture.</i>	<i>No unique culture</i>
20	Australia	Lebih dari dua kali	<i>waste collection infrastructure good be improve on</i>	<i>waste</i>
44	Inggris	Lebih dari dua kali	<i>Political Corruption is wellknown</i>	<i>Corruption</i>
74	Amerika Serikat	Lebih dari dua kali	<i>I do not like to be verbally harassed & physically pushed by the people who work on the shores on the street. Very rude</i>	<i>Very rude</i>
77	Swiss	Lebih dari dua kali	<i>Bali people must be strong to keep their culture, Careful with rubbish & plastic</i>	<i>Rubbish, plastic</i>
81	Australia	Lebih dari dua kali	<i>Access thru DPS airport in unsatisfactory!</i>	<i>transportation</i>
103	Australia	Lebih dari dua kali	<i>Too long to get through immigration of airport</i>	<i>immigration</i>
119	Belanda	Lebih dari dua kali	<i>Bali is too full with hotels, restaurants, bars destroying bali and its spirit.</i>	<i>building</i>

No Res	Warga Negara	Frekwensi kunjungan	Pendapat wisatawan lanjut usia	Kata kunci
121	Italia	Dua kali	<i>Traffic has become very problematic and for the first time we are concerned about crime rates againts tourists</i>	<i>Traffic, crime rates</i>
130	Inggris	Lebih dari dua kali	<i>All the above is alright to comment but underlying problems and main points are things like household rubbish,traffic congestion, power cuts etc.</i>	<i>rubbish,traffic</i>
163	Australia	Lebih dari dua kali	<i>Bali is fltly and needs to be cleaned up and that requires locals to be involved. I follow people in cars and watch them throw bags of rubbish into the cannals.</i>	<i>rubbish</i>
245	Belanda	Lebih dari dua kali	<i>Why building so many hotels, there is no more room for houses</i>	<i>building</i>
249	Amerika Serikat	Lebih dari dua kali	<i>my cellphone and wallet stolen. Bali is unsafe for bule and polisi tidak mau tolong saya. Baliness people are rude very uncomfertable for me oleh-oleh kualitas jelek, orang-orang dijalan tidak hormat.kapan saya tidaak mau bayar dari toko bicara jelek</i>	<i>Very rude, crime rates</i>
293	India	Lebih dari dua kali	<i>free Bali from plastic bags, reduce cars in Bali</i>	<i>plastic</i>
317	Australia	Lebih dari dua kali	<i>The waiting time getting through the airport is of concern. Will hopefully be better when airport is completed 2 hours to get through immigration not good !</i>	<i>immigration</i>
346	N/A	Lebih dari dua kali	<i>Bali looks great in travel brochureds but traffic is crazy and there is a lot of rubbish everywhere.</i>	<i>Traffic, rubbish</i>
348	Australia	Lebih dari dua kali	<i>roads and traffic terrible in kuta - legian</i>	<i>traffic</i>
356	Luxeng-bourg	Lebih dari dua kali	<i>Have been to Bali for many times and always love it. However the immigration process in the airport is so complicated somebody should solve this</i>	<i>immigration</i>
369	Australia	Lebih dari dua kali	<i>Love the places but very corrupt police and politition</i>	<i>very corrupt police</i>
385	Australia	Lebih dari dua kali	<i>Poor infrastructure, Sampa Sampa Sampa!!</i>	<i>rubbish</i>
400	Australia	Lebih dari dua kali	<i>Best part of Bali is its wonderful people! traffic is now a nightmare in some areas.</i>	<i>traffic</i>

Dari tujuh indikator yang ditawarkan pada model SEM, ternyata indikator (*Bali has a good natural environment*), (*Bali has a unique culture, history, and*

art), (Bali has stable political conditions and economic factors), dan(Bali has a good atmosphere or ambiance) harus dihilangkan dari model karena secara statistik telah mengurangi *goodness of fit*. Analisis data kualitatif ditentukan beberapa kata kunci yakni *rubbish*, *pollution*, *corruption*, *traffic*, *immigration*, *building*, dan *crime rates*.

Beberapa responden memiliki citra yang negatif terhadap Bali. Mereka lebih banyak menyoroti tentang kemacetan lalu lintas yang telah dianggap mengurangi kenyamanan berwisata. Bali memang dianggap sebagai tempat wisata yang luar biasa namun pesatnya pembangunan infrastruktur tidak sesuai dengan harapan wisatawan. Meningkatnya jumlah kendaraan dianggap menjadi penyebab terjadinya polusi dan sumber kemacetan di banyak tempat di Bali. Bali sekarang telah menjadi bising, banyak sampah, dan tingkat polusi semakin meningkat.

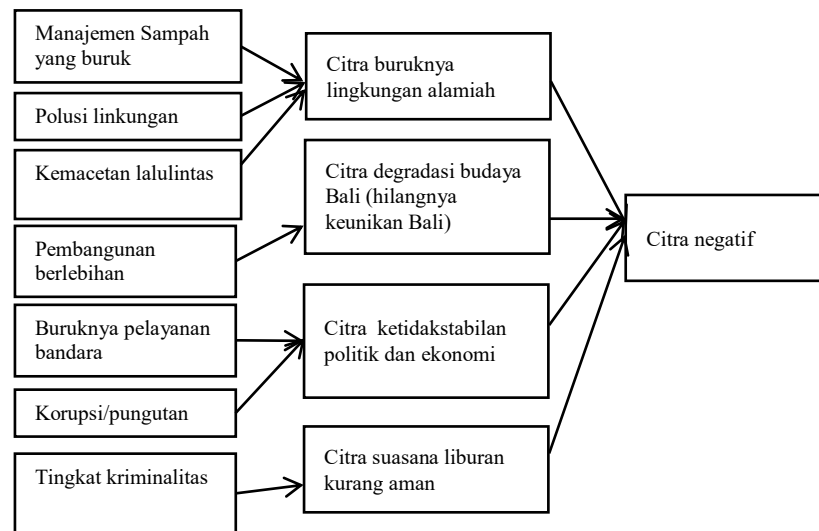

Gambar 4.9

Pola Hubungan Citra Negatif dan Ketidakpuasan Wisatawan Lanjut usia

Pada Gambar 4.9 dapat dijelaskan bahwa masalah sampah (*rubbish*), polusi (*pollution*), dan kemacetan lalu lintas telah membuat citra negatif terhadap lingkungan alamiah destinasi Bali. Pembangunan fasilitas pendukung pariwisata yang kurang menggunakan ciri khas Bali (*western style*) telah dianggap merusak keunikan budaya Bali. Pelayanan imigrasi yang kurang baik, dan banyaknya pungutan di luar anggaran perjalanan wisata telah mencitrakan bahwa Bali memiliki kondisi politik dan perekonomian yang kurang baik sehingga

memungkinkan para pekerja di bidang tersebut masih memungkinkan melakukan korupsi dan penyimpangan pelayanan publik. Sementara meningkatnya kriminalitas juga dianggap telah menciptakan ketidaknyamanan berwisata. Tujuh kata kunci tersebut menjadi faktor kendala pencitraan positif Bali pada wisatawan lanjut usia mancanegara, setidaknya menurut mereka yang berwisata pada saat penelitian ini dilakukan.

4.5.2 Kepuasan wisatawan lanjut usia mancanegara berwisata di Bali

Dari empat indikator yang ada pada model SEM, ternyata indikator (*the existing tourist attractions in Bali*) harus dihilangkan dari model karena secara statistik telah mengurangi *goodness of fit*. Analisis data kualitatif ditentukan beberapa kata kunci yakni *people/hospitality, place, transportation*, seperti Tabel 4.17 berikut ini:

Tabel 4.17
Komentar positif wisatawan lanjut usia mancanegara berwisata di

Bali				
No Resp	Warga Negara	Frekwensi Kunjungan	Komentar wisatawan	Kata kunci
33	Australia	Lebih dari dua kali	<i>Flight to Sydney need to be in day time</i>	<i>Transportation</i>
35	Belanda	Lebih dari dua kali	<i>Very nice and friendly peoples!</i>	<i>People</i>
47	Australia	Lebih dari dua kali	<i>Bali is a wonderful place to visit, I love the food, people and culture. I worry a little about the peace of development (some of the hotels are not very interesting). I like the old style Bali. I was also interested to visit Pandawa Beach.</i>	<i>People, wonderful place</i>
73	Australia	Lebih dari dua kali	<i>Bali has many great tourist attraction restaurant and motels</i>	<i>tourist attraction</i>
77	Swiss	Lebih dari dua kali	<i>As all around the world Some server are good Some driver are good & honest offer lies to ripp off</i>	<i>Server, driver</i>
91	Belanda	Lebih dari dua kali	<i>From holland it's very far, but we do because we like</i>	<i>transportation</i>

No Resp	Warga Negara	Frekwensi Kunjungan	Komentar wisatawan	Kata kunci
109	Australia	Lebih dari dua kali	<i>Bali can always improve experience for tourists</i>	<i>experience</i>
121	Italia	Dua kali	<i>Service culture at hotels and restaurants is excellent. The friendliness of hospitality staff is exemplary.</i>	<i>Friendliness, hospitality</i>
185	Australia	Lebih dari dua kali	<i>satisfied with hospitality service and people need a lot better road concern about sewerage and recycling</i>	<i>Hospitality, people</i>
186	Australia	Lebih dari dua kali	<i>I enjoy coming to Bali, love the scenery, love the bali folk, not too keen on the hawkers</i>	<i>the scenery, the Bali folk,</i>
226	Australia	Lebih dari dua kali	<i>Bali prouidies a very good holiday with good people</i>	<i>good holiday, people</i>
285	Australia	Dua kali	<i>very friendly feels like home</i>	<i>very friendly</i>
302	Selandia Baru	Lebih dari dua kali	<i>One of my favourite tourist destination in the Asian.</i>	<i>favourite tourist destination</i>
358	Korea Selatan	Lebih dari dua kali	<i>Overall I satisfied for touring, but I wish for public transportation such as metro, subway train, etc</i>	<i>public transportation</i>
370	Australia	Lebih dari dua kali	<i>Love Bali & People</i>	<i>People, place</i>
394	Australia	Lebih dari dua kali	<i>Really love coming & visit the friendly people</i>	<i>the friendly people</i>

Kepuasan wisatawan lanjut usia mancanegara berwisata di Bali ditunjukkan oleh kepuasannya selama melakukan perjalanan dari negara asalnya hingga tiba di Bali (*the trip from / to Bali*), ketersediaan fasilitas pariwisata (*the availability of the facilities provided by the Bali tourism*), dan kepuasan terhadap pelayanan yang didapatkan selama berlibur di Bali (*the services during vacation in Bali*).

Dari beberapa kata kunci dari data kualitatif, dapat dibuat pola hubungan indikator-indikator pembentuk kepuasan wisatawan lanjut usia sebagai Gambar 4.10 berikut:

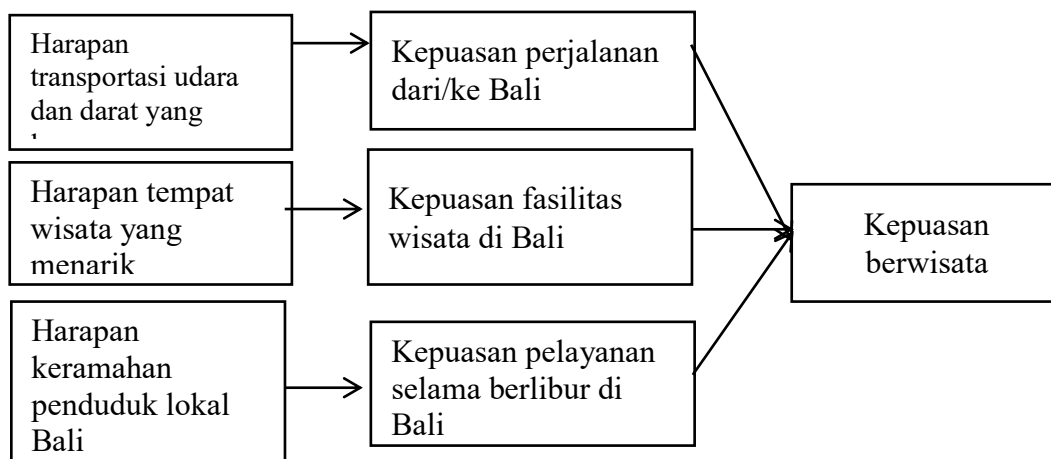

Gambar 4.10

Pola Hubungan Harapan dan Kepuasan Wisatawan Lanjut usia

Ada temuan yang cukup menarik pada analisis penelitian kualitatif ini, bahwa keberadaan objek-objek wisata di Pulau Bali (*the existing tourist attractions in Bali*) ternyata masih sesuai dengan harapan wisatawan lanjut usia, namun pada model kuantitatif indikator tersebut tidak ikut sebagai pembentuk kepuasan total (*overall satisfaction*). Hal ini bisa saja terjadi responden wisatawan lanjut usia yang dilibatkan pada penelitian kualitatif ini adalah para *repeater* atau mereka yang telah mengetahui daya tarik Bali yang sebenarnya. Pada sisi lainnya, ternyata telah terjadi degradasi citra Bali karena beberapa faktor kendala akibat pengelolaan destinasi yang kurang maksimal. Faktor kendala tersebut yakni meningkatnya masalah sampah khususnya di wilayah wisata seperti pantai Kuta, dan Legian (*rubbish*), Penyebab lainnya adalah meningkatnya polusi udara karena penambahan jumlah kendaraan bermotor (*pollution*). Begitu juga, adanya pungutan tambahan pada tempat-tempat wisata yang tidak menjadi anggaran perjalanan berwisata mereka telah dianggap sebagai tindak korupsi (*corruption*). Masalah kemacetan lalu lintas juga menjadi faktor kendala lainnya, hal ini disebabkan oleh penambahan jumlah kendaraan bermotor sementara belum diimbangi oleh pengelolaan transportasi yang baik (*traffic*),

Terganggunya pelayanan imigrasi (*immigration*) kemungkinan besar disebabkan oleh pembangunan bandara yang belum selesai pada saat penelitian ini dilakukan. Pesatnya pembangunan hotel, mall, bandara, dan fasilitas pendukung

lainnya (*building*) dianggap mengabaikan budaya Bali yang sebenarnya menjadi daya tarik pada saat wisatawan mencari informasi tentang Bali. Menurut beberapa responden, saat ini di Bali telah terjadi peningkatan tindak kriminalitas (*crime rates*), beberapa wisatawan mengalami kehilangan barang-barang bawaan mereka saat berekreasi, bahkan kabar terjadi pembunuhan terhadap wisatawan asing di Bali juga memberi citra negatif terhadap Bali.

Beikut Tabel 4.18 dipaparkan beberapa komentar negatif terhadap Bali yang turut menyebabkan berkurangnya tingkat kepuasan wisatawan lanjut usia berwisata di Bali.

Tabel 4.18
Komentar negatif wisatawan lanjut usia mancanegara berwisata di

No Resp	Warga Negara	Frekwensi Kunjungan	Komentar wisatawan	Kata kunci
4	Inggris	Lebih dari dua kali	<i>I always enjoy my time in Bali. I am concerned that over development is threatening the the unique qualities that people visit Bali for. Money earned from tourism does not get invested in protecting the natural environment, culture and traditions that Bali is famous for.</i>	<i>Over development</i>
15	Australia	Lebih dari dua kali	<i>Generally good, some problems with the airport. Alcohol is very expensive.</i>	<i>Problems with the airport</i>
23	Jerman	Lebih dari dua kali	<i>Travelling to Bali since 1974, i am worried by the "so-called western-like development" and destruction of Nature and commercialisation of culture in Bali .</i>	<i>Western-like development</i>
26	Australia	Lebih dari dua kali	<i>My major concern is the government charges for in and out of Bali or Indonesia and as whole every family has to pay \$25 usd in to the country per person. Rp 200.000 to leave the country per person. It makes it very expensive for families. They can go to another beach location in Asia</i>	<i>Has to pay</i>

No Resp	Warga Negara	Frekwensi Kunjungan	Komentar wisatawan	Kata kunci
			<i>and not to pay him.</i>	
44	Inggris	Lebih dari dua kali	<i>Some control required hotel development in the south now & for future development in the north</i>	<i>Control development</i>
58	Australia	Dua kali	<i>Becoming too many shopping plazas - discovery, beachwalk, lippomallprefer to have more authentic Bali shopping & cuisine (eating) becoming too 'westernised'</i>	<i>Westernised</i>
78	Australia	Lebih dari dua kali	<i>Bali is beautiful place but there are many other wonderful destinations in asia the government are making it unafordable for the family for entry + embarkation out of bali / indonesia IE \$25 USD p/person in 200.000 rp p/person out.</i>	<i>Has to pay</i>
81	Australia	Lebih dari dua kali	<i>Airport-agains not good!</i>	<i>Problems with the airport</i>
104	Australia	Lebih dari dua kali	<i>- My only bad comment is no infrastructure for road. Traffic Terrible - Culture Is Fantastic - Rubbish problem needs attending to</i>	<i>Traffic, rubbish</i>
245	Belanda	Lebih dari dua kali	<i>So many hotels has been building, where will it end ?</i>	<i>So many hotels</i>
249	Amerika Serikat	Lebih dari dua kali	<i>Polisi stop me on my sepeda motor and mau uang sebab saya bule. korupsi. Indonesia Jelek</i>	<i>Has to pay</i>
309	Australia	Lebih dari dua kali	<i>The airport arrival needs to be steamlines -waiting with appset 1000 people far almost an hour is not a great arrival for tourist.</i>	<i>Problems with the airport</i>
317	Australia	Lebih dari dua kali	<i>To long waiting at airport !</i>	<i>Problems with the airport</i>
352	Amerika	Lebih dari	<i>Very bad traffic in bali, too</i>	<i>Traffic,</i>

No Resp	Warga Negara	Frekwensi Kunjungan	Komentar wisatawan	Kata kunci
	Serikat	dua kali	<i>much garbage in all of bali. Both of these all getting worse not better. Very little in being done to improve the polutions / rubbish problem. Ban, plastic bags from being given away in stores as a first step.</i>	<i>rubbish</i>
354	Australia	Lebih dari dua kali	<i>Your biggest problem for western people is rubbish. you must clean it up</i>	<i>Rubbish</i>
400	Australia	Lebih dari dua kali	<i>Sad to see over development which is changing the atmosphere- too much commercialisation</i>	<i>Over development</i>

Dari beberapa kata kunci dari data kualitatif, dapat dibuat pola hubungan indikator-indikator pembentuk kepuasan wisatawan lanjut usia sebagai Gambar 4.11 berikut:

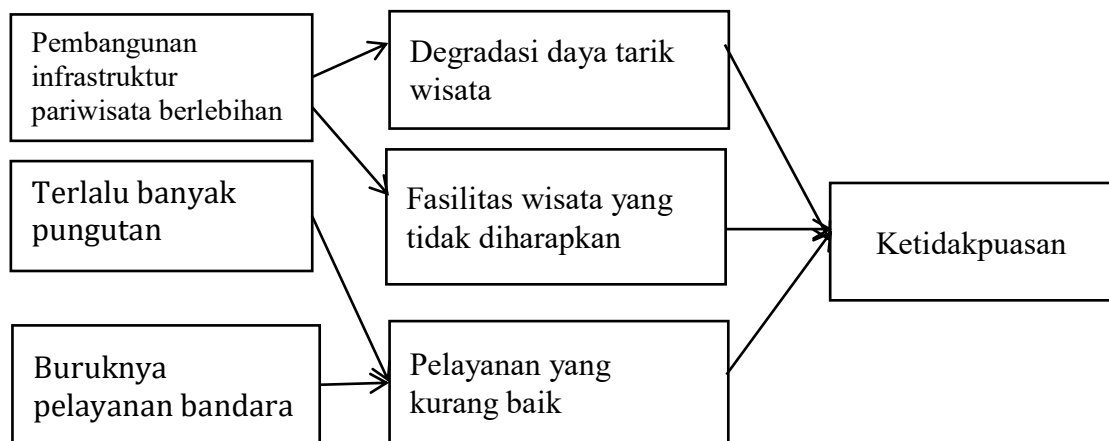

Gambar 4.11

Pola Hubungan Masalah Destinasi dan Ketidakpuasan Wisatawan Lanjut usia

Pola hubungan antara masalah-masalah yang dialami oleh para wisatawan lanjut usia selama berlibur di Bali seperti pungutan-pungutan yang dibebankan kepadanya, dan buruknya pelayanan di bandara Internasional Ngurah Rai Bali, telah mengurangi kepuasan mereka berlibur di Bali. Bali juga dianggap telah

banyak mengalami perubahan karena pembanguan yang kurang terkendali, dan dianggap banyak pembanguan tidak sesuai dengan harapan para wisatawan khususnya pembanguan yang (*westernized*) tidak menggunakan gaya budaya Bali. Masalah-masalah tersebut secara total telah mengurangi kepuasan wisatawan lanjut usia berwisata di Bali.

4.5.3 Alasan berkunjung kembali ke Bali

Kepuasan wisatawan berpengaruh positif loyalitas wisatawan terhadap destinasi pariwisata Bali yang mereka tunjukkan adanya rencana untuk berkunjung kembali (*revisit intention*), dan kesediaan untuk merekomendasi teman dan sahabatnya untuk berlibur ke Bali (*willingness to recommendations*). Berikut hasil penelitian kualitatif berupa alasan-asalan wisatawan lanjut usia akan berkunjung ulang (*revisit intention*) dipaparkan pada Tabel 4.19 berikut ini:

Tabel 4.19
Alasan wisatawan lanjut usia mancanegara kembali lagi ke Bali

No	Warga negara	Frekwensi kunjungan	Alasan kembali	Kata kunci
11	Belanda	Lebih dari dua kali	<i>In Sanur I know the local circumstances, so it 's easy to organize life. In Sanur I feel home and I haw good contacts with some local people.</i>	<i>feel home, local people</i>
4	Inggris	Lebih dari dua kali	<i>To visit my family and friends.</i>	<i>family and friends</i>
6	Australia	Lebih dari dua kali	<i>visit friends and panti asuhan</i>	<i>visit friends</i>
13	Kanada	Lebih dari dua kali	<i>I own a time-share condo</i>	<i>a time-share condo</i>
20	Australia	Lebih dari dua kali	<i>Very likely we love Bali and its people</i>	<i>people</i>
23	Jerman	Lebih dari dua kali	<i>Because I love the Balinese People and culture for the last 40 Years, when we came first time to Bali to write our Thesis.</i>	<i>Balinese People and culture</i>
73	Australia	Lebih dari dua kali	<i>Bali is close to Australia and a great holiday destination</i>	<i>Bali is close, a great holiday destination</i>
104	Australia	Lebih dari dua kali	<i>I live in bali so obviously it is</i>	<i>it is great</i>

No	Warga negara	Frekwensi kunjungan	Alasan kembali	Kata kunci
		dua kali	<i>great. I will continue to live here</i>	
116	Australia	Lebih dari dua kali	<i>I visit Bali every years for 3 months, would like to spend 6 month in future.</i>	<i>to spend times</i>
171	Finlandia	Dua kali	<i>I like to live here !and I do !</i>	<i>like to live</i>
226	Australia	Lebih dari dua kali	<i>been coming here for 40 years love it !</i>	<i>love it</i>
238	Belgia	Dua kali	<i>Beautiful island</i>	<i>Beautiful island</i>
280	Australia	Dua kali	<i>already booked my next trip</i>	<i>already booked</i>
298	Australia	Lebih dari dua kali	<i>I love Bali :)</i>	<i>love</i>
346	N/A	Lebih dari dua kali	<i>I will continue to live here until my visa run out</i>	<i>Visa</i>
390	Australia	Dua kali	<i>Bali is just the best. I will come back. People here have the best moment, does not pity the rest of world</i>	<i>People</i>
394	Australia	Lebih dari dua kali	<i>Would like do live here on an extended basis & for my family to visit & bring their friends</i>	<i>like do live here</i>

Dari beberapa kata kunci dari data kualitatif, dapat dibuat pola hubungan indikator-indikator pembentuk niat berkunjung kembali (*revisit intention*), wisatawan lanjut usia sebagai Gambar 4.12 berikut:

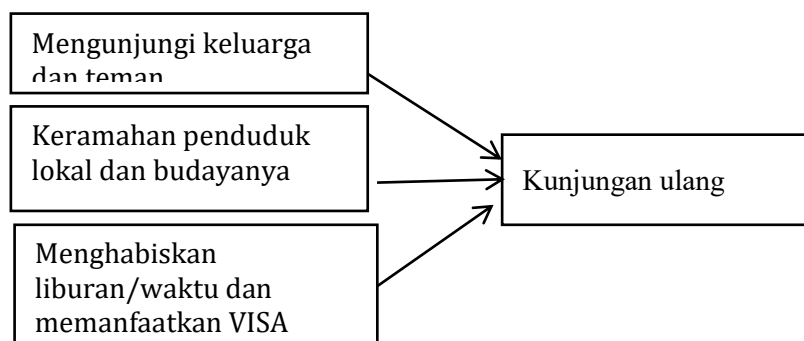

Gambar 4.12

Indikator Pembentuk Niat Berkunjung Kembali Wisatawan Lanjut usia

Niat berkunjung kembali (*revisit intention*) para wisatawan lanjut usia disebabkan oleh keinginan untuk mengunjungi anggota keluarga dan teman-teman (*family and friends*). Faktor keramahan orang-orang Bali (*Balinese people*) dengan budayanya (*culture*) adalah menjadi penyebab berikutnya mereka berniat berkunjung ulang ke Bali. Wisatawan lanjut usia pada umumnya mereka adalah para pensiunan sehingga mereka memiliki waktu luang yang panjang (*spend times*), dan kelonggaran ijin tinggal (*visa*) khusus lanjut usia memungkinkan mereka berniat memanfaatkannya untuk melakukan kunjungan ulang ke Bali.

Pada sisi yang bertolak belakang, ternyata tidak semua wisatawan lanjut usia berniat untuk melakukan kunjungan ulang ke Bali. Ada beberapa masalah yang telah menjadi penyebab hilangnya niat mereka untuk berkunjung ulang, berikut paparan data kualitatif beserta kata kuncinya (Tabel 4.20).

Tabel 4.20
Alasan Wisatawan Lanjut usia Mancanegara Tidak Berniat Kembali Lagi KeBali

No	Warga negara	Frekwensi kunjungan	Alasan tidak kembali	Kata kunci
36	Jerman	Lebih dari dua kali	<i>We start to come to Bali since 2003. But now they build so much buildings/hotels in Kuta although there is no good infrastructure life streets. Also the traffic is very bad, too much cars for one way streets.</i>	<i>the traffic is very bad,</i>
78	Australia	Lebih dari dua kali	<i>You can visit Thailand, malaysia,singapore,cambodia, toname, just a few that has no visa or embarkation fees.</i>	<i>Problems of immigration services</i>
272	Australia	Lebih dari dua kali	<i>I will always visit Bali but the crowd factor is pusnig people to other island.</i>	<i>the traffic is very bad,</i>
249	Amerika Serikat	Lebih dari dua kali	<i>No Indonesia (java) bagus-Bali tidak!, Mai 2014 2 Bule mati polisi tidak peduli</i>	<i>Criminality rate</i>
11	Belanda	Lebih dari dua kali	<i>By mass tourism is gradually changing the attraction of Bali as a tropical paradise.</i>	<i>Gradually changing the attraction of Bali</i>

Alasan-alasan wisatawan lanjut usia tidak berniat melakukan kunjungan ulang ke Bali disebabkan oleh beberapa masalah seperti buruknya pelayanan imigrasi di Bandara Internasional Ngurah Rai (*problems of immigration services*), kondisi perjalanan wisata yang seringkali mengalami kemacetan lalu lintas (*the traffic is very bad*), dan meningkatnya tindak kriminalitas terhadap para wisatawan asing selama berlibur di Bali. Kurang tanggapnya para polisi terhadap beberapa tindak kriminal juga menyebabkan wisatawan lanjut usia tidak berniat melakukan kunjungan ulang ke Bali. Hasil analisis data kualitatif berhubungan dengan penyebab wisatawan tidak berniat berkunjung ulang ke Bali dapat di polakan seperti Gambar 4.13 berikut ini:

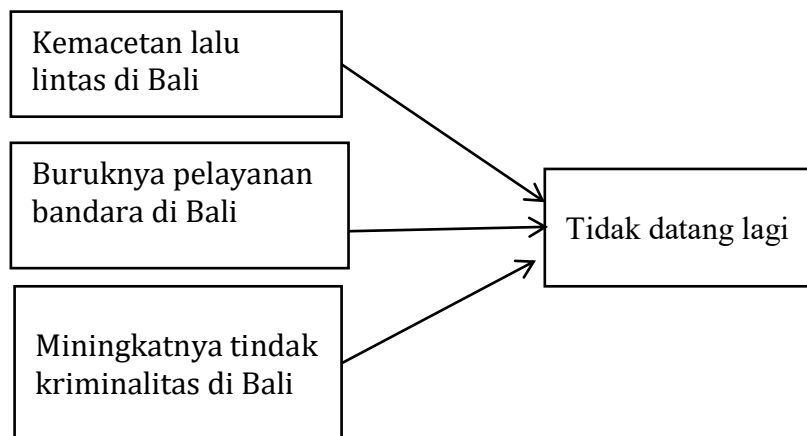

Gambar 4.13

Indikator penyebab tidak Kembalinya Wisatawan Lanjut usia

4.5.4 Alasan rela merekomendasi Bali sebagai tujuan wisata

Faktor kepuasan wisatawan selain berpengaruh positif terhadap niat berkunjung kembali (*revisit intention*), juga berpengaruh positif terhadap kesediaan untuk merekomendasi teman dan sahabatnya untuk berlibur ke Bali (*willingness to recommendations*). Berikut hasil penelitian kualitatif berupa alasan-alasan wisatawan lanjut usia bersedia merekomendasi teman dan sahabatnya untuk berlibur ke Bali (*willingness to recommendations*) dipaparkan pada Tabel 4.21 berikut ini:

Tabel 4.21**Alasan wisatawan lanjut usia mancanegara merekomendasi Bali**

No	Warga Negara	Frekwensi Kunjungan	Alasan merekomendasi	Kata kunci
3	Australia	Lebih dari dua kali	<i>By taking care to stay away from the ugly tourists and their developments it is possible to have a low-cost and culturally interesting holiday in Bali.</i>	<i>a low-cost, culture</i>
23	Jerman	Lebih dari dua kali	<i>Because we love the Balinese People and culture for the last 40 Years, when we -my wife and I - came first time to Bali to write our Theses in 1976- University of Bonn, Jerman: subject - Geography and Anthropology: 1. - Regional and town planning of Denpasar as Capital of Bali- 2. Tourism as a development factor in the economy of Bali and Indonesia.</i>	<i>Balinese People and culture</i>
36	Jerman	Lebih dari dua kali	<i>We like bali very much especially the food ant that the locals are very friendly. But the government has to stop to build more hotels and malls.</i>	<i>Local people</i>
186	Australia	Lebih dari dua kali	<i>great place for a holiday for a family. would recommend</i>	<i>Great place</i>
209	Perancis	Lebih dari dua kali	<i>The best destination in the world</i>	<i>The best destination</i>
302	Selandia Baru	Lebih dari dua kali	<i>I have always recommend Bali as a worthwhile destination.</i>	<i>a worthwhile destination.</i>
353	Spanyol	Dua kali	<i>Beautiful people and beautiful island</i>	<i>People</i>
6	Australia	Lebih dari dua kali	<i>to experience the people and the culture.</i>	<i>The people and the culture</i>
13	Kanada	Lebih dari dua kali	<i>Beautiful weather, beautiful beaches, wonderful Indonesian people,</i>	<i>Weather, people, food, prices</i>

No	Warga Negara	Frekwensi Kunjungan	Alasan merekomendasi	Kata kunci
			<i>wonderful food, great prices.</i>	
47	Australia	Lebih dari dua kali	<i>I really enjoy my Balinese holidays. When I stay for longer periods I enjoy travelling to Nusa dua Lembongan and amed</i>	<i>Great place</i>
56	Australia	Lebih dari dua kali	<i>its a grant place to be with friends</i>	<i>Great place</i>
73	Australia	Lebih dari dua kali	<i>Bali is fun and friendly for families and singles</i>	<i>Bali is fun</i>
81	Australia	Lebih dari dua kali	<i>Nice</i>	<i>Nice</i>
104	Australia	Lebih dari dua kali	<i>I will always recommend friend and offer to visit bali. All in all it is one of the best destinations in the world to visit.</i>	<i>The best destinations in the world</i>
185	Australia	Lebih dari dua kali	<i>love bali and people better infrastructure</i>	<i>People, better infrastructure</i>
189	Australia	Lebih dari dua kali	<i>We love the bali people, all so friendly</i>	<i>The Bali people</i>
317	Australia	Lebih dari dua kali	<i>Beautiful people, beautiful country. Thank you. Its our second home.</i>	<i>Beautiful people</i>
377	Australia	Lebih dari dua kali	<i>Many friends already come to Bali for holiday. For Australian very cheap compared to other destinations</i>	<i>Very cheap compared to other destinations</i>
390	Australia	Dua kali	<i>This country is the best. Love you all</i>	<i>This country is the best</i>

Dari beberapa kata kunci dari data kualitatif, dapat dibuat pola hubungan indikator-indikator pembentuk niat merekomendasi (*willingness to recommendations*), wisatawan lanjut usia sebagai Gambar 5.21 berikut:

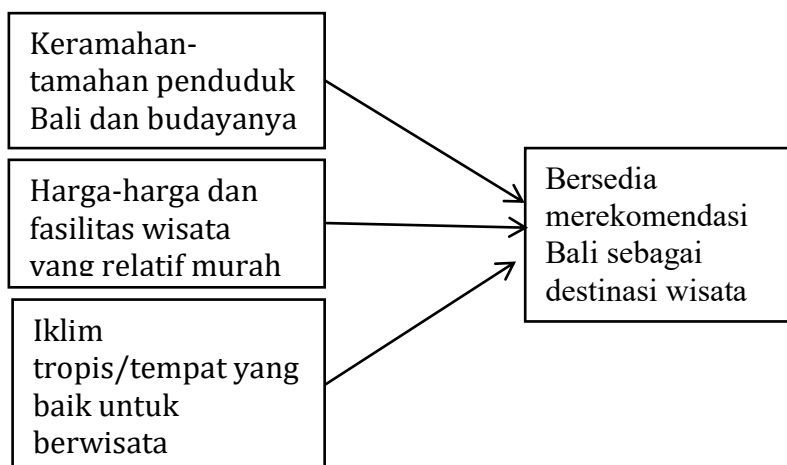

Gambar4.14

Indikator Pembentuk Niat Merekomendasi Bali sebagai Destinasi Wisata Wisatawan Lanjut usia

Pola hubungan pada Gambar 4.14 menjelaskan bahwa kesediaan wisatawan lanjut usia merekomendasi Bali sebagai destinasi pariwisata (*willingness to recommendations*) disebabkan oleh keramah-tamahan orang-orang Bali dan budayanya (*the people and the culture*), faktor harga-harga di Bali dan infrastruktur pariwisata (*prices and better infrastructure*), dan iklim Bali yang tropis membuat Bali disebut sebagai tempat yang luar biasa (*weather and Great place*) untuk direkomendasi kepada teman-teman mereka sebagai destinasi wisata.

Namun demikian, tidak semua wisatawan lanjut usia bersedia merekomendasi teman-teman mereka berlibur ke Bali, dikarenakan kekecewaan mereka selama berlibur di Bali. Alasan-alasan wisatawan lanjut usia tidak bersedia merekomendasi Bali sebagai destinasi wisata dipaparkan pada hasil analisis data kualitatif pada Tabel 4.22 berikut ini:

Tabel 4.22
Alasan wisatawan lanjut usia mancanegara tidak merekomendasi Bali

No	Warga Negara	Frekwensi Kunjungan	Alasan tidak merekomendasi	Kata kunci
249	Amerika Serikat	Lebih dari dua kali	<i>No , Bali is very unsafe for orang asing</i>	<i>Unsafe</i>
107	Amerika Serikat	Lebih dari dua kali	<i>I would not recommend because too much pollution, dirty</i>	<i>Pollution, rubbish,</i>

No	Warga Negara	Frekwensi Kunjungan	Alasan tidak merekomendasi	Kata kunci
			<i>beaches, crowded streets</i>	<i>traffic</i>
26	Australia	Lebih dari dua kali	<i>Bali has a major problem with the rubbish that litters the beach + walk ways people must start taking responsibility for their rubbish tourist will return to their countries and tell friends the island is very dirty. We do not want this. People will not come as there are many lovely destinations in Asia.</i>	<i>Rubbish</i>
43	Inggris	Lebih dari dua kali	<i>dealing with plastic & recycling needs a concerted effort</i>	<i>Rubbish, plastic</i>

Masalah-masalah yang dipaparkan pada Tabel 4.22 dapat dipolakan seperti Gambar 4.15 berikut ini.

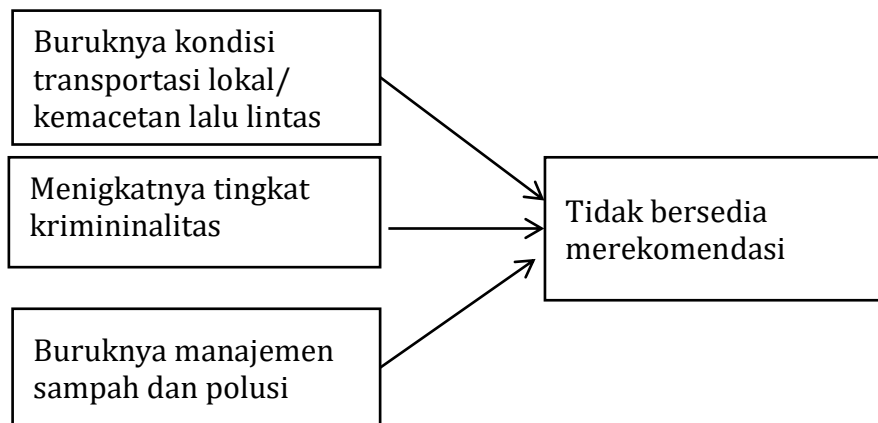

Gambar 4.15

Indikator penyebab tidak Merekomendasi

Gambar 4.15 menjelaskan bahwa penyebab ketidaksediaan wisatawan lanjut usia merekomendasi teman-teman mereka untuk berlibur ke Bali, hampir mirip dengan alasan-alasan wisatawan lanjut usia tidak berniat melakukan kunjungan ulang ke Bali yang disebabkan oleh beberapa masalah seperti polusi dan sampah (*pollution and rubbish*), kemacetan lalu lintas (*the traffic is very bad*), dan meningkatnya tindak kriminalitas terhadap para wisatawan asing selama berlibur di Bali (*unsafe*)

Menggunakan metode gabungan (*mixed method*) rupanya dapat melengkapi jawaban penelitian yang tidak mampu dijawab oleh metode kuantitatif. Jawaban penelitian kualitatif lebih bersifat melengkapi dan menjelaskan hal-hal yang luput dari survei tertutup pada analisis kuantitatif. Berbagai alasan berkaitan dengan persepsi wisatawan lanjut usia berhubungan dengan citra destinasi Bali ternyata mampu memberikan jawaban pada dua sisi yang berlawanan. Sebagian wisatawan lanjut usia memiliki persepsi positif terhadap Bali saat ini, dan sisi lainnya ada juga wisatawan lanjut usia yang memiliki persepsi negatif terhadap destinasi Bali.

Berhubungan dengan kepuasannya berlibur di Bali, sebagian wisatawan lanjut usia merasa puas, dan ada pula yang merasa kurang puas karena tidak sesuai dengan harapannya. Sebagian wisatawan lanjut usia berniat berkunjung kembali ke Bali dan bersedia merekomendasi kerabat dan teman-temannya, namun ada pula yang tidak akan kembali lagi dan juga tidak bersedia merekomendasi Bali sebagai destinasi wisata.

5.10 Perbedaan Hasil Kuantitatif dengan Kualitatif

Sebenarnya tidak ada perbedaan yang cukup banyak antara hasil pengolahan data kuantitatif maupun data kualitatif. Masing-masing memiliki kelebihan dan kekurangannya masing-masing. Karena penelitian ini menggunakan analisis gabungan (*mixed method*), maka keduanya saling melengkapi.



Gambar 4.16

Model Loyalitas Wisatawan Lanjut usia Hasil Analisis Kuantitatif

Gambar 4.16 adalah hasil analisis data kuantitatif yang akhirnya menghasilkan model loyalitas wisatawan lanjut usia berwisata ke Bali. Model tersebut menggambarkan bahwa loyalitas dipengaruhi secara langsung oleh variabel kepuasan, dan dipengaruhi secara tidak langsung oleh variabel citra destinasi. Sementara variabel citra destinasi dipengaruhi secara langsung oleh variabel motivasi penarik. Kekuatan masing-masing pengaruhnya, baik pengaruh langsung, tidak langsung, dan pengaruh totalnya telah dijelaskan pada pembahasan sebelumnya.



Gambar 4.17

Pola Loyalitas Wisatawan Lanjut usia Hasil Analisis Kualitatif

Hasil pengolahan data kualitatif, menghasilkan pola loyalitas wisatawan lanjut usia berwisata ke Bali pada Gambar 4.17 hampir sama dengan hasil pengolahan data kuantitatif. Perbedaan keduanya terjadi pada indikator pembentuk variabel latennya saja. Pada variabel kepuasan wisatawan, analisis kualitatif menemukan bahwa pembentuknya adalah keramahan penduduk lokal Bali, infrastruktur pariwisata, dan kemudahan perjalanan/penerbangan. Begitu juga dengan indikator pembentuk citra destinasi bahwa citra positif Bali dibentuk oleh keramahan penduduk lokal Bali, yang menyebabkan persepsi lingkungan sosial Bali menjadi positif, dan kelengkapan infrastruktur pariwisata Bali dianggap telah memadai.

Kelebihan analisis kualitatif ini, dapat menjelaskan hal-hal yang tidak dapat dijelaskan pada analisis kuantitatif, yakni jawaban beberapa responden yang tidak puas, yang kecewa, dan yang tidak akan datang kembali karena

ketidakpuasannya tersebut. Pola yang terbentuk dari jawaban-jawaban kekecewaan para responden dijabarkan pada Gambar 4.18 berikut ini:



Gambar 4.18

Pola Penghambat Loyalitas Wisatawan Lanjut usia Hasil Analisis Kualitatif

Responden yang tidak puas cenderung disebabkan oleh masalah-maalah buruknya pelayanan imigrasi khususnya yang terjadi di bandara Ngurah Rai. Menurut beberapa responden, selain pelayanan yang lambat, mereka juga mengeluhkan ada pungutan yang mereka belum ketahui sebelumnya. Masalah seperti ini, mungkin saja karena kebijakan baru yang belum sempat diinformasikan kepada wisatawan pada saat mereka ditawarkan paket wisata ke Bali pada tahun sebelumnya. Begitu juga, kekecewaan mereka dengan maraknya pembangunan fasilitas pendukung pariwisata yang berlebihan dan tidak menggunakan budaya Bali, telah menyebabkan para wisatawan lanjut usia merasa tidak menemukan keunikan Bali, yang akhirnya mereka memutuskan tidak kembali lagi.

BAB 5

SIMPULAN DAN SARAN

5.1. Simpulan

Terbentuk model hubungan motivasi dan kepuasan wisatawan mancanegara usia lanjut berwisata di Bali yang telah dinyatakan layak untuk diduplikasi (*Goodness of fit*) pada penelitian sejenis. Walaupun telah terbentuk model yang layak, namun setelah dilihat bobot regresi hubungan antara motivasi pendorong (*Push Factor*) terhadap kepuasan (*Overall Satisfaction*) adalah hubungan tidak nyata. Sedangkan hubungan yang terbentuk antara motivasi penarik (*Pull Factor*) terhadap kepuasan (*Overall Satisfaction*) adalah hubungan yang nyata.

Variabel motivasi pendorong (*push factors*) yang berpengaruh terhadap kepuasan wisatawan usia lanjut mancanegara (*tourist satisfaction*) berwisata di Bali adalah (1) Mengunjungi keluarga dan sahabat (*visit family and friends*), (2) Latihan fisik (*physical training/ exercise*), (3) Meningkatkan kesehatan dan kebugaran (*improve my health and fitness*), (4) Bertemu dengan orang dan beriteraksi (*meet people and socialize*), dan (5) Mengunjungi tempat baru (*visit new places*).

Sedangkan variabel motivasi penarik (*pull factors*) yang berpengaruh nyata terhadap kepuasan wisatawan usia lanjut mancanegara (*tourist satisfaction*) berwisata di Bali adalah (1) Keuntungan liburan di Bali (*take advantage of vacation or leisure time*), (2) Perkembangan transportasi (*transportation has grown especially to Bali*), (3) Harga-harga di Bali (*the prices in Bali*), (4) Alam Bali (*the nature of Bali*), (5) Kuliner Bali (*various types of food and beverage in Bali*), (6) Fasilitas dan pelayanan hotel di Bali (*the facilities and services for hotels in Bali*), (7) Fasilitas kesehatan di Bali (*health facilities in Bali*), (8) Pelayanan imigrasi (*the ease and service of the immigration procedures*), dan (9) Jarak dari negara asal (*the proximity from the country of origin*).

5.2. Saran

Ternyata tidak semua pendapat wisatawan lanjut usia terhadap Bali positif, ada beberapa wisatawan justru mengkritisi berbagai permasalahan yang dianggap dapat mengancam keberlanjutan pariwisata Bali. Kondisi jalan raya yang krodit, macet dianggap dapat merusak reputasi pulau Bali. Ada juga yang mengkritisi bahwa banyak uang mengalir ke pulau Bali, namun pembangunan pariwisata dianggap belum maksimal. Terlalu banyak pungutan yang dibebankan kepada para wisatawan namun pelayanan kepada wisatawan masih belum maksimal khususnya pelayanan di kedatangan dan keberangkatan di Bandara Ngurah Rai Bali.

Beberapa wisatawan juga mengawatirkan pembangunan pariwisata Bali yang belum merata. Bali bagian selatan dianggap sangat maju namun di bagian utara belum berkembang. Banyaknya bangunan hotel dibangun tidak dengan gaya budaya (*style*) Bali sehingga tidak menarik lagi bagi wisatawan padahal arsitektur Bali justru menarik hati para wisatawan asing. Begitu halnya, banyaknya fasilitas penunjang dibangun dan sepertinya tidak terkendali misalnya pusat perbelanjaan, mall, dan pasar modern lainnya, sudah dianggap merusak keunikan pariwisata Bali. Sementara pusat-pusat informasi pariwisata amat langka, sehingga sulit untuk mendapatkan informasi. Banyak polisi yang melakukan pungutan liar khususnya kepada para wisatawan. Menurut beberapa wisatawan, semakin banyak sampah di tempat-tempat wisata yang dapat mengganggu aktivitas para wisatawan.

Beberapa hal yang dapat dicatat dari penilaian negatif para wisatawan mancanegara usia lanjut adalah (1) masalah sampah, (2) masalah kemacetan lalu lintas, (3) masalah pelayanan imigrasi, (4) masalah pungutan liar oleh beberapa polisi, (5) masalah pembangunan fasilitas pariwisata yang tidak bercirikan budaya Bali, dan (6) maraknya penggunaan bahan-bahan yang berasal dari plastik. Sehingga penelitian merekomendasi para pengelola destinasi dari berbagai komponen seperti pengelola hotel, biro perjalanan, pemerintah yang berada pada lini depan khususnya imigrasi dan dinas pariwisata dapat memperhatikan berbagai

temuan di atas. Jikalau enam permasalahan tersebut di atas dapat ditangani dengan baik dan berkelanjutan, sangat dimungkinkan bahwa daya tarik budaya Bali (*the culture of Bali*), harga-harga di Bali (*the prices in Bali*), keuntungan berwisata di Bali (*take advantage of vacation or leisure time in Bali*), dan dekatnya jarak dengan negara asal wisatawan (*the proximity from the country of origin*), akan menjadi daya tarik Destinasi Pariwisata Bali untuk dikunjungi kembali.

Penelitian pada tahun pertama adalah penelitian konfirmatori terhadap model motivasi perjalanan wisatawan yang berhubungan dengan kepuasan wisatawan adalah model yang dibangun oleh Yoon dan Uysal (2003). Setelah dilakukan pengujian, ternyata model teoritis tidak sesuai dengan fakta empiris di lapangan sehingga memerlukan modifikasi model dengan cara melakukan eliminasi beberapa indikator yang tidak nyata sebagai pembentuk variabel laten, baik laten motivasi pendorong, penarik, dan kepuasan wisatawan. Dengan mempertimbangkan beberapa keterbatasan penelitian tahap pertama, yakni responden tidak secara spesifik tinggal pada hotel atau kawasan yang dikhususkan bagi kaum lanjut usia sehingga dapat menimbulkan bias terhadap pengukuran indikator penelitian. Penelitian tahap kedua telah dilakukan, namun belum memberikan kepastian apakah wisatawan lanjut usia ini benar-benar memiliki kekuatan daya beli yang tinggi, tinggal lebih lama, dan berdampak positif bagi masyarakat lokal. Keterbatasan hasil penelitian tahap kedua, mengindikasikan perlunya dilanjutkan ke tahapan ketiga, jika Indonesia, dan Bali khususnya ingin menangkap peluang pasar wisatawan lanjut usia tersebut. Penelitian lanjutan dilakukan untuk mengidentifikasi dan menganalisis lebih mendalam berbagai kelebihan dan kekuarangan wisatawan lanjut usia dilihat dari berbagai aspek, seperti aspek ekonomi, sosial dan budaya, serta dampaknya terhadap masyarakat lokal.

Setelah diketahui dampaknya terhadap masyarakat lokal, maka wisatawan lanjut usia mancanegara perlu dijadikan target pasar, kemudian pengelola destinasi menentukan produk yang ditawarkan agar dampak negatif dapat diminimalkan. Mengidentifikasi keuntungan dan kerugiannya bagi masyarakat lokal atau sekitar kawasan, akan berimplikasi terhadap penyediaan tenaga kerja, dan kelangsungan pariwisata secara keseluruhan. Penelitian ini

menjadi bahan yang amat penting untuk pembentukan model pengelolaan kawasan wisata lanjut usia, dan pengembangan kawasan wisatawan yang pro masyarakat lokal atau community base tourism development karena secara teoriis, besar dampak penggandanya bagi masyarakat lokal.

BAB 6 RENCANA KEGIATAN SELANJUTNYA

KEGIATAN	BULAN (2015)										Bobot Capaian
	2	3	4	5	6	7	8	9	10		
PERSIAPAN											30%
Mengurus Perizinan	x										
Mengadakan Pertemuan Awal	x										
Menetapkan Rencana Jadwal Kerja	x										
Menetapkan Desain Penelitian	x										
Menetapkan Instrumen Penelitian	x										
Uji Coba Instrumen	x										
Menetapkan Lokasi Penelitian	x										
Menyusun Format Pengumpulan Data	x										
PENYUSUNAN LAPORAN											35%
Pengujian Penelitian		x									
Menyediakan Bahan Penelitian		x									
Penyiapkan Peralatan Penelitian		x									
Pengumpulan Data			x	x							
Pemantauan Kegiatan Pengumpulan Data			x	x							
Tabulasi Data			x	x							
Menganalisis Data			x	x							
Menyimpulkan Hasil Analisis (Analisis SEM, AMOS)					x						
Membuat Tafsiran (Konfirmasi Model)					x						
Kesimpulan Hasil (Model Penelitian)					x						
Pembahasan					x						
PENYUSUNAN LAPORAN											5%
Menyusun Konsep Laporan											
Melakukan Diskusi atas Konsep Laporan dan Konsultasi											
Menyusun Konsep Laporan Akhir											
Menyusun Laporan Akhir											
Menyusun Bahan Seminar											
PUBLIKASI											5%
Penyelenggaraan Seminar											
Menggandakan Laporan											
Mengirimkan Laporan											
Artikel Ilmiah											
Menyusun Naskah											
Pemuatan Artikel di Jurnal Ilmiah											

Total Capaian = 70%

Catatan-

Telah terlaksana

Rencana/tahapan berikutnya

DAFTAR PUSTAKA

- Ajzen, I., Fishbein, M., 1977. *Attitude-Behavior relations: A theoretical analysis and review of empirical research*. Psychological Bulletin, 84, 888–918.
- Anonim. 2002. *Grey Tourism (Seniors): Grey Tourism is the term used to refer to the seniors market. The term Senior is usually used to refer to a person aged 60 or over*. (serial online) Research Department Tourism Queensland di unduh dari www.tq.com.au/research pada tanggal 21 September 2012.
- Anonim. 2009. *Corporate tourism New South Wales: Facts & Figures, Reports and Presentations* (serial online). Diunduh dari <http://www.destinationnsw.com.au> pada tanggal 21 September 2012.
- Anonim. 2009. *Manual on Module I: Introduction to Tourism* (The Government of the Hong Kong Special Administrative Region). Hong Kong: Social and Humanities Education Section Education Bureau, 13/F, Room 1319, Wu Chung House 213 Queen's Road East Wan Chai
- Anonim. 2010. *Buku Pedoman Penulisan Usulan Penelitian, Tesis, dan Disertasi*. Denpasar: Program Pascasarjana, Universitas Udayana.
- Anonim. 2010. *Departemen Kebudayaan dan Pariwisata. Karakteristik Wisatawan Mancanegara Menurut Kelompok Umur (%) Tahun 2009*. (serial online)
- Anonim. 2011. Badan Pusat Statistik: *Data Kunjungan Wisatawan Mancanegara dan Nusantara yang langsung datang ke Bali*. Laporan BPS Prov Bali.
- Anonim. 2011. Publikasi Kem. Kebudayaan dan Pariwisata RI. 2011. SK Menteri Kehakiman No. M-04-12.01.02/1998. (serial online) Jakarta. *Temporary Visa: Ijin Tinggal Wisatawan Senior*.
- Anonim. 2011. *Temporary Visa: Ijin Tinggal Wisatawan Senior*. (serial online) Jakarta: Publikasi Kem. Kebudayaan dan Pariwisata RI. 2011. Keputusan Presiden /Keppres No. 31/1998.
- Anonim. 2012. Kanwil Departemen Kehakiman dan HAM Provinsi Bali. *Kunjungan Langsung Wisatawan Mancanegara ke Bali Berdasarkan Kebangsaan Tahun 2007 – 2011*. (serial online).
- Anonim. 2012. *Kunjungan Langsung Wisatawan Mancanegara ke Bali Berdasarkan Kebangsaan Tahun 2007–2011*. Publikasi Kanwil Dep. Kehakiman dan HAM Provinsi Bali

- Anonim.2012. *Overall Tourist Satisfaction Index*. The Hong Kong Polytechnic University, PolyU Tourist Satisfaction Index Report, diunduh dari <http://hotelschool.shtm.polyu.edu.hk/tsi/common/methodology.jsp> pada tanggal 23 Oktober 2012.
- Antara, I Made.2004. *Metodologi Penelitian. Modul Metodologi Penelitian Pascasarjana (Materi Kuliah) Agribisnis*. Universitas Udayana.
- Azwar, S. 2003. *Penyusunan skala psikologi*. Yogyakarta: Pustaka Pelajar.
- Ardika, I Wayan. 2003. *Pariwisata Budaya Berkelanjutan, Refleksi dan Harapan di Tengah Perkembangan Global*. Program Studi Magister (S2): Kajian Pariwisata Program Pascasarjana Universitas Udayana
- Backman, S. J., Crompton, J. L., 1991. *The usefulness of selected variables for predicting activity loyalty*. *Leisure Science*, 13, 205–220.
- Baloglu, S. dan McCleary, K.W., 1999. *A model of destination image formation*. *Annals of Tourism Research*, 26 (4), pp. 868-897.
- Bates, Lyndel. 2004. *The Value of Grey Tourism: Maximising the Benefits for Queensland*. Queensland Parliamentary Library, Research Publications and Resources Section. Research Brief No 2004/04, (serial online) diunduh dari www.parliament.qld.gov.au pada tanggal 1 Juli 2013.
- Baumgarth, Carsten. 2004. “Evaluations of Co-brands and Spill-Over Effects: Further Empirical Results,” *Journal of Marketing Communications*, Vol. 10: 115-131.
- Beerli, A., Martin, J. D. 2004 “Factors influencing destination image”. *Annals of Tourism Research*, 31(3): 657-681.
- Bigne, J. E., Sanchez, M. I., dan Sanchez, J., 2001. *Tourism image, evaluation variables and after-purchase behavior: inter-relationship*. *Tourism Management*, 22 (6), 607-616.
- Brannen, Julia. 2002. *Memadu Metode Penelitian: Kualitatif & Kuantitatif*. Samarinda: Fakultas Tarbiyah IAIN Aritasari Samarinda, Pustaka Pelajar Offset, Cetakan ke-4.
- Chao-Chin Liu, Ching-Hsu Huang, Yi-Hui Liu. 2004. *How Motivations, Constraints, and Demographic Factors Predict Seniors’ Overseas Travel Propensity*. Department of Tourism Department, Nan Hua University, Taiwan. *Asia Pacific Management Review* 14(3) (2009) 301-312. Accepted 30 August 2008. www.apmr.management.ncku.edu.tw

- Chi, Gengqing. 2005. *A Study of Developing Destination Loyalty Model*. (Dissertation) Submitted to the Faculty of the Graduate College of the Oklahoma State University in Partial Fulfillment of the Requirements for the Degree of Doctor of Philosophy, July 2005
- Ching-Fu Chena, Chine-Chiu Wub. 2009. *How Motivations, Constraints, and Demographic Factors Predict Seniors' Overseas Travel Propensity*. Department of Transportation and Communication Management Science, National Cheng Kung University, Taiwan, Department of Tourism Department, Nan Hua University, Taiwan: *Asia Pacific Management Review* 14(3) (2009) 301-312, diunduh dari www.apmr.management.ncku.edu.tw pada tanggal 20 Desember 2013
- Chon, K., 1989. *Understanding recreational travelers' motivation, attitude and satisfaction*. *The Tourist Review*, 44(1), 3–7.
- Chon, K.S. 1990. *The role of destination image in tourism: a review and discussion*. *Tourist Review*, 45 (2): 2-9.
- Chon, K.S. 1991. *Tourism destination image modification process*. *Tourism Management*, 12, pp. 68-72.
- Chon, K.S. 1992. *The role of destination image in tourism: An extension*. *Revue du Tourisme*, 1, pp. 2-8.
- Chon, K.S., Olsen, M. 1991. *Functional and symbolic congruity approaches to consumer satisfaction/dissatisfaction in tourism*. *Journal of the International Academy of Hospitality Research*, 3: 2-20.
- Chon, K.S., Weaver, P.A., Kim, C.Y. 1991. *Marketing your community: Image analysis in Norfolk*. *Cornell Hotel and Restaurant Administration Quarterly*, February: 31-37.
- Coban, S. 2012. *The effects of the Image of Destination on Tourist Satisfaction and Loyalty: The Case of Cappadocia*. *European Journal of Social Sciences*, 29(2), 222-232.
- Cohen, E. 1984. *The sociology of tourism: approaches, issues and findings*. *Ann. Rev. Social* 10: 373-92
- Cooper, C. And Jackson, S. L. 1997. *Destination Life Cycle: The Isle of The man Case Study*. (ed. Lesly, France) dalam *The Earthscan Reader in Sustainable Tourism*. UK : Earthscan Publication Limited.
- Cooper, Chris, John Fletcher, Alan Fyall, David Gilbert, Stephen Wanhill.1998. *Tourism: Principles and Practice*. Practic Hall
- Cooper, D.R. dan Emory, C.W. 1995. *Business Research Methods*. US:Irwin.

- Dann, G. M., 1977.. *Anomie ego-enhancement and tourism*. Annals of Tourism Research, 4(4), 184–194.
- Dann, G. M., 1981. *Tourism Motivations: An appraisal*. Annals of Tourism Research, 8(2), 189–219.
- Dick, A. S., Basu, K., 1994. *Customer loyalty: Toward an integrated conceptual framework*. Journal of the Academy of Marketing Science, 22(2), 99–113.
- Dimanche, F., Havitz, M. E., 1994. *Consumer behavior and tourism: Review and extension of four study areas*. Journal of Travel and Tourism Marketing, 3(3), 37–58.
- Disparda Bali, 2013. Data perkembangan Jumlah kunjungan langsung wisatawan Mancanegara ke Bali Tahun 1994 – 2012.
- Disparda Bali. 2013. Analisis Pasar Wisatawan Nusantara 2013. Diunduh dari <http://www.disparda.baliprov.go.id/id/Database-Dinas-Pariwisata>, pada 8 Januari 2014.
- Echtner, C. M. dan Ritchie, J. R. B., 1991. The meaning and measurement of destination image. The Journal of Tourism Studies, 2 (2), pp. 2-12.
- Ekinci, Y., Riley, M., Chen, J., 2001. *A review of comparisons used in service quality and customer satisfaction studies: Emerging issues for hospitality and tourism research*. Tourism Analysis, 5(2/4), 197–202.
- Esichaikul, Rane. 2012. *Travel motivations, behavior and requirements of European senior tourists to Thailand.Sukhothai*. Juournal of Thammathirat Open University (Thailand), Vol. 10 No 2. Special Issue. Pp. 47-58. 2012.
- Fakeye, P. C., dan J. L. Crompton. 1991. *Image differences between prospective, first-time, and repeat visitors to the lower Rio Grande valley*. Journal of Travel Research, 30 (2): 10-15.
- Fandeli, Chafid. 2001. *Dasar-dasar Managemen Kepariwisataaan Alam*. Liberty. Yogyakarta.
- Ferdinand, Agusty. 2002. *Structural Equation Modeling Dalam Penelitian Manajemen*. Semarang : BP UNDIP.
- Flavian, C., Martinez, E., Polo, Y., 2001. *Loyalty to grocery stores in the Spanish market of the 1990s*. Journal of Retailing and Consumer Services, 8, 85–93.

- Framke, W., 2002. The Destination as a Concept: A Discussion of the Business-related Perspective versus the Socio-cultural Approach in Tourism Theory. *Scandinavian Journal of Hospitality and Tourism*, 2 (2): 92-108.
- Francken, D. A., Van Raaij, W. F., 1981. *Satisfaction with leisure time activities*. *Journal of Leisure Research*, 13(4), 337–352.
- Gallarza, M., Gil, I. & Calderón, H. 2002 Destination image. Towards a conceptual framework, *Annals of Tourism Research*, 29 (1), 56-78.
- Gartner, C. 1986 “Temporal influences on image change”. *Annals of Tourism Research*, 13: 635-644.
- Gartner, W. C. 1993. Image formation process. *Journal of Travel & Tourism Marketing*, 2(2-3), 191-216.
- Getz, D., 2008, “Event tourism: Definition, evolution, and research”, *Tourism Management* 29 pp. 403–428.
- Ghazali, Musa., Ong Fon Sim. 2010. *Travel behaviour: a study of older Malaysians*. *Current Issues in Tourism*. Vol. 13, No. 2, March 2010, 177–192.
- Gillon, S.M. 2004. *Boomer Nation: the Largest and Richest Generation Ever, and How it Changed*. Free Press, New York.
- Gitelson, R. J., J. L. Crompton. 1984. *Insights into the repeat vacation phenomenon*. *Annals of Tourism Research*, 11: 199-217.
- Gnoth, J., 1997. *Tourism motivation and expectation formation*. *Annals of Tourism Research*, 21(2), 283–301.
- Goeldner ,Charles R, Ritchie., J.R. Brent., McIntosh, Robert W. 1999. *Tourism – Principles, Practices, Philisophies*. 8th ed., John Wiley & Sons, Inc, p.637-644.
- Gremler, Dwayne D., Brown, Stephen W. 1997. *Service Loyalty: Its Nature, Importance, and Implications*. *Advancing Service Quality: A Global Perspective*, Edvardsson et al., (eds) Quiz 5, Conference Processing, University of Karlstad, Sweden, (171-181).
- Griffin, Jill. 2002. *Customer Loyalty : How to Earn It, How to Keep It*. Singapore : Lexington Books, The Free Press.
- Guliling, Hasnawati., Yuhanis Abdul Aziz, Jamil Bojei, Murali Sambasivan., 2013. Conceptualizing Image, Satisfaction And Loyalty Of Heritage Destination. 4th International Conference On Business And Economic Research (4th Icerb 2013) Proceeding 04 - 05 March 2013. Golden Flower

Hotel, Bandung, Indonesia ISBN: 978-967-5705-10-6. WEBSITE:
www.internationalconference.com.my

Gyte, D. M., A. Phelps. 1989. *Patterns of destination repeat business: British tourists in Mallorca, Spain*. Journal of Travel Research, 28 (1): 24-28.

Hair, Joseph F.; William C. Black; Barry J. Babin; Raplh E. Anderson; and Ronald L. Tatham. 2006. *Multivariate Data Analysis*, 6th ed. Upper Saddle River, New Jersey: Pearson Education, Inc.

Hair, J. F., Black, W. C., Babin, B. J., & Anderson, R. E.,. 2009. *Multivariate Data Analysis* (7th ed.). Upper Saddle River, NJ: Prentice Hall.

Heskett, J. L., Sasser, W. E., Schlesinger, L. A.,. 1997. *The service profit chain*. New York, NY: The Free Press.

Hackman, J.R. & Oldham, G.R. 1989. Work redesign. In Netmeyer, W.E. & Gilberg, J.S. (Eds.). *Clasics of organizational behavior* (p. 328-335). Illinois: The Interstate Printers & Publishers, Inc.

Hooper, Daire; Joseph Coughlan; and Michael R. Mullen. 2008. "Structural Equation Modelling: Guidelines for Determining Model Fit," *The Electronic Journal of Business Research Methods*, Vol 6: 53-60.

Howard, J. A, 1994. *Buyer Behavior in Marketing Strategy*,2nd edition, New Jersey, Prentice Hall.

Hu, Y. Z., J. R. B. Ritchie,. 1993. Measuring Destination Attractiveness: A Contextual Approach. *Journal of Travel Research*, 32 (2): 25-34.

Huang, Songshan (Sam),. Cathy H.C. Hsu. 2009. "Travel motivation: linking theory to practice". The Hong Kong Polytechnic University, Hong Kong, China. VOL. 3 NO. 4 2009. *International Journal Of Culture, Tourism and Hospitality Research*.

Indrawati, Yayuk. 2010. *Persepsi Wisatawan Lanjut Usia Pada Fasilitas Akomodasi Dan Aktivitas Pariwisata Bernuansa Seni Budaya Di Desa Sanur*. Denpasar: Jurnal Soca, Universitas Udayana.

Iso-Ahola, S.E. 1991. *Towards a Social Psychological Theory of tourism Motivation: A Rejoinder*. *Annals of Tourism Research*.

Iso-Ahola, S.E. 1999. *Motivational Foundations of Leisure. Leisure Studies Prospects for the Twenty First Century*. University of Maryland.

Iwasaki, Y., Havitz, M. E.,. 1998. *A path analytic model of the relationships between involvement, psychological commitment, and loyalty*. *Journal of Leisure Research*, 30(2), 256–280.

- Iwasaki, Y., Jt Havitz, M. E. 1998. A path analytic model the relationships between involvement, psychological commitment, and loyalty. *Journal of Leisure Research*, 30. 256-280
- Jackson, Edgar, L., Burton, Thomas, L. 1999. *Leisure Studies: Prospects for the Twenty First Century*. Pennsylvania: State College Venture Publishing Inc.
- Jacoby, J., & Chesnut, R. W., 1978. *Brand loyalty measurement and management*. New York: Wiley.
- Jamaludin, Mazlina., Shazali Johari., Azlizam Aziz., Kalsum Kayat., Abdul Raheem Mohamad Yusof. 2012. Examining Structural Relationship between Destination Image, Tourist Satisfaction and Destination Loyalty. *International Journal of Independent Research and Studies – IJIRS*. ISSN: 2226-4817; EISSN: 2304-6953, Vol. 1, No.3 (July, 2012) 89-96. Indexing and Abstracting: Ulrich's - Global Serials Directory.
- Josiam, B. M., Kinley, T. R., & Kim, Y., 2005. *Involvement and the tourist shopper: Using the involvement construct to segment the American tourist shopper at the mall*. *Journal of Vacation Marketing*, 11(2), 135-154. sp
- Kasali. Rhenald. 2005. *Membidik Pasar Indonesia, Segmentasi, Targeting, Positioning*. Jakarta, PT Gramedia Pustaka Utama.
- Kelloway EK. 1995. *Structural Equation Modeling In Perspective Introduction*. *Journal of Organizational Behavior* 16: 215–224.
- Kelloway, E. Kevin. 1995. “Structural Equation Modelling in Perspective,” *Journal of Organizational Behavior*, Vol 16: 215-224.
- Keown, C., Jacobs, L. and Worthley, R. 1984. “American tourists’ perceptions of retail stores in 12 selected countries”. *Journal of Travel Research*, 22(3): 26-30.
- Kotler, P, Bowen, Jhon, Makens, James. 1996. *Marketing for hospitality & tourism*. Practice-Hall, Inc. A Simon & Schuster Company Upper Saddle River, NJ 07458.
- Kotler, P, Keller, K. 2006. *Marketing Management*, 12th Edition, Pearson Education Inc, New Jersey.
- Kotler, Philip, Gary Armstrong. 1999. *Principle of Marketing. 8th Edition*. New Jersey: Prentice Hall.
- Kotler, Philip. 2003. *Manajemen Pemasaran, Analisis Perencanaan, Implementasi dan kontrol*, Jakarta: Prehalindo.

- Kozak, M., Rimmington, M., 2000. *Tourist satisfaction with Mallorca, Spain, as an off-season holiday destination*. *Journal of Travel Research*, 38(3), 260–269.
- Krippendorf, J. 1987. *The Holiday Makers: Understanding the impact of leisure and travel*. Oxford: Butterworth Heinemann
- Kuncoro, Mudrajad. 2003. *Metode Riset untuk Bisnis dan Ekonomi: Bagaimana peneliti dan menulis tesis?*. Jakarta: Erlangga.
- Koentjaraningrat. 1993. *Metode-metode Penelitian Masyarakat*. Jakarta: Gramedia Pustaka Utama.
- Lafferty, Barbara A. 2009. “Selecting the Right Cause Partners for the Right reasons: The Role of Importance and Fit in Cause-Brand Alliances,” *Psychology & Marketing*, Vol. 26 (4): 359-382.
- Lafferty, Barbara A. and Diane R. Edmonson. 2009. “Portraying the Cause instead of the Brand in Cause Related Marketing Ads: Does It Really Matter?” *Journal of Marketing Theory and Practice*, Vol. 17: 129 – 143.
- Lafferty, Barbara A.; Ronald E. Goldsmith; and G. Tomas M. Hult. 2004. “The Impact of the Alliance on the Partners: A Look at Cause-Brand Alliances,” *Psychology & Marketing*, Vol. 21: 409-531.
- LaTour, S. A., Peat, N. C, 1979. *Conceptual and methodological Issues in consumer satisfaction research*, Ralph day, Bloomington Wilkie, W.L. (Eds.), (pp. 31–5). IN: Indiana University Press.
- Leven, G.E. 1972. A market segmentation analysis of holiday destinations. *Seminar on Research and the Travel and Tourism Market*. ESOMAR (pp.29-47): Bled, Yugoslavia.
- Liljander, V., 1994. *Modeling perceived service quality using different comparison standard*. *Journal of Consumer Satisfaction and Dissatisfaction*, 7, 126–142.
- Liyang, Zhou Tze dan Wang, Xiaolin. 2012. *Tourist Satisfaction-based Tourism Destination Image Mode – TSS*. Diunduh dari <http://www.ikk9.com> pada tanggal 23 Oktober 2012
- Losier, Gaetan F., Bouraque, Paul E., Vallerand, Robert J. 1992. *A Motivational Model of Leisure Participation in the Elderly*. *The Journal of Psychology* 127(2).153-170: Universite du Quebec a Montreal.
- MacCannell, D. 1977. *The tourist*. New York: Schockon

- MacNeil, R.D. .1991. *The recreation profession and the age revolution: times they are a 'changin'*. Illinois Parks and Recreation 22, (September/October), 22–24.
- Mahmood Khan, Michael Olsen, Turgut Var. 1993. “VNR’s Encyclopedia of Hospitality and Tourism – “*Push and Pull model of tourism motivations” Motivation of Pleasure Travel and Tourism*, Van Nostrand Reinhold, New York, pp798-810.
- Mannell, R. C., Iso-Ahola, S. E., 1987. *Psychological nature of leisure and tourism experience*. Annals of Tourism Research, 14, 314–331.
- Marpaung, Happy. 2002. *Pengantar Pariwisata*. Bandung: Alfabeta
- Max-Neef. 1992. Sustainable Development: Tourism community relationships. School of Graduate Studies, CHN Leeuwarden, Netherlands.
- Mazursky, D. and Jacoby, J. 1986 “Exploring the development of store images”. *Journal of Retailing*, 62: 145-65.
- Mbuthia, Ruth., Bambot, Gildas Y. 2011. *Utilizing Elderly Free Time Activities: A Study Of Activities That Promote Health And Wellbeing*. Bachelor’s Thesis Degree Programme in Nursing Vasa: Novia University of Applied Sciences.
- McIntosh, Robert W dan Charles R Goeldner. 1986. *Tourism Principle, Practices and Philosophies*. L John Wiley & Sons. New York.
- Milman, A. and Pizam, A., 1995. The role of awareness and familiarity with a destination: the central Florida case. *Journal of Travel Research*, 33 (3), pp. 21-27.
- Mohammadi, Anahita Malek., Mohamed, Badaruddin. 2011. Book of Proceedings Vol. I – International Conference on Tourism & Management Studies – Algarve 2011. Universiti Sains Malaysia.
- Moleong, J. Lexy. 2010. *Metodologi Penelitian Kualitatif*. Bandung: Rosda Karya
- Muller, T.E. and O’Cass, A. 2001. Targeting the young at heart: seeing senior vacationers the way they see themselves. *Journal of Vacation Marketing* 7.
- Murphy, P., Pritchard, M. P., Smith, B., 2000. The destination product and its impact on traveler perceptions. *Tourism Management*, 21(1), 43-52.
- Nirwandar, Sapta. 2010. Ijin Tinggal Bagi Wisatawan Warga Negara Asing Lansia. (serial online) Jakarta: News letter informasi pemasaran pariwisata., Edisi 12

- Noe, F. P., Uysal, M., 1997. Evaluation of outdoor recreational settings. A problem of measuring user satisfaction. *Journal of Retailing and Consumer Services*, 4(4), 223–230.
- Oliver, R. L. 1980. A cognitive model of the antecedents and consequences of satisfaction decisions. *Journal of Marketing Research*, 17(4), pp. 46-49.
- Oliver, R. L. 1997. *Satisfaction: A Behavioral Perspective on the Consumer*. New York: Irwin/McGraw-Hill.
- Oliver, R. L., Swan, J. E., 1989. *Consumer perceptions of interpersonal equity and satisfaction in transactions: A field survey approach*. *Journal of Marketing*, 53, 21–35.
- Oliver, R.L. 1993. *Cognitive, affective, and attribute bases of the satisfaction response*. *Journal of Consumer Research*, 20 (December), pp. 418-30.
- Oliver, Richard L. 1999. *When Customer Loyalty*, *Journal of Marketing*, Vol. 63. pp. 33-34 (Special Issues)
- Patterson, Ian.2006. *Growing Older: Tourism and Leisure Behaviour of Older Adults*. School of Tourism and Leisure Management University of Queensland, CABI is a trading name of CAB International.
- Pearce, P. L., 1982. *The social psychology of tourist behavior*. Oxford: Pergamon Press.
- Pennington-Gray, L. and Kerstetter, D.L., 2001. *Examining travel preferences of older Canadian adults over time*. *Journal of Hospitality and Leisure Marketing* 8, 131–145.
- Pitana, I Gde. Diarta Surya I Ketut. 2009. *Pengantar Ilmu Pariwisata*. Penerbit Andi Yogyakarta.
- Pitana, I Gde., Gayatri, Putu G. 2005. *Sosiologi Pariwisata*. Penerbit Andi Yogyakarta.
- Plog, S. 1987. *Understanding psychographics in tourism research*. In *Travel, Tourism, and Hospitality Research: A Handbook for Managers and Researchers* (J.R.B. Ritchie and C.R. Goeldner, eds) John Wiley and Sons.
- Prayag, Girish. 2012. ‘Senior Travelers’ Motivations and Future Behavioral Intentions: The Case Of Nice, *Journal of Travel & Tourism Marketing*, 29:7, 665-681. Diunduh dari <http://dx.doi.org/10.1080/10548408.2012.720153> pada tanggal 16 Januari 2014.
- Rahmawati, Indah Putu. 2011. *Motivation and Behavior of Older People Assist Segmenting the Mature Market and Identifying Senior Tourist Expectation*.

Denpasar: Jurnal Kepariwisata, STP Nusa Dua Bali, Volume 10 Nomor 2 September 2011, Hal 95-100.

- Rajesh, R. 2013. Impact of Tourist Perceptions, Destination Image and Tourist Satisfaction on Destination Loyalty: A Conceptual Model. Pondicherry University, Puducherry, India: Vol. 11 N° 3. Special Issue. págs. 67-78. 2013. Diunduh dari www.pasosonline.org pada tanggal 20 Januari 2014
- Resmayasari, Ira. 2011. Persepsi Wisatawan Perancis Terhadap “*The Island Of Paradise*”. Denpasar (Tesis): Kajian Pariwisata, Program Pascasarjana Universitas Udayana.
- Robertson, D.N., 2001. *The impact of travel on older adults: an exploratory investigation*. *Tourism* 49, 99–108.
- Santoso, Singgih. 2007. *Riset Pemasaran (Konsep dan Aplikasi dalam SPSS)*. Jakarta : PT. Alex Media Komputindo.
- Santoso, Singgih. 2012. *Analisis SEM Menggunakan AMOS*. Jakarta: Penerbit PT Elex Media Komputindo (Kompas Gramedia),
- Schofield, P., 2000. *Evaluating castlefield urban heritage park from the consumer perspective: Destination attribute importance, visitor perception, and satisfaction*. *Tourism Analysis*, 5(2–4), 183–189.
- Shiffman, L.G. and Sherman, E., 1991. *Value orientations of new-age elderly: the coming of an ageless market*. *Journal of Business Research* 22 April, 187–194.
- Shoemaker, S., 1989. *Segmentation of the senior pleasure travel market*. *Journal of Travel Research* Winter 27, 14–21.
- Simonin, Bernard L. and Julie A. Ruth. 1998. “Is a Company Known by the Company It Keeps? Assessing the Spill Over Effects of Brand Alliances on Consumer Brand Attitudes,” *Journal of Marketing Research*, Vol. 35: 30-42.
- Singarimbun, Masri. 1995. *Metode Penelitian Survei*. Jakarta : LP3S.
- Singh, Ramendra. 2009. ”Does My Structural Model Represent the Real Phenomenon?: a Review of the Appropriate Use of Structural Equation Modelling (SEM) Model Fit Indices,” *The Marketing Review*, Vol. 9: 199-212.
- Singh, Ramendra. 2009. ”Does My Structural Model Represent the Real Phenomenon?: a Review of the Appropriate Use of Structural Equation Modelling (SEM) Model Fit Indices,” *The Marketing Review*, Vol. 9: 199-212.

- Sirgy, M. J., 1984. *A social cognition model of consumer satisfaction/dissatisfaction: An experiment. Psychology & Marketing*, 1, 27–44.
- Smith, S. L. J. 1994. The tourism product. *Annals of Tourism Research*, 21(3), 582-595.
- Solimun. 2002. *Structural equation modeling (SEM) Lisrel dan Amos*. Malang: Fakultas MIPA Universitas Brawijaya.
- Solomon, M., 1996. *Consumer Behavior*, 3rd edition, Prentice-Hall, Engelwood Cliffs, NJ.
- Solomon, M., Bamossy, G and Askegaard, S. 1999. *Consumer Behavior: A European Perspective*. New Jersey: Prentice Hall Inc.
- Som, Ahmad Puad Mat dan Badarneh , Mohammad Bader. 2011. Tourist Satisfaction and Repeat Visitation; Toward a New Comprehensive Model. *International Journal of Human and Social Sciences* 6:1 2011
- Spillane, James.1993. *Ekonomi Pariwisata, Sejarah dan prospeknya*. Yogyakarta: Kanisius.
- Strauss, W. and Howe, N., 1991. *Generations: The History of America's Future*. 1584–2069. Quill, New York.
- Subiyanto, Ibnu. 2000. *Metodologi Penelitian Manajemen dan Akuntansi*. Yogyakarta. UPP. Akademi Manajemen Perusahaan YKPN.
- Sugiyono. 2002. *Statistik untuk Penelitian*. Bandung: Penerbit CV Alfabeta.
- Sugiyono. 2004. *Metode Penelitian Bisnis*, Bandung: Alfabet.
- Suh-hee Choi, Jeong-Nam Kim, Liping A. Cai. 2012. *Tourism Loyalty: An Extended Communicative Action Model*. Purdue Tourism and Hospitality Research Center, Purdue University, USA (serial online) diunduh pada 12 Mei 2013, pada www.scholarworks.umass.edu
- Sukardika, K.2012. *Guru Besar Unud tawarkan wisata usia lanjut*. (serial online) ANTARA News, Sabtu, 28 Juli 2012: diunduh dari <http://www.antaraneews.com/berita/324170/guru-besar-unud-tawarkan-wisata-usia-lanjut>, pada 20 Oktober 2012
- Suradnya, I Made. 2005. *Analisis Faktor-Faktor Daya Tarik Wisata Bali dan implikasinya Terhadap Perencanaan Pariwisata Daerah Bali*, Denpasar: Jurnal SOCA, Universitas Udayana

- Swarbrooke, John. 1990. *Consumer Behaviour in Tourism*. 2nd edition. Butterworth-Heinemann.
- Syamsu , Yoharman. 2000. Karakteristik Wisatawan Asing di Indonesia, Jakarta: STP Trisakti. Edisi, November 2000 Vol. 52
- Syamsu , Yoharman. 2000. Memahami Perilaku Wisatawan, Jakarta: STP Trisakti. Edisi, Agustus 2000 Vol. 51
- Tanaya, Narka. 2002. *Metode Successive Interval (MSI)*. Modul Statistik Parametrik Pascasarjana Agribisnis. Universitas Udayana.
- Terry, George R. 1997. “Improving your Measurement of Customer Satisfaction: A Guide to Creating, Conducting, Analyzing and Reporting Customer Satisfaction Measurement Programs”
- Terry, George R., Leslie W. Rue. 1982. *Principles of management*. New York : Dow Jones- Irwin
- Thaothampitak, Wipada., Weerakit, Naree. 2007. *Tourist Motivation and Satisfaction: The Case Study Of Trang Province, Thailand*. Faculty of Hospitality and Tourism, Prince of Songkla University.
- Tjiptono, Fandy. 1997. *Strategi Pemasaran Edisi II*. Yogyakarta: ANDI
- Tse, D. K., Wilton, P. C., 1988. *Models of consumer satisfaction: An extension*. Journal of Marketing Research, 25, 204–212.
- United Nation. 2007. *World Population Prospects The 2006 Revision*. New York: Department of Economic and Social Affairs Population Division (serial online) diunduh dari <http://www.un.org> pada tanggal 1 Juli 2013
- United Nation. 2009. World population ageing, 1950–2050. Retrieved from <http://www.un.org/esa/population/publications/worldageing19502050/>
- United Nation-World Tourism Organization (WTO). 2005. Tourism Highlight 2005, UN-WTO, Madrid.
- USAID, *World Population Data Sheet*. 2012. Population Reference Bureau. 1875 Connecticut Ave., NW, Suite 520, Washington, DC 20009 USA, (serial online) diunduh dari website: www.prb.org pada tanggal 12 Desember 2012.
- Uysal, M., Hagan, L. R. 1993. *Motivation of pleasure to travel and tourism*. In M. A. Khan, M. D. Olsen, & T. Var (Eds.), *VNR'S Encyclopedia of Hospitality and Tourism*. New York: Van Nostrand Reinhold.
- Wahab, Salah. 1997. *Manajemen Kepariwisata*. Jakarta: PT. Perca.

- Wei, S. dan Millman, A. 2002. *Growing Older: The impact of participation in activities while on vacation on senior s' psychological well-being: a path model analysis*. London: Journal of Hospitality and Tourism Research 26.
- Wibisono, Aryo. 2012. *Pengaruh Kualitas Jasa Pelayanan Terhadap Kepuasan Pelanggan*. (Skripsi): Insitut Teknologi Surabaya, Teknik Industri
- Wibisono, Dermawan. 2002. *Riset Bisnis: Panduan Bagi Praktisi dan Akademisi*. Penerbit PT. Gramedia PUstaka Utama.
- Wijaya, Tony. 2013. *Metodologi Penelitian Ekonomi dan Bisnis (Teori dan Praktik)*. Jogyakarta: Graha Ilmu, Edisi pertama.
- Wilkie, L.1994. *Consumer Behavior*, 4th. New York: John Wiley and Sons.
- World Bank*. 2013. International tourism, number of arrivals. Diunduh dari <http://www.worldbank.org/> pada 8 Januari 2014
- Wu Qing Jin. 2006. "A Study of Tourist Consumer Behaviour," Tourism Education Publishing House, pp. 15-19
- Wylie, R.C,. 1974. *The Self Concept*. University of Nebraska Press, Lincoln, Nebraska.
- Yoeti, Oka. 1985. *Komersialisasi Seni Budaya dalam Pariwisata*. Bandung : Angkasa.
- Yoeti, Oka. 1993. *Pengantar Ilmu Pariwisata*. Bandung : Angkasa.
- Yoeti, Oka. 1996. *Pemasaran Pariwisata*. Bandung : Angkasa.
- Yoon, Yooshik., Uysal, Muzaffer. 2003. *An examination of the effects of motivation and satisfaction on destination loyalty: A structural model. Tourism Management* (in press). Department of Tourism Management, Pai Chi University, 439-6 Doma-2 Dong, Seo-Gu, Daejeon 302-735, South Korea. Department of Hospitality & Tourism Management, Virginia Polytechnic Institute and State University, 362 Wallace Hall, Blacksburg, VA 24061-0429, USA
- Yoo, J. J. - E., and Chon, K. 2008. "Factors Affecting Convention Participation Decision Making: Developing a Measurement", *Journal of Travel Research*, 47, 113-122.
- Yuksel, Atila., Yuksel, Fisun. 2001. *The Quest For Quality And Competitiveness: A Case of Turkish Tourism*. Sheffield Hallam University, Leisure Industries Research Centre, Sheffield Science Park Unit 1, Howard Street S1 2LX Sheffield/England.

Zeithaml, Valerie A., Bitner, Mary Jo. 2000. *Services Marketing*. McGraw-Hill International Editions.
dari website: www.prb.org pada tanggal 12 Desember 2012.

LAMPIRAN-LAMPIRAN

Lampiran 1. Serapan Anggaran Penelitian

Rekapitulasi Penggunaan Dana Penelitian

Judul : KONFIRMASI MODEL MOTIVASI DAN KEPUASAN
WISATAWAN MANCANEGARA USIA LANJUT
DALAM MELAKUKAN PERJALANAN WISATA

Skema Hibah : Penelitian Hibah Bersaing

Peneliti / Pelaksana

Nama Ketua : Dr. I GUSTI BAGUS RAI UTAMA S.E., M.Agr, M.A

Perguruan Tinggi : Universitas Dhyana Pura

NIDN : 0810107001

Nama Anggota (1) : KOMALAWATI

Tahun Pelaksanaan : Tahun ke 2 dari rencana 3 tahun

Dana Tahun Berjalan : Rp 60.000.000,00

Dana Mulai Diterima Tanggal : 2015-06-25

Rincian Penggunaan

1. HONOR OUTPUT KEGIATAN				
Item Honor	Volume	Satuan	Honor/Jam (Rp)	Total (Rp)
1. Honor Anggota Peneliti	20.00	Hari	150.000	3.000.000
2. Honor Tenaga Lapangan Tahap 1	15.00	Hari	100.000	1.500.000
3. Honor Tenaga Lapangan Tahap 2	75.00	Hari	100.000	7.500.000
Sub Total (Rp)				12.000.000,00
2. BELANJA BAHAN				
Item Bahan	Volume	Satuan	Harga Satuan (Rp)	Total (Rp)
1. Pembelian Recorder Disk	5.00	Buah	600.000	3.000.000
2. Pembelian Udeng/Souvenir	400.00	Buah	35.000	14.000.000
3. Cetak Buku Angket Penelitian, Pulpen, dan Map	400.00	Buah	7.500	3.000.000
Sub Total (Rp)				20.000.000,00
3. BELANJA BARANG NON OPERASIONAL LAINNYA				
Item Barang	Volume	Satuan	Harga Satuan	Total (Rp)

			(Rp)	
1. Pendaftaran Seminar International (Call paper)	1.00	Judul	792.900	792.900
2. Terjemahan	12.00	Halaman	100.000	1.200.000
3. Jasa Pengetikan Naskah	100.00	Halaman	10.000	1.000.000
Sub Total (Rp)			2.992.900,00	
4. BELANJA PERJALANAN LAINNYA				
Item Perjalanan	Volume	Satuan	Biaya Satuan (Rp)	Total (Rp)
1. Sewa Kendaraan AVANZA DK 1614 GK	2.00	Hari	400.000	800.000
2. Sewa Kendaraan AVANZA DK 432 GK	2.00	Hari	400.000	800.000
3. Sewa Kendaraan APV DK 768 GK	3.00	Hari	400.000	1.200.000
4. Sewa Kendaraan APV DK 1909 GJ	3.00	Hari	400.000	1.200.000
5. Konsumsi 9 Orang selama 10 hari (50 ribu per hari)	90.00	Hari	50.000	4.500.000
Sub Total (Rp)			8.500.000,00	
Total Pengeluaran Dalam Satu Tahun (Rp)			43.492.900,00	

**Menyetujui,
Kepala Lembaga Penelitian dan
Pengabdian Kepada Masyarakat**



Dra. Adri Supriati
NIP/NIK. 0195.6194

Badung, 25 – 6 – 2015
Ketua,



(**Dr. I GUSTI BAGUS RAI UTAMA S.E., M.Agr, M.A**)
NIP/NIK. 2145.0006

Lampiran 2. Sarana dan Prasarana Penelitian

No	Nama Sarana dan Prasarana Penelitian	Kepemilikan	Fungsi/ kegunaan
1.	TIK (Teknologi, Informasi, dan Komunikasi) a) 3 Unit PC b) 3 Laptop c) 1 buah Printer	Universitas Dhyana Pura Pribadi Universitas Dhyana Pura	Pengolahan Data Penulisan Laporan Pencetakan Laporan
2.	Non TIK (Meja, Kursi, Lemari File)	Universitas Dhyana Pura	Pengolahan dan penyimpanan hasil penelitian
3.	Ruangan Pengolahan Data	Universitas Dhyana Pura	Ruang Pengolahan Data, Penulisan Laporan, dan Pencetakan Laporan

Lampiran 3. Susunan Organisasi Tim Peneliti dan Pembagian Tugas

No	Nama / NIDN	Instansi Asal	Bidang Ilmu	Alokasi Waktu (jam/minggu)	Uraian Tugas
1.	I GUSTI BAGUS RAI UTAMA, SE., MMA., MA. NIDN: 0810107001	Universitas Dhyana Pura, Prodi Manajemen	Kepariwisataan	10 jam/minggu	Ketua: Pengolahan dan Interpretasi Kepariwisataan (Manajemen Perjalanan Wisata)
2.	Dra. Komalawati, MM NIDN: 0813055701	Universitas Dhyana Pura, Prodi Manajemen	Manajemen	6 jam/minggu	Anggota: Interpretasi Manajemen (Kepuasan Konsumen, Pemasaran)
3.	I MADE DWI WIRA ARDANA, SE	Universitas Dhyana Pura	LABORAN	2 jam/minggu	Tabulasi Data

Lampiran 4. Biodata Ketua Peneliti Biodata Dosen

A. Identitas Diri

1.	Nama Lengkap (dengan gelar)	Dr. I Gusti Bagus Rai Utama, S.E., M.M.A., M.A.
2.	Jenis Kelamin	L
3.	Jabatan Fungsional	Lektor, 300
4.	NIP/NIK/Identitas lainnya	2145.00006
5.	NIDN	0810107001
6.	Tempat dan Tanggal Lahir	Negara, 10 Oktober 1970
7.	E-mail	raiotama@undhirabali.ac.id
8.	Nomor Telepon/HP	081337868577
9.	Alamat Kantor	Universitas Dhyana Pura, Badung, Bali
10.	Nomor Telepon/Faks	0361-426452
11.	Lulusan yang Telah Dihasilkan	S-1 = 40 orang; S-2 = ... orang; S-3 = ... orang
12.	Mata Kuliah yg Diampu	1. Metodologi Penelitian Bisnis dan Pariwisata 2. Pengantar Industri Pariwisata 3. Ekonomi Pariwisata 4. Statistik Ekonomi

B. Riwayat Pendidikan

	S1	S2	S3
Nama Perguruan Tinggi	Universitas Mahasaraswati (2001)	Universitas Udayana (2005) CHN Leeuwarden, Netherlands (2007)	Universitas Udayana (2014)
Bidang Ilmu	Ilmu Ekonomi dan Studi Pembangunan	Manajemen Agribisnis Leisure and Tourism Studies	Pariwisata (Manajemen Destinasi Pariwisata)
Tahun Masuk-Lulus	1997-2001	2003-2005 2006-2007	2010-2014
Judul Skripsi/Tesis/Disertasi	Pengaruh Lima Hari Kerja terhadap Usaha Rumah Tangga	Persepsi dan Faktor-faktor yang mempengaruhi Wisatawan Berkunjung ke Kebun Raya Eka Karya Agrotourism as an alternative Form of tourism in Bali	Loyalitas Wisatawan Mancanegara Lanjut Usia Berwisata di Bali
Nama Pembimbing/Promotor	Dr. Wayan Wana Pariarta, Dewa Putu Adnyana	Prof. Dr. I Gde Pitana, I Wayan Suamba, MP Akke Folmer, M.Sc, Albert Postma, M.Sc	Prof. Dr. I Nyoman Darma Putra, M.Litt Dr. I Made Suradnya, M.Sc

C. Pengalaman Penelitian Dalam 5 Tahun Terakhir
(Bukan Skripsi, Tesis, maupun Disertasi)

No	Tahun	Judul Penelitian	Pendanaan	
1.	2010	Aktivitas Leisure dan Prospeknya di Indonesia (Kajian Sekunder Komparatif)	STIM Dhyana Pura	1.500.000
2.	2011	Dimensi Ekonomi Pariwisata: Kajian Dampak Ekonomi dan Keunggulan Pariwisata Kabupaten/Kota di Provinsi Bali (Kajian Sekunder Komparatif)	Universitas Dhyana Pura	1.500.000
3.	2012	Trend dan Preferensi Wisatawan Senior dalam Memilih Aktivitas Wisata pada Sebuah Destinasi (Kajian Sekunder Komparatif)	Universitas Dhyana Pura	1.500.000
4.	2014	Konfirmasi Model Motivasi dan Kepuasan Wisatawan Lanjut Usia berwisata ke Bali	Desentralisasi Hibah Bersaing TA 2014	54.000.000
5.	2015	Konfirmasi Model Motivasi dan Kepuasan Wisatawan Lanjut Usia berwisata ke Bali	Desentralisasi Hibah Bersaing TA 2015 (Lanjutan)	60.000.000

** Tuliskan sumber pendanaan baik dari skema penelitian DIKTI maupun dari sumber lainnya.*

D. Pengalaman Pengabdian Kepada Masyarakat dalam 5 Tahun Terakhir

No	Tahun	Judul Pengabdian Kepada Masyarakat	Pendanaan	
1.	2012	Pelatihan Guiding bagi Pramuwisata Desa Blimbingsari (Anggota tim)	Universitas Dhyana Pura	2.150.000
2.	2012	Membantu Desa Blimbingsari dalam Penghijauan disekitar Air Terjun Grojogan (Anggota tim)	Universitas Dhyana Pura	22.640.000
3.	2012	Pelatihan House Keeping Homestay Desa Wisata Blimbingsari (Anggota tim)	Universitas Dhyana Pura	2.300.000

** Tuliskan sumber pendanaan baik dari skema pengabdian kepada masyarakat DIKTI maupun dari sumber lainnya.*

E. Publikasi Artikel Ilmiah Dalam Jurnal dalam 5 Tahun Terakhir

No	Judul Artikel Ilmiah	Nama Jurnal	Volume/ Nomor/Tahun
1.	Aktivitas Leisure dan Prospeknya di Indonesia (Kajian Sekunder Komparatif)	Jurnal Ekonomi dan Pariwisata, Sekolah Tinggi Ilmu Manajemen Dhyana Pura	Vol.5, No.1. 31 Agustus 2010/ ISSN 1978-6069/2010
2.	Dimensi Ekonomi Pariwisata:	Jurnal Ekonomi dan	Vol.6, No.1. 31

No	Judul Artikel Ilmiah	Nama Jurnal	Volume/ Nomor/Tahun
	Kajian Dampak Ekonomi dan Keunggulan Pariwisata Kabupaten/Kota di Provinsi Bali (Kajian Sekunder Komparatif)	Pariwisata, Universitas Dhyana Pura	Agustus 2011/ISSN 1978-6069/2011
3.	Trend dan Preferensi Wisatawan Senior dalam Memilih Aktivitas Wisata pada Sebuah Destinasi (Kajian Sekunder Komparatif)	Jurnal Ekonomi dan Pariwisata, Universitas Dhyana Pura	Vol.7, No.1. 31 Agustus 2012/ISSN 1978-6069/2012
4.	The Motivation and Satisfaction of Elderly Tourists Visiting Bali Tourism Destination Indonesia	Journal of Economics and Sustainable Development	ISSN 2222-1700 (Paper) ISSN 2222-2855 (Online) Vol.5, No.18, 2014

F. Pemakalah Seminar Ilmiah (*Oral Presentation*) dalam 5 Tahun Terakhir

No	Nama Pertemuan Ilmiah / Seminar	Judul Artikel Ilmiah	Waktu dan Tempat
1.	Call paper in The International Conference on Sustainable Development: Green Economy in the Context of Cultural Tourism: Agrotourism as an alternative form of tourism in Bali.	Agrotourism as an alternative form the Green Economic Approach	March 6, 2012, Inna Bali Beach Hotel Sanur Bali Indonesia
2.	Sustainable Tourism Development: instruments of the sustainability tourism programs	Indikator Keberlanjutan Pembangunan Pariwisata Bali	Denpasar, 20 March 2012
3.	Internatinal Call Paper for Cluster on international aspects of tourism: Global regulation of tourism	Motivation and Satisfaction of Senior Tourist in Bali	May 18-19, 2012, Campus Udayana University Bali
4.	Internatinal Call Paper for The 4th ITSA Biennial conference	Descriptive Analysis on Motivation of Senior Tourist in Bali	Bali, Indonesia, 23rd to 25th August, 2012
5.	Internatinal Call Paper for the 13th IAMB Conference	Relationship of Motivation and Satisfaction of Senior Tourist for Traveling Overseas	September 12-14, 2012, International Academy of Management and Business, Bali Indonesia

No	Nama Pertemuan Ilmiah / Seminar	Judul Artikel Ilmiah	Waktu dan Tempat
6.	International Seminar On Tourism Eco Resort and Destination Sustainability Planning, Development and Impact, Organized By: Management of Resort and Leisure Faculty of Social Science Education Indonesia University of Education	CONFIRMATION ON THE MOTIVATION AND SATISFACTION MODEL OF FOREIGN SENIOR TOURISTS	Monday and Tuesday, 27th and 28th October 2014,

G. Karya Buku dalam 5 Tahun Terakhir

No	Judul Buku	Tahun	Jumlah Halaman	Penerbit
1.	Metodologi Penelitian Pariwisata dan Perhotelan	2012, ISBN: 978-979-29-3463-2	266	Ed. I. Yogyakarta: Andi,
2.	Pengantar Industri Pariwisata	2014, ISBN 978-602-280-328-7	xii, 231 hlm	Penerbit Deepublish Yogyakarta CV. BUDI UTAMA.
3.	<i>“Agrotourism as an Alternative form of tourism in Bali Indonesia”</i> .	ISBN-13: 978-3-639-66712-7, ISBN-10:3639667123, EAN:9783639667127	108 hlm	(Scholar Press)

Semua data yang saya isikan dan tercantum dalam biodata ini adalah benar dan dapat dipertanggungjawabkan secara hukum. Apabila di kemudian hari ternyata dijumpai ketidak-sesuaian dengan kenyataan, saya sanggup menerima sanksi.

Demikian biodata ini saya buat dengan sebenarnya untuk memenuhi salah satu persyaratan dalam pengajuan Proposal Penelitian Hibah bersaing.

Badung, 20 Maret 2015

Pengusul,

I Gusti Bagus Rai Utama

Biodata Anggota 1

A. Identitas Diri

1	Nama Lengkap (dengan gelar)	Dra, Komalawati, MM
2	Jenis Kelamin	Perempuan
3	NIP/NIK	214500004
4	Jabatan Fungsional	Lektor
5	NIDN	081305 5701
6	Tempat/Tanggal lahir	Purworejo, 13 Mei 1957
7	E-mail	Komalawati_bali@yahoo.co.id
8	Nomor Hp	08174747132
9	Alamat Kantor	Jalan Raya Padang Luwih, Kuta Utara Badung
10	No. Telepon/Faks	0361-426450/426452
11	Lulusan yang telah dihasilkan	-
12	Mata Kuliah Yang Diampu	1. Pengantar Manajemen 2. Manajemen Pemasaran 3. Kewirausahaan 4. Makro Ekonomi

B. Riwayat Pendidikan

Jenjang Pendidikan	S1	S2
Nama Perguruan Tinggi	Universitas Kristen Satyawacan	Universitas Udayana
Bidang Ilmu	Pendidikan Dunia Usaha	Manajemen Pemasaran
Tahun Masuk-Lulus	1980-1984	2001-2003
Judul skirpsi/tesis	Jalur Kuliah	Faktor-Faktor Yang Dipertimbangkan Mahasiswa Untuk Melanjutkan Pendidikannya di Pusat Pendidikan dan Latihan Pariwisata Dhyana Pura .

Semua data yang saya isikan dan tercantum dalam biodata ini adalah benar dan dapat diertanggung jawabkan secara hukum. Apabila dikemudian hari ternyata dijumpai ketidak sesuaian dengan kenyataan , saya sanggup menerima sanksi.

Demikian biodata ini saya buat dengan sebenarnya untuk memenuhi salah satu persyaratan dalam pengajuan Hibah Bersaing.

Mangupura, 22 Oktober 2014

Pengusul,

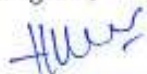

Dra, Komalawati, MM

Lampiran 5. Surat Pernyataan Ketua Peneliti



UNIVERSITAS DHYANA PURA

Br. Tegaljaya, Dalung, Kuta Utara, Badung (80361), Bali
Telp. 0361-426450, Fax. 0361-426452

Yang bertanda tangan di bawah ini:

Nama : I GUSTI BAGUS RAI UTAMA, SE., M.MA., MA.
NIDN : 0810107001
Pangkat / Golongan : PENATA/IIIC
Jabatan Fungsional : LEKTOR

Dengan ini menyatakan bahwa proposal penelitian saya dengan judul:

**KONFIRMASI MODEL MOTIVASI DAN KEPUASAN WISATAWAN MANCANEGARA
USIA LANJUT DALAM MELAKUKAN PERJALANAN WISATA**

Yang diusulkan dalam skema penelitian hibah bersaing tahun anggaran 2015 bersifat original dan belum dibiaya oleh lembaga lainnya.

Bilamana di kemudian hari ditemukan ketidaksesuaian dengan pernyataan ini, maka saya bersedia dituntut dan diproses sesuai dengan ketentuan yang berlaku dan mengembalikan seluruh biaya penelitian yang sudah diterima ke kas negara.

Demikian pernyataan ini dibuat dengan sesungguhnya dan dengan sebenar-benarnya.

Mengetahui,
Ketua Lembaga Penelitian,

(Dra. Adri Supriyati)
NIP. 01956194

Denpasar, 22 Oktober 2014
Yang menyatakan,

I Gusti Bagus Rai Utama, SE., M.MA., MA
NIDN. 0810107001

Lampiran 6. Catatan Harian (Log Book)





Kegiatan Hibah:











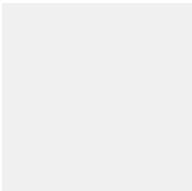

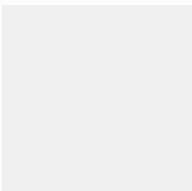

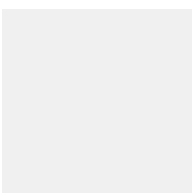
Desentralisasi - Penelitian Hibah Bersaing Tahun ke-2
Catatan Harian (Log Book)

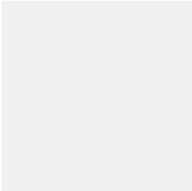

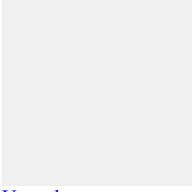

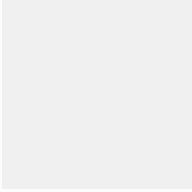





Kegiatan Hibah : Desentralisasi - Penelitian Hibah
Bersaing

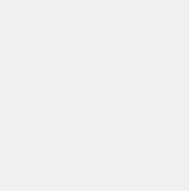



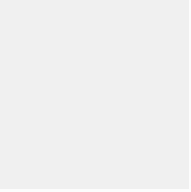
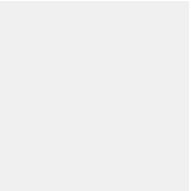

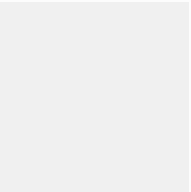
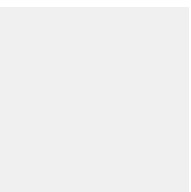
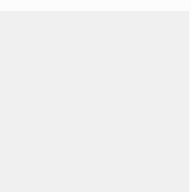



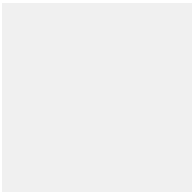





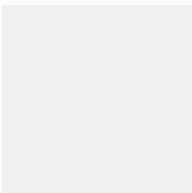

KONFIRMASI MODEL
MOTIVASI DAN KEPUASAN
WISATAWAN

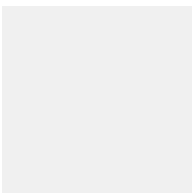
Judul Kegiatan : MANCANEGARA USIA
LANJUT DALAM
MELAKUKAN PERJALANAN
WISATA

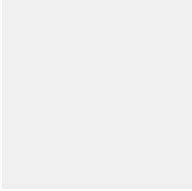
No.	Tgl. Pelaksanaan	Isi Catatan	Jml. Dana Terpakai	Prosentase	Berkas
1	2015-02-02	Pertemuan dengan tim pencari data untuk melakukan brainstorming sebelum mencari data di lapangan.	0	100 %	Unggah
2	2015-02-09	Mengadakan Pertemuan Awal, Perjanjian Kontrak dengan petugas lapangan	0	100 %	Unggah  Surat Kontrak Kerja Lapangan.pdf
3	2015-02-16	Menentukan informan, dan lokasi interview	0	100 %	Unggah  Lokasi dan Peta Penelitian.pdf
4	2015-02-23	Menetapkan Desain Penelitian, menghasilkan Model Penelitian dan Indikator Penelitian	0	100 %	Unggah  Lampiran 4- Model Awal Penelitian.pdf  Lampiran 5- Lembar Indikator Penelitian.pdf

5	2015-03-06	Menetapkan Instrumen Penelitian dan Menentukan Indikator Penelitian	0	100 %	 Unggah  Lampiran 9- Buku Angket Penelitian.pdf
6	2015-03-13	Menyusun Format Pengumpulan Data, Design Variabel pada SPSS	0	100 %	 Unggah  Lampiran 7- Variabel View SPSS.pdf
7	2015-03-20	Pengujian Penelitian/ Uji Coba Instrumen, Hasil Uji Validitas dan Reliabilitas	0	100 %	 Unggah  Lampiran 8- Lembar output uji validitas dan reliabilitas.pdf
8	2015-03-27	Menyediakan Bahan Penelitian, Mencetak Buku Angket Penelitian, Souvenir Penelitian	17,000,000	100 %	 Unggah  Anget Penelitian.pdf  Souvenir.pdf
9	2015-04-06	Penyiapan Peralatan Penelitian berupa Alat Perckaman Wawancara	3,000,000	100 %	 Unggah  Recorder Disk.pdf
10	2015-04-13	Pengumpulan Data dan Pemantauan Kegiatan Pengumpulan Data serta Penyebaran data ke wilayah Sanur, Nusa Dua, Kuta, dan Ubud (dilakukan hingga akhir Mei 2015)	8,500,000	100 %	 Unggah  1614 GK.pdf  1909 GJ.pdf  432 GK.pdf

					 768 GK.pdf  Konsumsi.pdf
11	2015-05-18	Mentabulasi data ke dalam program Excel Mentabulasi data ke dalam program SPSS	12,000,000	100 %	 Unggah  Honor Anggota.pdf  Honor Tenaga Lap-1.pdf  Honor Tenaga Lap-2.pdf
12	2015-05-25	Mengolah data profil responden dan deskripsi hasil penelitian.	0	100 %	 Unggah
13	2015-06-01	Menganalisis Data dengan SEM Amos	0	100 %	 Unggah  Konstruk Model.jpg  Model Modifikasi Indeks-Akhir.jpg
14	2015-06-08	Memaknai hasil penelitian deskriptif	0	60 %	 Unggah
15	2015-06-15	Mengkonfirmasi Model dan memaknai	0	70 %	 Unggah
16	2015-06-18	Menulis Laporan Kemajuan	1,000,000	70 %	 Unggah  Pengetikan.pdf

17	2015-06-18	Menulis Bahan Artikel untuk seminar Internasional	1,992,900	100 %	 Unggah  ATM TRANSFER IRSA.jpg  Final Schedule IRSA 2015-1.pdf  LoA IRSA Bali 2015.pdf  Paid Proof.jpg  Paper No 185 Rai Utama and Komalawati.pdf  Sertifikat IRSA 2015.pdf  Terjemahan.pdf
18	2015-06-28	Publikasi Artikel pada Journal Internasioal International Journal of Economics, Commerce and Management ISSN 23480386	0	20 %	 Unggah Rai Utama and Komalawati DESTINATION IMAGE OF BALI INDONESIA IN THE PERSPECTIVE OF SENIOR FOREIGN TOURISTS.pdf  Submitted Article to Inter Journal IJMECM.pdf
19	2015-06-29	Revisi Artikel Jurnal Internasional sesuai hasil review editor (IJECM) International Journal of Economics, Commerce and Management, Rochester, United Kingdom	0	10 %	 Unggah  Faktur IJECM.pdf  Review Form_ED37-51.pdf
20	2015-07-23	Monitoring Internal Laporan Kemajuan	0	100 %	 Unggah  Aktivitas Monev-1.jpg  Aktivitas Monev.jpg  MI_KONFIRMASI MODEL MOTIVASI PERJALANAN DAN KEPUASAN WISATAWAN MANCANEgara.pdf  MI surat undangan doktor dan bersaing.pdf  sertifikat pemakalah monev.pdf

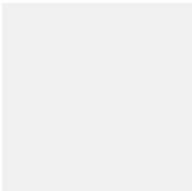
21	2015-07-31	Publikasi International: International Journal of Scientific & Engineering Research, Volume 6, Issue 7, July-2015, ISSN 2229- 5518	912,460	100 %	 <p>Unggah</p> <p>I068174_award_certificate.pdf</p> <p>I068174_Hasil Review.pdf</p> <p>I068174_Komalawati_award_certificate.pdf</p> <p>IJSER_Acceptance - Paper ID- I068174.pdf</p> <p>IJSER_Copyright Agreement - Paper ID- I068174.pdf</p> <p>IJSER_ID association with Academic Institution Paper ID- I068174.pdf</p> <p>IJSER_Indexing.pdf</p> <p>IJSER_Payment for Paper ID -I068174.pdf</p> <p>IJSER_Registration form - Paper ID- I068174.pdf</p> <p>researchpaper_Travel-Motivation-and-Destination-Image-of-Bali-Indonesia-in-the-Perspective-of-Senior-Foreign-Tourists.pdf</p>
----	----------------------------	---	---------	-------	---

**Menyetujui,
Kepala Lembaga Penelitian dan
Pengabdian Kepada Masyarakat**



Dra. Adri Supriati
NIP/NIK. 0195.6194

**Badung, 31 – 7 – 2015
Ketua,**



(Dr. I GUSTI BAGUS RAI UTAMA S.E., M.MA, M.A)
NIP/NIK. 2145.0006